

Apparecchiature per l'industria cosmetica



Equipment for the cosmetics industry

Geräte für Kosmetikindustrie

Equipments pour l'industrie cosmetique

Equipos para la industria cosmetica

www.albrigi.it

ALBRIGI
TECNOLOGIE

Un terzo di secolo di evoluzione



ALBRIGI
TECNOLOGIE
Un terzo di secolo di evoluzione

L'ingegno, lo stile e la tecnologia al servizio dell'industria cosmetica
Intelligence, style and technology, serving the Cosmetics industry
Einfallsreichtum, Stil und Technologie im Dienst der Kosmetikindustrie
Le talent, le style et la technologie au service de l'industrie Cosmetique
El ingenio, el estilo y la tecnología al servicio de la industria Cosmetico



Direttamente dalla Valle degli Dei
Directly from the Valley of the Gods
Directement de la vallée des Dieux
Directamente desde el Valle de los Dioses

Introduzione

Albrigi Tecnologie ha acquisito negli anni una vasta esperienza nella costruzione di impianti nel settore cosmetico tale da poter essere considerata come una delle aziende leader del settore.

La nostra produzione tratta nello specifico una serie di macchine idonee alla miscelazione, omogeneizzazione, dispersione e realizzazione di prodotti liquidi, semiliquidi fino a prodotti con una viscosità medio alta (gel, creme, dentifrici, pomate, etc.).

Stoccare, trasferire, pesare, inertizzare, miscelare, raffreddare, riscaldare, agitare qualsiasi liquido cosmetico, anche in presenza di alte pressioni e vuoto assoluto, sono le operazioni per le quali si prestano i nostri impianti, che vengono muniti all'occorrenza anche di pannelli elettrici o informatici per il controllo dei vari processi.

Possiamo fornire apparecchi costruiti e marcati secondo la direttiva **97/23/CE PED** e secondo direttiva **94/9/CE ATEX**.

Il know how acquisito in 30 anni di attività ha permesso lo sviluppo del nostro dinamismo nel settore e uno sviluppo nell'evoluzione tecnologica tali da permetterci di stare al passo con i continui cambiamenti del mercato.

Il nostro ufficio tecnico è sempre a disposizione del cliente per lo sviluppo di tecnologie e idee innovative rivolte al futuro.

Ecco un elenco dei prodotti cosmetici trattati:

Alcoli grassi /acidi ed esteri
Additivi
Antiossidanti
Aromi, profumi e oli essenziali
Biotecnologici
Cere e emollienti
Conservanti
Creme

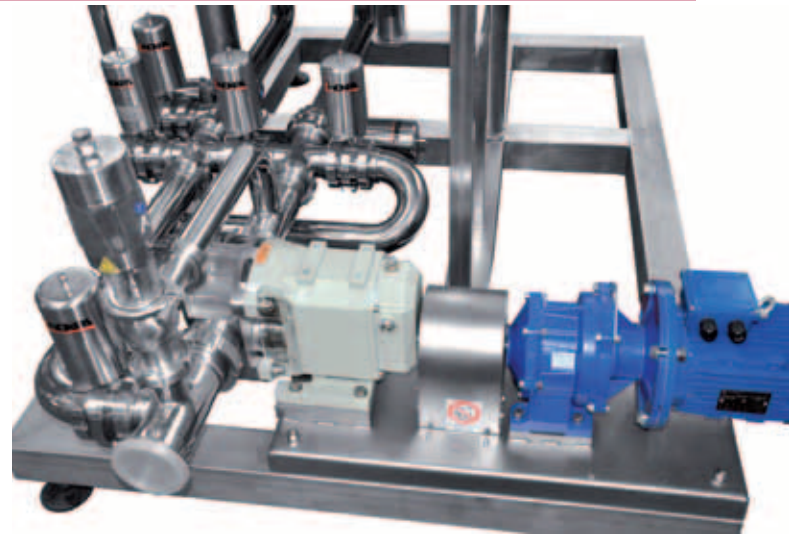

Emulsionanti, solubilizzanti e tensioattivi

Enzimi

Estratti biologici e vegetali

Fermenti

Grassi e oli

Gel

Intermedi e coloranti per tinture

Lacche, coloranti e pigmenti

Lanolina e derivati

Lievito

Liposomi e microincapsulati

Polimeri, resine e filmogeni

Principi attivi funzionali

Proteine e derivati

Siliconi e derivati

Solventi

Sostanze idratanti, umettanti, polioli

Vitamine e correlati

Introduction

Albrigi Tecnologie has acquired great experience over the years in the construction of cosmetics plants, making it one of the leading companies in the sector.

Specifically, our production involves a series of machines for mixing, homogenisation, dispersion and for the realisation of liquid and semi-liquid products, with a range of products with average-to-high viscosity, such as gels, creams, toothpaste, pomades, etc. ...

Our plants are used for storing, movement, weighing, deactivation, mixing, cooling, heating and agitating any cosmetic liquid, even in the presence of high pressure and absolute vacuums, and when required, they are equipped with electric or information technology panels to control the various processes.

We are able to supply equipment built and marked in accordance with Directives **97/23/CE PED** and **94/9/CE ATEX**.

Our know-how, acquired in 30 years of business, has enabled us to develop a dynamic company in the sector, with technological evolution that stays abreast of the continuous changes in the market.

Our technical office is always at the disposal of our customers to develop technologies and innovative ideas for the future.

The following is a list of the cosmetic products we deal with:

Fatty alcohols/acids and esters

Additives

Anti-oxidation agents

Aromas, perfumes and essential oils

Biotechnological products

Waxes and softeners

Preservatives

Emulsions, solution annealing agents and surface-active agents

Biological and vegetal extracts

Fats and oils

Intermediates and colouring agents for hair dyes

Hairsprays, colouring agents and pigments

Lanolin and its derivatives

Liposomes and microencapsulated products

Polymers, resins and filmogens

Functional active principles

Proteins and derivatives

Silicones and derivatives

Solvents

Moisturising, hydrating substances and polyols

Vitamins and correlated products

Yeast

Enzymes

Cosmetic gel

Cream

D Einleitung

Albrigi Technologie hat während seiner langjähriger Tätigkeit im Bereich des Baus von in der Kosmetikindustrie genutzten Anlagen eine derart umfassende Erfahrung erworben, dass es als führendes Unternehmen der Branche gilt.

Unsere Produktion befasst sich spezifisch mit Geräten, die für das Mischen, das Homogenisieren, die Rotation und die Herstellung von flüssigen und halbflüssigen Produkten bis zu Produkten von mittelhoher Viskosität, wie z.B. Gel, Cremen, Zahnpasta, Pomade, etc. eingesetzt werden.

Unsere Anlagen kommen dann zum Einsatz, wenn es gilt, kosmetische Flüssigkeiten zu lagern, umzuschütten, zu wiegen, zu inertisieren, zu mischen, abzukühlen, zu erwärmen und zu rühren, und dies auch unter hohem Druck oder unter Vakuum. Fall erforderlich, werden den Anlagen auch die entsprechenden Elektroschalttafeln und elektronischen Displays für die Kontrolle der verschiedenen Betriebsabläufe mitgeliefert.

Alle von uns hergestellten und gelieferten Geräte und Anlagen sind **97/23/CE PED** und **94/9/CE ATEX**-zertifiziert. Das von uns während der 30-jährigen Unternehmenstätigkeit erworbene Knowhow hat es uns ermöglicht mit den neusten technologischen Entwicklungen und den sich stets erneuernden Markterfordernissen Schritt zu halten.

Unser technisches Büro steht dem Kunden bei der Entwicklung von neuen, zukunftsorientierten Technologien jederzeit zur Verfügung.

Anschließend eine Liste der kosmetischen Produkte, mit denen wir uns spezifisch befassen:

Fetthaltige Alkohole, saure Alkohole und Esteralkohole

Additive

Antioxidantien

Aromen, Parfüme und Duftöle

Biotechnologische Produkte

Creme

Wachse und Emulsionen

Konservierungsmittel

Emulgatoren, Verflüssiger und Tenside

Pflanzliche und tierische Extrakte

Enzyme

Fette und Öle

Gärungsmittel

Gel

Hefe

Zwischenstoffe und Färbemittel für Färbungen

Lacke, Färbemittel und Pigmentierungsmittel

Lanoline und Derivate

Liposome und mikroverkapselte Stoffe

Polymere, Harze und schichtbildende Stoffe

Funktionale Wirkstoffe

Proteine und Derivate

Silikone und Derivate

Lösungsmittel

Feuchtigkeitslotionen, feuchtigkeitsaufnehmende

Substanzen, Polyöle

Vitamine und verwandte Produkte

F Introduction

La société Albrigi Technologie a acquis au fil des ans une vaste expérience dans la construction d'équipements pour le secteur cosmétique et peut de ce fait être considérée comme une société leader dans ce secteur.

Notre production propose ainsi toute une série d'appareils

pour le mélange, l'homogénéisation, la dispersion, ainsi que pour la réalisation de produits liquides, semi-liquides et de produits ayant une viscosité moyenne ou élevée comme les gels, les crèmes, les dentifrices, les pomades, etc. ...

Stocker, transférer, peser, inerte, mélanger, refroidir, réchauffer, agiter tout type de liquide cosmétique, même en cas de pressions élevées ou de vide absolu : voilà les opérations pour lesquelles nos équipements sont conçus; ils sont éventuellement munis de panneaux électriques ou informatiques pour le contrôle des différents processus.

Nous pouvons fournir des appareils construits et marqués en conformité à la directive **97/23/CE PED** et à la directive **94/9/CE ATEX**.

Notre savoir-faire, acquis au cours de 30 années d'activités, a accru notre dynamisme et développé notre potentiel technologique dans ce secteur, ce qui nous a permis de répondre aux changements continus du marché.

Notre bureau technique se tient constamment à votre disposition pour le développement de nouvelles technologies et d'idées innovantes tournées vers le futur.

Voici une liste des produits cosmétiques traités:

Alcools gras /acides et esters
Additifs
Anti-oxydants

Arômes, parfums et huiles essentielles
Substances biotechnologiques
Cires et émoullients
Conservateurs
Crèmes
Émulsifiants, solubilisants et tensioactifs
Enzymes
Extraits biologiques et végétaux
Ferments
Gel
Graisses et huiles
Produits intermédiaires et colorants pour teintures
Laques, colorants et pigments
Lanoline et dérivés
Liposomes et microencapsulés
Levure
Polymères, résines et filmogènes
Principes actifs fonctionnels
Protéines et dérivés
Silicones et dérivés
Solvants
Substances hydratantes, humectantes, polyols
Vitamines et substances corrélées

E Introducción

Albrigi Technologie ha adquirido en los años una amplia experiencia en la construcción de instalaciones para el sector cosmético. Dicha experiencia la ha convertido en una de las empresas líderes en el sector.

Nuestra producción trata específicamente una serie de máquinas destinadas a la mezcla, homogeneización, dispersión y realización de productos líquidos y semilíquidos hasta llegar a productos de viscosidad medio/alta como geles, cremas, pastas de dientes, pomadas, etc. ...

Almacenar, trasvasar, pesar, inertizar, mezclar, enfriar, calentar y agitar cualquier líquido cosmético, incluso en presencia de altas presiones y vacío absoluto, son las operaciones para las que se prestan nuestras máquinas, provistas, en caso de necesidad, de paneles eléctricos o informáticos para poder controlar los diferentes procesos.

Suministramos aparatos construidos y marcados según la directiva **97/23/CE PED** y según la directiva **94/9/CE ATEX**. Nuestro saber hacer adquirido durante 30 años de actividad ha permitido el desarrollo de nuestro dinamismo en el sector y un desarrollo en la evolución tecnológica que nos permite seguir los mismos pasos del mercado.

Nuestra oficina técnica está siempre a disposición del cliente para el desarrollo de tecnologías e ideas innovadoras vanguardistas.

Presentamos una lista de los productos cosméticos que tratamos:

Alcoholes grasos/ácidos y ésteres

Aditivos
Antioxidantes
Aromas, perfumes y aceites esenciales
Biotecnológicos
Ceras y emolientes
Conservantes
Emulsionantes, solubilizantes y tensoactivos
Extractos biológicos y vegetales
Grasas y aceites
Intermedios y colorantes para tintes
Lacas, colorantes y pigmentos
Lanolina y derivados
Liposomas y microencapsulados
Polímeros, resinas y filmógenos
Principios activos funcionales
Proteínas y derivados
Siliconas y derivados
Disolventes
Sustancias hidratantes, humectantes, poliols
Vitaminas y relacionados
Gel
Crema
Levadura
Fermentos
Enzimas



Paletank

COD. RTF. COS 004-01

- I** PALETANK: serbatoio da litri 500, in acciaio inox AISI 304 L; completo di valvola di scarico totale di ampie dimensioni
- GB** PALETANK: 500 litres, stainless steel AISI 304 L; complete with large total drainage valve
- D** PALETANK: Tank von 500 Litern in Edelstahl AISI 304, komplett mit großen Auslassventil
- F** PALETANK: De 500 litres du réservoir en acier inox AISI 304L, avec des soupapes vidange totale de grande dimension
- E** PALETANK: De 500 litros, tanque de acero inoxidable AISI 304L, con la válvula de desgarga total de amplias dimensiones



Raccordo

COD. RTF. COS 004-02

- I** Raccordo din-din in acciaio inox AISI 316 L ridotto
- GB** Connection din-din, stainless steel AISI 316 L, reduced
- D** din-din, Reduktionsanschluss aus Edelstahl AISI 316 L
- F** Raccord din-din, acier inoxydable AISI 316 L, la réduction des
- E** Conexión din-din de acero inoxidable AISI 316 L, reducida

COD. RTF. COS 004-03

Mixtank

I MIXTANK: serbatoio da litri 200, in acciaio inox AISI 316 L; completo di piedi rialzati (i piedi poggiano su ruote munite di freno), piano di appoggio (per riempire le confezioni), agitatore centrale lento **Slowmix** (con variatore di giri), coperchio apribile per metà (nella parte posteriore per ispezione visiva).

GB MIXTANK: 200 Litre, stainless steel AISI 316 L tank with raised feet on wheels, with brake, work table to fill packages, central **Slowmix** stirring unit with revolution variator; the cover can be opened halfway in the rear part for visual inspection.

D MIXTANK: tank mit 200 Liter, aus Edelstahl AISI 316 L, Fassungsvermögen mit Füßen auf Rädern mit Bremsen, Ablagefläche für das Abfüllen des Produkts, Zentral angebrachter, langsam laufender Rührer **Slowmix** mit Drehzahlregulierung, zwecks Inspektion halb zu öffnender Deckel im unteren Bereich

F MIXTANK: réservoir de 200 litres, en acier inoxydable AISI 316 L, avec pieds surélevés et roues munies de frein, plan d'appui pour remplir les cuves, agitateur central lent **Slowmix** avec variateur de tours, couvercle ouvrable à moitié sur la partie postérieure pour permettre un contrôle visuel

E MIXTANK: tanque de 200 litros, de acero inoxidable AISI 316 L, con patas realizadas en ruedas con freno, superficie de apoyo para llenar los paquetes, agitador central lento **Slowmix** con variador de revoluciones, tapa que se abre a mitad en la parte posterior para la inspección visual



Wingvalve

COD. RTF. COS 005-01



I WINGVALVE: Valvola a farfalla, in acciaio inox AISI 316 L, CLAMP per montaggio/smontaggio rapido, completa di maniglia multiposizione, **certificata FDA/PED/ATEX**

GB WINGVALVE: Butterfly Valve CLAMP in stainless steel AISI 316 L for the for rapid mounting/dismounting, with multiple position handle, **certified FDA/PED/ATEX**

D WINGVALVE: Schmetterlingsventil CLAMP aus Edelstahl AISI 316 L für die schnelle Montage/Demontage, mit Mehrposi-

tionenhebel, **FDA/PED/ATEX-zertifiziert**

F WINGVALVE: vanne papillon CLAM, d'acier inoxydable AISI 316 L pour un montage/démontage rapide, avec levier multipositions, **certifiée FDA/PED/ATEX**

E WINGVALVE: válvula de mariposa CLAM de acero inoxidable AISI 316 L para montaje/desmontaje rápido, con maneta multiposición, **certificada FDA/PED/ATEX**



Raccordo

COD. RTF. COS 005-02

I Raccordo in acciaio inox AISI 316 L, din **Triclamp**

GB Connection din **Triclamp** in stainless steel AISI 316 L

D din **Triclamp**-Klemmanschluss, aus Edelstahl AISI 316 L

F Raccord DIN **Triclamp**, acier inoxydable AISI 316 L, la réduction des

E Conexión din-**Triclamp** de acero inoxidable AISI 316 L, reducida



COD. RTF. COS 005-03

Sawmix

I SAWMIX: elica di miscelazione veloce

GB SAWMIX: Rapid mixing blade

D SAWMIX: Schraube für das schnelle Mischen

F SAWMIX: Hélice de mélange rapide

E SAWMIX: Hélice de mezcla rápida

Turbomix

COD. RTF. COS 005-04

I TURBOMIX: turboemulsore, in acciaio inox AISI 316 L, con rotore a feritoie allargate, ideale per creme e liquidi densi

GB TURBOMIX: Turboemulsifiers, stainless steel AISI 316 L, with enlarged slots rotor, ideal for creams and dense liquids

D TURBOMIX: turboemulgierere, Edelstahl AISI 316 L, mit breiten Schlitzten, ideal für Cremen und dickflüssige Produkte

F TURBOMIX: Turbo-émulsionneur, en acier inoxydable AISI 316 L, avec rotor à fentes larges, idéal pour les crèmes et les liquides épais

E TURBOMIX: Turboemulsor, de acero inoxidable AISI 316 L, con rotor de rejillas alargadas, ideal para cremas y líquidos densos





COD. RIF. COS 006-01

Mixtank

Gatemix

Breakwater

I MIXTANK: serbatoio da litri 1000, in acciaio inox AISI 316 L; completo di elica ad ancora **Gatemix** e frangiflutti laterali **Breakwater** (ideale per shampoo e bagnoschiuma)

GB MIXTANK: 1000 litre, in stainless steel AISI 316 L, tank with **Gatemix** anchor blade and lateral **Breakwaters** (ideal for shampoo and bath foam)

D MIXTANK: tank mit 1000 Liter Fassungsvermögen, aus Edelstahl AISI 316 L, mit **Gatemix** Ankerrührer und **Breakwater** seitlich angebrachten Strömungsbrechern (ideal für Shampoos und Badeschaum)

F MIXTANK: cuvè de 1.000 litres, en acier inoxydable AISI 316 L, avec hélice à palette **Gatemix** et brise-lames latéraux **Breakwater** (idéal pour les shampoings et les bains moussants)

E MIXTANK: depósito de 1.000 litros, de acero inoxidable AISI 316 L, con hélice tipo ancla **Gatemix** y amortiguadores laterales **Breakwater** (ideal para champús y geles de baño)

COD. RIF. COS 006-02

Pressuretank

I PRESSURETANK: mini autoclave su ruote, collaudata PED (a 3 bar), da litri 200, in acciaio inox AISI 316 L

GB PRESSURETANK: 200 litre mini autoclave on wheels, PED tested (at 3 bar) in stainless steel AISI 316 L

D PRESSURETANK: mini autoclave mit 200 Litern Fassungsvermögen, aus Edelstahl AISI 316 L-Edelstahl, auf 3 bar PED-druckgeprüft, auf Rädern

F PRESSURETANK: mini autoclave de 200 litres sur roues, avec contrôle final PED (à 3 bars), en acier inoxydable AISI 316 L

E PRESSURETANK: mini autoclave de 200 litros con ruedas control PED (a 3 bar), de acero inoxidable AISI 316 L



Dissolmix



Dissolmix

COD. RTF: COS 007-01

I DISSOLMIX: dissolvente per polveri, in acciaio inox AISI 316 L; viene sfruttata la depressione creata dal passaggio dei liquidi nelle tubazioni. Il prodotto in polvere, inserito nella tramoggia, viene aspirato dall'“effetto vuoto”, sciogliendosi nel liquido; tutto il processo è regolato dal sistema Archimede

GB DISSOLMIX: stainless steel AISI 316 L, powder dissolver that exploits the depression created by the passage of liquids through the tubes. The powdered product is placed in the hopper, sucked into the liquid and dissolved by the “vacuum effect”. The process is regulated by the Archimede system

D DISSOLMIX: aus Edelstahl AISI 316 L, Dissolver für Pulver, der den durch den Durchfluss der Flüssigkeit in den Röhren erzeugten Unterdruck nutzt. Das in Pulverform in den Trichter eingeführte Produkt wird durch den “Vakuumeffekt” angesaugt und in der Flüssigkeit aufgelöst. Dieser Vorgang wird über das Archimede-Bedienpult gesteuert

F DISSOLMIX: dissoluteur de poudres, en acier inoxydable AISI 316 L, qui utilise la dépression créée par le passage de liquides dans les tubes. Le produit en poudre inséré dans la trémie est aspiré par “l'effet de vide”, et se dissout dans le liquide. Ce processus est possible grâce au système Archimede

E DISSOLMIX: Aparato para la disolución de polvos, en de acero inoxidable AISI 316 L, que aprovecha la depresión creada por el paso de los líquidos en la tubería. El producto en polvo que está en la tolva es aspirado por el “efecto vacío”, deshaciéndose en el líquido. El proceso está controlado por el sistema Archimede

I DISSOLMIX: dissolvente per polveri modello DPL 70; completo di tramoggia da litri 70, pompa (applicata direttamente sotto la tramoggia) hp 7,5, 2800 giri, portata 30 metri cubi/ora

GB DISSOLMIX: model DPL 70 powder dissolver unit with 70-litre hopper, 7.5 HP 2800 RPM pump with a capacity of 30 cubic meters/hour, with pump installed immediately below the hopper

D DISSOLMIX: Dissolver für Pulver Modell DPL 70, mit 70 Liter-Trichter, 7,5 PS-Pumpe, 2800 Umdrehungen,

Durchflussmenge 30m³/h und direkt unter dem Trichter angebrachter Pumpe

F DISSOLMIX: dissoluteur de poudres, modèle DPL 70, avec trémie de 70 litres, pompe 7,5 cv, 2800 tours, débit 30 m³/heure, avec pompe montée directement sous la trémie

E DISSOLMIX: Aparato para la disolución de polvos modelo DPL 70, con tolva de 70 litros, bomba de 7,5 hp, 2800 revoluciones, caudal de 30 metros cúbicos/hora, con bomba que se aplica directamente debajo la tolva

- I** Ingresso polveri
- GB** Powder input
- D** Entrée des poudres
- F** Pulvereingang
- E** Entrada polvos

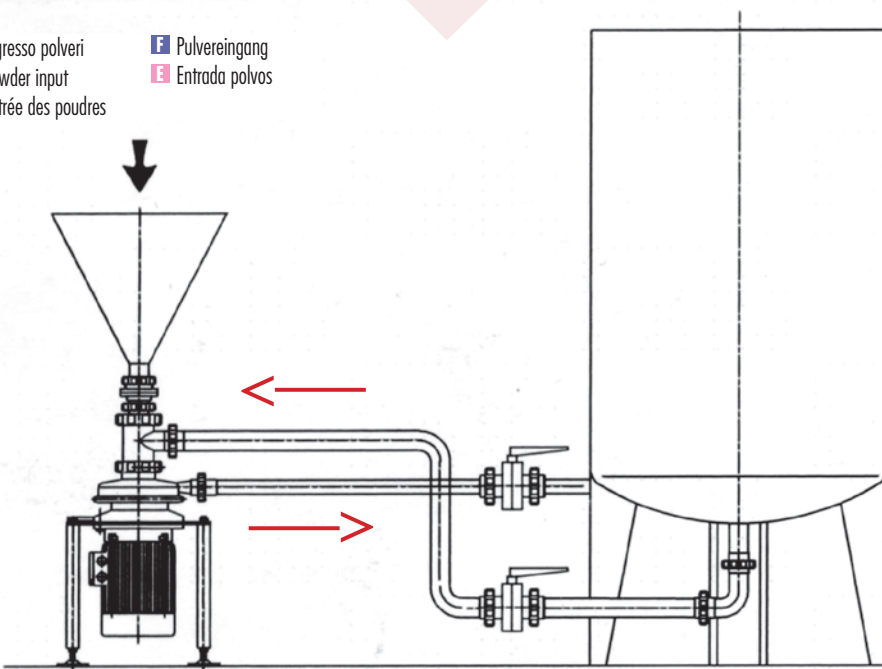

COD. RTF: COS 007-02

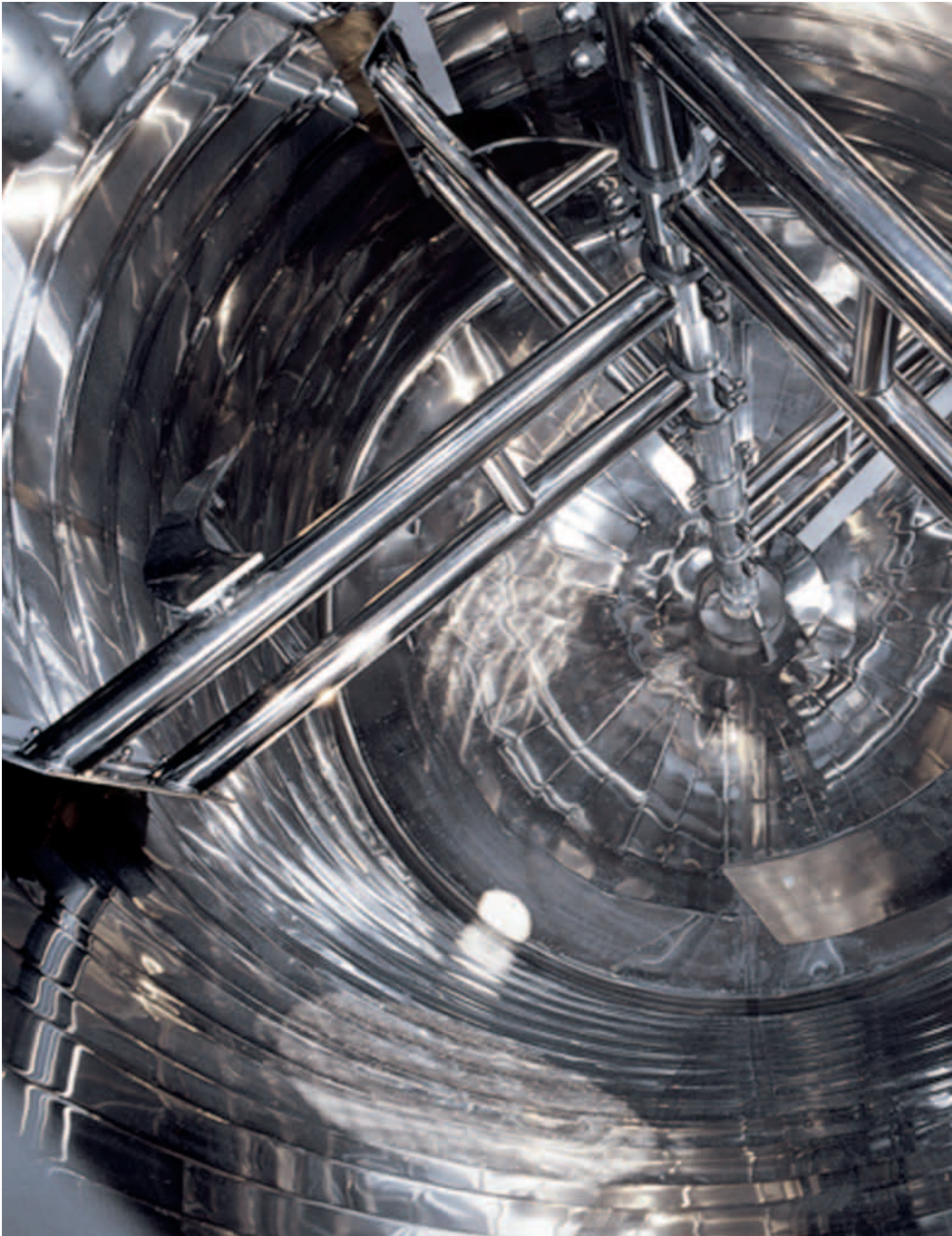



Termomixer

COD. RTF: COS 009-01

Scrapemix

I **TERMOMIXER:** vista interna di miscelatore per creme (50°C), da litri 20.000 in acciaio inox AISI 316 L; completo di termocondizionamento con intercapedine **Termospiral**, isolamento **Isowool**, agitatore centrale lento **Scrapemix** a eliche miscelanti e pale raschianti sulla parete

EN **TERMOMIXER:** inside view of a 20,000-litre AISI 316 L stainless steel (50°C) cream-mixing unit, thermally conditioned with a **Termospiral** jacket and **Isowool** insulation, with slow central **Scrapemix** stirring unit with mixing propellers and scraping blades

D **TERMOMIXER:** innenseite eines Mischers für Cremes (50°C) mit 20.000 Litern Fassungsvermögen, aus AISI 316 L-Edelstahl, mit **Termospiral**-Doppelwandung und **Isowool**-Isolierung, zentral angebrachtem langsam laufendem Rührer **Scrapemix** mit Mischschrauben und Wandschabern

F **TERMOMIXER:** intérieur d'un mélangeur de crèmes (50°C) de 20.000 litres en acier inox AISI 316 L, Thermorégulé par le revêtement **Termospiral** et l'isolation **Isowool**, avec agitateur central lent **Scrapemix**, doté de palettes racleuses sur la paroi.

E **TERMOMIXER:** interior de un mezclador para cremas (50°C) de 20.000 litros, en acero inox AISI 316L, termocondicionado con camisa **Termospiral** y aislamiento **Isowool**, con agitador central lento **Scrapemix** con hélices mezcladoras y aspas rascadoras en la pared



Securevalve

COD. RTF: COS 009-02

I **SECUREVALVE:** valvola di sfogo aria a doppio effetto in acciaio inox AISI 304 L, tarata a +40 mb di pressione e - 20mb di depressione

EN **SECUREVALVE:** double effect air bleed-off valve in stainless steel AISI 304 L, calibrated to + 40 mb of pressure and - 20 mb of depression

D **SECUREVALVE:** doppelentlüftungsventil aus Edelstahl AISI 304 L, auf +40 mb Druck und - 20mb Unterdruck tariert

F **SECUREVALVE:** soupape de purge d'air double effet en acier inox AISI 304 L, calibrée à +40 mb de pression et - 20mb de dépression

E **SECUREVALVE:** válvula de purga del aire de doble efecto de acero inox AISI 304 L, calibrada a +40 mb de presión y -20 mb de depresión

Steriltank

COD. RTF: COS 010-01



I **STERILTANK:** serbatoio per lo stoccaggio di prodotto finito, da litri 50.000, in acciaio inox AISI 316 L; completo di termocondizionamento con intercapedine **Termotig**, isolamento **Isowool** e accessori per lo stoccaggio

B **STERILTANK:** storage tank for finish product of 50.000 Lts, in stainless steel AISI 316 L, **Termotig** cooling system, **Isowool** insulating system, complete with accessories for storage

D **STERILTANK:** Lagertank, aus Edelstahl AISI 316 L, für das fertige Produkt mit 50.000 Litern Fassungsvermögen, mit **Termotig**-Doppelwandung und **Isowool**-Isolierung und Zubehör für die Lagerung

F **STERILTANK:** Cuve de 50.000 litres, en acier inoxydable AISI 316 L, pour le stockage de produits finis. Thermorégulée grâce au système **Termotig**, et dotée d'accessoires pour le stockage. Isolation **Isowool**.

E **STERILTANK:** Tanque de almacenamiento del producto acabado, de 50.000 litros, de acero inoxidable AISI 316 L, termocondicionado por sistema **Termotig**, aislamiento **Isowool**, con accesorios para el almacenamiento



Cosmatank

COD. RTF: COS 010-02

I **COSMATANK:** serbatoio per creme, completamente sterilizzabile a vapore, in acciaio inox AISI 316 L; completo di termocondizionamento con intercapedine **Termotig**, isolamento **Isofix** e agitatore centrale lento **Slowmix**

B **COSMATANK:** stainless steel AISI 316 L, cream tank with **Termotig** jacket, **Isofix** insulation and **Slowmix** central stirring unit, totally steam sterilizable

D **COSMATANK:** aus Edelstahl AISI 316 L, für Cremen mit **Termotig**-Doppelwandung und **Isofix**-Isolierung, mit zentral angebrachtem, vollständig dampfsterilisierbarem Rührer **Slowmix**

F **COSMATANK:** Réservoir, en acier inoxydable AISI 316 L, pour crèmes. Revêtement **Termotig** et isolation **Isofix**. Il est aussi doté d'un agitateur central **Slowmix** stérilisable à la vapeur

E **COSMATANK:** depósito de acero inoxidable AISI 316 L, para cremas con camisa **Termotig** y aislamiento **Isofix**, con agitador **Slowmix** central, totalmente esterilizable a vapor



Pneuvale

COD. RTF: COS 011-01

I PNEUVALVE: valvola a farfalla, in acciaio inox AISI 316 L, con attuatore in acciaio inox, testata di controllo C-TOP, elettrovalvole e sensori di prossimità

GB PNEUVALVE: butterfly valve with stainless steel AISI 316 L, pneumatic actuator and C-TOP control head with solenoid valves and proximity switches

D PNEUVALVE: Schmetterlingsventil mit Stellantrieb aus Edelstahl AISI 316 L, und C-TOP-Steuerkopf mit Magnetventilen und Näherungsschaltern

F PNEUVALVE: Vanne papillon avec actionneur en acier inox AISI 316 L, et tête de contrôle C-TOP avec électrovannes et interrupteurs de proximité

E PNEUVALVE: Válvula de mariposa con actuador en acero inoxidable AISI 316 L, y cabezal de control C-TOP con electroválvulas y detectores de proximidad



Aspirpump

COD. RTF: COS 011-02

I ASPIRPUMP: pompa autoadescente sanitaria per il ritorno CIP

GB ASPIRPUMP: sanitary self-priming pump for CIP return

D ASPIRPUMP: selbstansaugende Hygienepumpe für CIP-Reinigung (Rücklauf)

F ASPIRPUMP: pompe sanitaire auto-amorçante pour le NEP de retour

E ASPIRPUMP: bomba autoaspirante sanitaria para el retorno de CIP

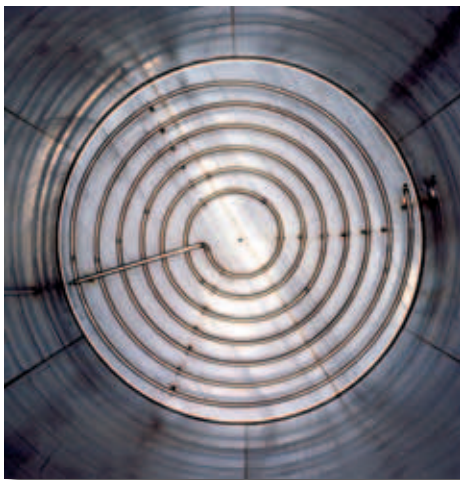

Termobottom

COD. RTF: COS 011-03

I Vista dell'interno di serbatoio con Termobottom, serpentina che funziona a vapore, sostenuta da braccetto antivibrante e dilatabile

GB View of interior of tank with expansible Termobottom, steam operated coil, supported by anti-vibration arm

D Vom Innern des Tankes mit Termobottom aus gesehen, mit Dampf arbeitendes Rohrsystem, mit dehnbarem Antivibrationshalter

F Vue intérieure de la cuve avec Termobottom, serpentin à vapeur soutenu par un bras antivibrant et dilatable

E Vista del interior del depósito con Termobottom, serpentin que funciona con vapor sostenido por un brazo antivibrante y dilatable

Paletank

COD. RTF: COS 011-04

Polifascia

I PALETANK: serbatoio da litri 610, in acciaio inox AISI 316 L, completo di Polifascia per riscaldare o raffreddare con acqua tiepida o gelida

GB PALETANK: stainless steel AISI 316 L, 610 litre tank, complete with Polifascia for heating or cooling with lukewarm or cold water

D PALETANK: tank aus Edelstahl AISI 316 L, mit 610 Litern Fassungsvermögen, mit Polifascia für die Erwärmung oder Abkühlung mit warmem oder kaltem Wasser

F PALETANK: Cuve, en acier inox AISI 316 L, de 610 litres muni du système Polifascia, un échangeur thermique qui permet soit de refroidir avec de l'eau glacée ou de réchauffer avec de l'eau tiède la préparation.

E PALETANK: depósito, en acero inoxidable AISI 316 L, de 610 litros con Polifascia para calentar o enfriar con agua tibia o helada





Wheeltank

COD. RTF. COS 012-01

- I** WHEELTANK: serbatoio carrellato da litri 200, in acciaio inox AISI 304 L, con coperchio parapolvere
- GB** WHEELTANK: stainless steel AISI 304 L, 200-litre tank on trolley with dust cover
- D** WHEELTANK: tank mit 200 Litern, aus Edelstahl AISI 304 L, Fassungsvermögen, mit Rädern und Staubschutzdeckel
- F** WHEELTANK: cuve, en acier inox AISI 304 L, sur roues de 200 litres avec couvercle anti-poussière
- E** WHEELTANK: depósito con carro, de acero inoxidable AISI 304 L, de 200 litros con tapa parapolvos

Raccordo

COD. RTF. COS 012-02



- I** Raccordo din inox con portagomma
- GB** Stainless steel din-din connection with rubber holder
- D** Din-Anschluss aus Edelstahl mit Schlauchanschluss
- F** Raccord din inox avec porte-tube
- E** Conexión din inox flexible



Mixtank

COD. RTF. COS 012-03

Loft

I MIXTANK: serbatoio da litri 6000, in acciaio inox AISI 316 L - posizionato su telaio in acciaio inox **Loft** - completo di termoriscaldamento con intercapedine **Termotig** (sia sul fondo che sul cilindro), isolamento **Isofix**, agitatore centrale lento **Slowmix**, valvola di scarico totale di ampie dimensioni e quattro celle di carico **Weight System**

GB MIXTANK: AISI 316 L 6000-litre tank, mounted on **Loft** platform, complete with **Termotig** jacket (on bottom and on cylinder), totally insulated with **Isofix** and with **Slowmix** slow central stirring unit, large total drainage valve positioned on the stainless steel frame with four loading cells **Weight System**

D MIXTANK: tank mit 6000 Litern Fassungsvermögen aus AISI 316 L-Edelstahl, mit **Termotig**-Doppelwandung und Heizsystem am Tankboden und am Zylinder, mit **Isofix** isoliert, zentral angebrachter langsam laufender Rührer **Slowmix**, großes, auf der Edelstahleinfassung angebrachtes Auslassventil mit vier Ladezellen **Weight System**

F MIXTANK: Cuve de 6000 litres, AISI 316L, munie d'un revêtement calorifique **Termotig** placé sur le fond et le cylindre de la cuve. Isolée avec **Isofix**, elle possède un agitateur central lent **Slowmix**, une soupape de vidange totale grande dimension. Elle est placée sur un châssis en acier inox avec 4 chambres de chargement **WeightSystem**.

E MIXTANK: de 6.000 litros, AISI 316 L, con camisa de calefacción **Termotig** en el fondo y en el cilindro, aislado con **Isofix**, agitador central lento **Slowmix**, válvula de descarga total de amplias dimensiones, colocado en un armazón de acero inox con cuatro celdas de carga **Weight System**



PALESPECIAL

I PALESPECIAL: serbatoio pallettizzabile da litri 1000 in acciaio inox AISI 316 L, con interno lucidato a specchio, completo di termocondizionamento con intercapedine **Termostar** (su tutta la superficie del cilindro) per riscaldare con acqua calda o raffreddare con acqua gelida

GB PALESPECIAL: 1000 litre AISI 316 L stainless steel palletizable tank, with mirror polished interior and **Termostar** jacket (along the entire surface of the cylinder), to heat the product with hot water or cool it with cold water

D PALESPECIAL: stapelbarer Tank mit 1000 Litern Fassungsvermögen, aus AISI 316 L-Edelstahl, mit hochglanzpolierten Innenwänden und **Termostar**-Doppelwandung auf der gesamten Oberfläche des Zylinders für die Erwärmung mit warmem Wasser oder die Abkühlung mit kaltem Wasser

F PALESPECIAL: cuve pallettisable de 1.000 litres en acier inox AISI 316 L, finition interne polimiroir et revêtement **Termostar** (sur toute la surface du cylindre) pour réchauffer à l'eau chaude ou refroidir à l'eau glacée

E PALESPECIAL: depósito paletizable de 1.000 litros en AISI 316 L, interior pulido espejo y camisa **Termostar** (en toda la superficie del cilindro) para calentar con agua caliente o enfriar con agua helada

COD. RTF. COS 013-01

SPEEDMIX

COD. RTF. COS 013-02

I SPEEDMIX: agitatore veloce, verticale con motore elettrico diretto

GB SPEEDMIX: vertical fast stirring unit with direct electric motor

D SPEEDMIX: senkrechter schnell Rührer mit Motor mit Direktantrieb

F SPEEDMIX: agitateur rapide vertical doté d'un moteur électrique direct

E SPEEDMIX: agitador rápido vertical con motor eléctrico directo

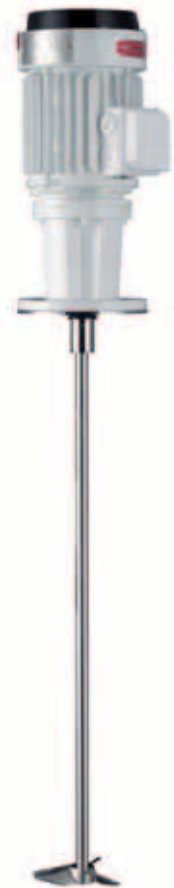

LOBOPUMP

COD. RTF. COS 013-03

I LOBOPUMP: pompa a lobi sterilizzabile per prodotti cosmetici, certificata 3A

GB LOBOPUMP: sterilizable positive displacement pump for cosmetic products, certified 3A

D LOBOPUMP: sterilisierbare Rotationskolbenpumpe für kosmetische Produkte, 3A-zertifiziert

F LOBOPUMP: pompe à lobes stérilisable pour les produits cosmétiques, certifiée 3A

E LOBOPUMP: bomba lobular esterilizable para productos cosméticos, certificada 3A

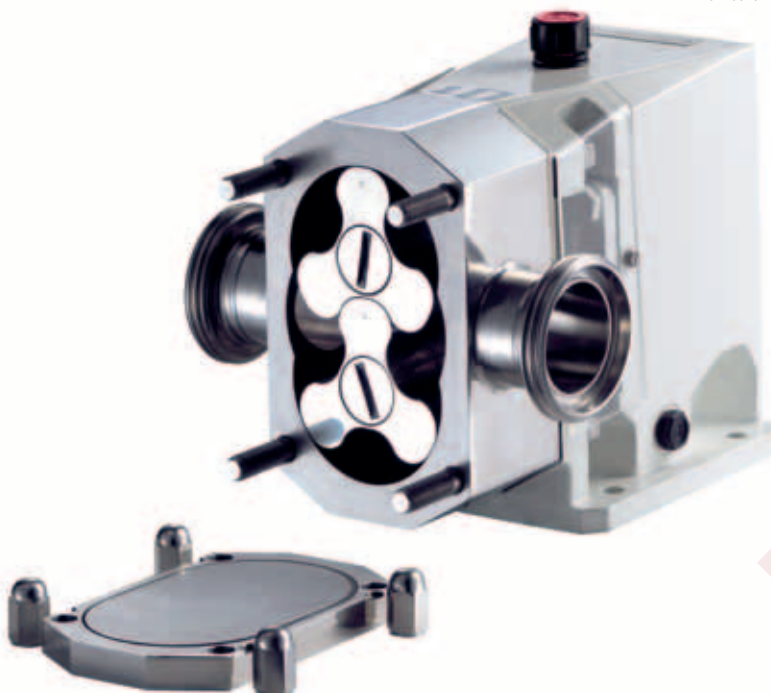



Innergas

Stocktank

COD. RTF. COS 014-01

I STOCKTANK: serbatoi per lo stoccaggio di liquidi evaporanti, da litri 2600 in acciaio inox AISI 304 L; completi di centralina di inertizzazione da 20 mbar di pressione e 20 m³/h di portata; impianto di collegamento con tubi acciaio inox e gruppi di sicurezza completi di valvole **Securevalve** (tarate a +40 mbar di pressione e a -20 mb di depressione)

BE STOCKTANK: AISI 304 L 2600 litres storage tanks for evaporating liquids, complete with 20 mbar deactivation switchboard with a capacity of 20 m³/h, connection system with stainless steel tubes and safety groups, complete with **Securevalve**, (calibrated to a pressure of + 40 mbar and a depression of -20 mb)

D STOCKTANK: Tanks mit 2600 Litern Fassungsvermögen aus AISI 304 L-Edelstahl, für die Lagerung von leicht verdampfenden Flüssigkeiten, ausgestattet mit Steuerungseinheit für die Inertisierung bei 20 mbar Druck und 20 m³/h Fördermenge, Anschlussystem aus Edelstahlrohren und **Securevalve** - Sicherungsvorrichtung (mit auf einen Druck von +40 mbar und einem Unterdruck von -20 mb tarieren Ventilen)

F STOCKTANK: Cuves de 2.600 litres en acier inox AISI 304 L, pour le stockage de liquides évaporants, munies de centrale d'inertisation de 20 mbars de pression et de 20 m³/h de débit, système de branchement par des tubes en acier inox et groupes de sécurité munis de soupapes **Securevalve** (calibrées à une pression de +40 mbars et à une dépression de -20 mbs)

E STOCKTANK: Depósitos de 2.600 litros en AISI 304 L, para el almacenamiento de líquidos evaporantes, con centralita de inertización de 20 mbar de presión y 20 m³/h de capacidad, instalación de conexión con tubos de acero inox y grupos de seguridad con válvulas **Securevalve** (calibradas a una presión de +40 mbar y una depresión de -20 mb)



Mixtank

Scrapemix

COD. RTF. COS 014-02

I MIXTANK: serbatoio, con fondo molto conico, da litri 2000, in acciaio inox AISI 304 L, con agitatore centrale lento **Scrapemix** con pattini raschianti sulle pareti

BE MIXTANK: 2000 litre in stainless steel AISI 304 L Mixtank with a steeply tapered bottom, with central slow **Scrapemix** stirring unit, with scrapers on the walls.

D MIXTANK: tank aus AISI 304 L-Edelstahl mit 2000 Litern Fassungsvermögen mit stark konischem Boden und zentral angebrachtem langsam laufendem Rührer mit Schabern an den Innenwänden.

F MIXTANK: cuve en acier inox AISI 304 L de 2.000 litres à fond très conique, avec agitateur central lent **Scrapemix** et patins racleurs sur les parois.

E MIXTANK: depósito en AISI 304 L de 2.000 litros con fondo muy cónico, con agitador central lento **Scrapemix**, con palas rascadoras en las paredes.



Palespecial
Window

COD. RTF. COS 015-01

- I** PALESPECIAL: serbatoio pallettizzabile e impilabile da litri 1070, in acciaio inox AISI 304 L, con finestra Window applicata sulla parete in Lexan per ispezionare il contenuto
- GB** PALESPECIAL: palletizable and stackable 1070 litre AISI 304 L stainless steel tank, with observation Window on wall in Lexan, for inspection of the contents
- D** PALESPECIAL: stapelbar und Gabelstapler-Tank 1070 Liter, aus Edelstahl AISI 304 L, mit einem Fenster an der Wand Lexan Window angewendet, um den Inhalt zu inspizieren
- F** PALESPECIAL: cuves palletisables et empilables de 1.070 litres en acier inox AISI 304 L, avec fenêtre, Window, Lexan sur la paroi pour l'inspection interne du contenu
- E** PALESPECIAL: depósito paletizable y apilable de 1.070 litros de acero inoxidable AISI 304 L, con ventana aplicada, Window, en la pared en Lexan, para ver el contenido por dentro

Mobilmix

COD. RTF. COS 015-02



- I** MOBILMIX: agitatore estraibile mobile per valvola a sfera
- GB** MOBILMIX: extractable mobile stirring unit for sphere valve
- D** MOBILMIX: beweglicher herausnehmbarer Rührer für Kugelhahnventil
- F** MOBILMIX: agitateur extractible pour vanne à boule
- E** MOBILMIX: agitador extraíble móvil para válvula de bola

Porta sonda

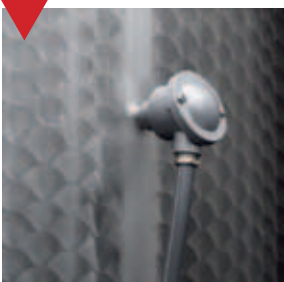

COD. RTF. COS 015-03

- I** Attacco sonda per gruppo frigo
- GB** Probe connection for refrigeration unit
- D** Fühleranschluss für Kühlaggregat
- F** Fixation de la sonde pour le groupe réfrigérant
- E** Conexión sonda para grupo frigo

Termometro digitale

COD. RTF. COS 015-04

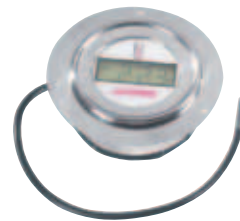

- I** TERMOMETRO DIGITALE
- GB** DIGITAL THERMOMETER
- D** DIGITALES THERMOMETER
- F** THERMOMÈTRE DIGITAL
- E** TERMÓMETRO DIGITAL

Termometro analogico



COD. RTF. COS 015-05

- I** TERMOMETRO ANALOGICO
- GB** ANALOG THERMOMETER
- D** ANALOGES THERMOMETER
- F** THERMOMÈTRE ANALOGIQUE
- E** TERMÓMETRO ANALÓGICO

Termometro digitale

COD. RTF. COS 015-06



- I** TERMOMETRO DIGITALE con scatola
- GB** DIGITAL THERMOMETER with box
- D** DIGITALES THERMOMETER mit Gehäuse
- F** THERMOMÈTRE DIGITAL avec boîtier
- E** TERMÓMETRO DIGITAL con caja

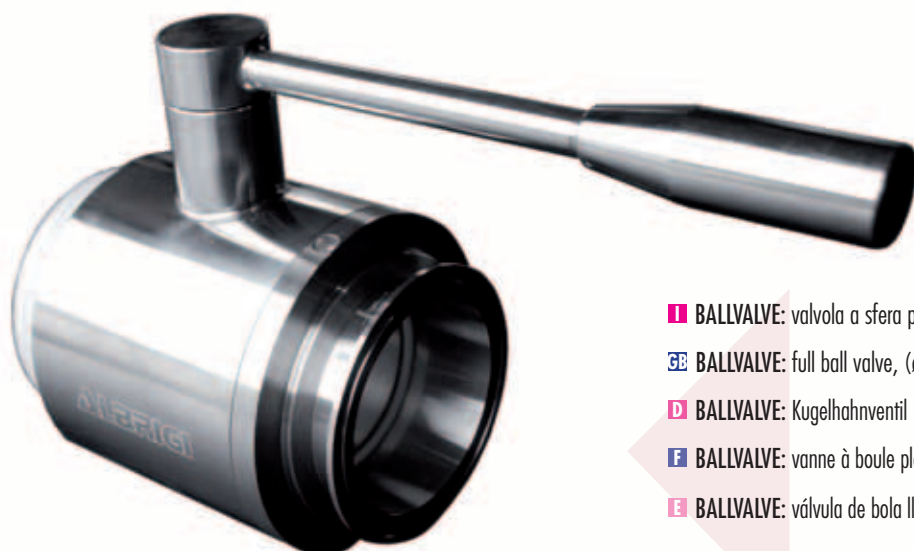

Triclamp

Ballvalve

COD. RTF. COS 016-01

- I** BALLVALVE: valvola a sfera piena (ø 80 mm.). Attacco Triclamp
- GB** BALLVALVE: full ball valve, (ø 80 mm.) Triclamp attachment
- D** BALLVALVE: Kugelhahnventil (ø 80 mm.). Triclamp-Klemmanschluss
- F** BALLVALVE: vanne à boule pleine, (ø 80 mm.). Fixation Triclamp
- E** BALLVALVE: válvula de bola llena, (ø 80 mm.). Conexión Triclamp

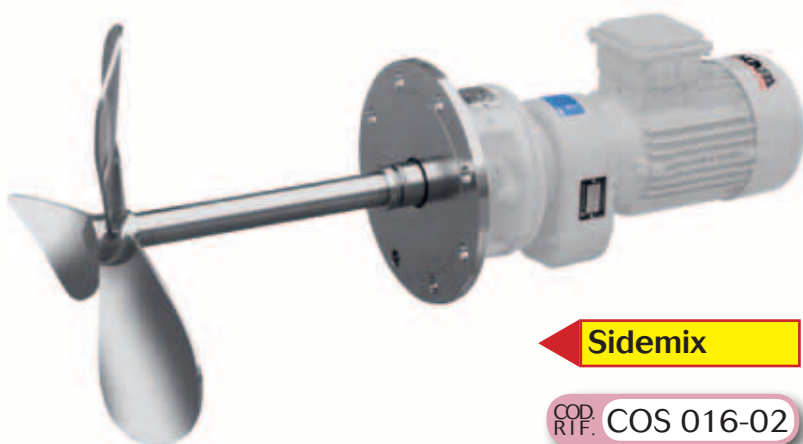

Sidemix

COD. RTF. COS 016-02

- I** SIDEMIX: Agitatore laterale ideale per mantenere e miscelare prodotti a bassa viscosità, tipo i detergenti liquidi
- GB** SIDEMIX: Side-entry stirring unit for slow mixing of low viscosity products such as liquid detergents
- D** SIDEMIX: Seitlich angebrachter Rührer für die Konsistenzerhaltung und Mischung von Produkten mit geringer Viskosität, wie flüssigen Reinigungsprodukten
- F** SIDEMIX: Agitateur latéral pour le mélange et la tenue de produits à basse viscosité comme les détergents liquides
- E** SIDEMIX: Agitador lateral para el mantenimiento y mezcla de productos de baja viscosidad, como detergentes líquidos

Takevalve

COD. RTF. COS 016-03

Triclamp

- I** TAKEVALVE: Preleva campioni in acciaio inox tampono, attacco Triclamp
- GB** TAKEVALVE: Stainless steel sampling tampon with Triclamp attachment
- D** TAKEVALVE: Probeentnahmevorrichtung aus Edelstahl, Triclamp-Klemmanschluss
- F** TAKEVALVE: Dégustateur en acier inox tampon, fixation Triclamp
- E** TAKEVALVE: Toma de muestras de acero inox tapón, conexión Triclamp



Wingvalve

COD. RTF. COS 016-04

- I** WINGVALVE: Valvola a farfalla a saldare con maniglia multiposizione, certificata FDA/PED/ATEX
- GB** WINGVALVE: Butterfly valve with welding connections and multiposition handle, FDA/PED/ATEX certified
- D** WINGVALVE: verschweißbares Schmetterlingsventil mit Mehrpositionenhebel, FDA/PED/ATEX-zertifiziert
- F** WINGVALVE: Vanne papillon à souder avec poignée multi-position, certifiée FDA/PED/ATEX
- E** WINGVALVE: Válvula de mariposa para soldar con maneta multiposición, certificada FDA/PED/ATEX



Politank

COD. RTF: COS 017-01

I **POLITANK**: serbatoio con doppio scomparto (da litri 5000 + 5000), in acciaio inox AISI 316 L, con doppi accessori. Utile per sfruttare lo spazio - può contenere due diversi tipi di liquido, senza alcuna contaminazione; le finiture esterne sono del tipo **Scotch Brite** (satinata fine)

E **POLITANK**: double compartment 5000 + 5000 litres, in stainless steel AISI 316 L, tank with dual accessories to exploit available space and contain two different and separate liquids, fine satin **Scotch Brite** exterior finish

D **POLITANK**: tank mit zwei Bereichen mit 5000 + 5000 litre, aus Edelstahl AISI 316 L, Fassungsvermögen, mit doppeltem Zubehör, für die optimale Raumnutzung und die separate Lagerung von zwei Flüssigkeiten. Mit feinsatiniertem Außenfinish **Scotch Brite**

F **POLITANK**: Cuve à double compartiment de 5000 litres chacun, en acier inox AISI 316 L, avec doubles accessoires pour exploiter l'espace et contenir deux liquides différents séparés à l'intérieur. Les finitions externes **Scotch Brite** sont finement satinées

E **POLITANK**: compartimento doble de 5000 + 5000 litros, de acero inoxidable AISI 316 L, con accesorios dobles para aprovechar el espacio y poder contener dos líquidos diferentes separados en su interior; acabado exterior **Scotch Brite** satinado fino



COD. RTF: COS 017-02

Topclean

I **TOPCLEAN**: sfera di lavaggio mobile aperta

E **TOPCLEAN**: open mobile washing ball

D **TOPCLEAN**: bewegliche, offene Reinigungskugel

F **TOPCLEAN**: boule de lavage mobile ouverte

E **TOPCLEAN**: bola de lavado móvil abierta



COD. RTF. COS 018-01

Steampipe

Cosmapipe

I Impianti di tubi inox sterilizzabili **Steampipe** per effettuare il trasferimento di liquidi cosmetici, completi di pompe di trasferimento **Lobopump**, valvole **Wingvalve**, tubi **Cosmapipe**, pannelli di comando **Archimede beauty**, sensori di livello **Deltapilot**, sensori di flusso **Liquid Counter**; tutto l'impianto è collegato al sistema di lavaggio **Multicip** a tre stadi

GB **Steampipe** sterilizable stainless steel pipe systems for the transfer of liquid cosmetics, equipped with **Lobopump** pumps, **Wingvalve** valves, **Cosmapipe** pipes, **Archimede beauty** control panels, **Deltapilot** level sensors, **Liquid Counter** flow sensors, connected to the three-stage **Multicip** washing plant

D Anlagen mit sterilisierbaren Edelstahlrohren **Steampipe** zur Übertragung von kosmetischen Flüssigkeiten, ausgestattet mit **Lobopumpen**, **Wingvalve**-Ventilen, **Cosmapipe**

Rohren, **Archimede Beauty**-Bedienpult, **Deltapilot**-Flüssigkeitsstandsensoren, **Liquid Counter**-Flussmesser, die ans dreistufige **Multicip**-Reinigungssystem angeschlossen sind

F Installations de tuyaux stérilisables en inox **Steampipe** pour le transfert de liquides cosmétiques, dotées de pompes **Lobopump**, soupapes **Wingvalve**, tuyaux **Cosmapipe**, panneaux de commande **Archimede Beauty**, capteurs de niveau **Deltapilot**, capteurs de flux **Liquid Counter**, reliés au système de lavage **Multicip** à trois étages

E Sistemas de tubos inox esterilizables **Steampipe** para efectuar el trasvase de líquidos cosméticos; incluyen bombas **Lobopump**, válvulas **Wingvalve**, tubos **Cosmapipe**, paneles de mando **Archimede Beauty**, sensores de nivel **Delpilot**, sensores de flujo **Liquid Counter** conectados con el sistema de lavado **Multicip** de tres fases



Centerpump

COD. RTF. COS 018-02

I CENTERPUMP: pompa sterilizzabile "Euro-Hygia" senza carter

GB CENTERPUMP: "Euro-Hygia" sterilizable pump without casing

D CENTERPUMP: hygienepumpe "Euro-Hygia" ohne Schutzgehäuse

F CENTERPUMP: pompe stérilisable « Euro-Hygia » sans carter

E CENTERPUMP: bomba esterilizable "Euro-Hygia" sin cárter

COD. RTF. COS 018-03

Netfilter

Mastella

I Mastella in acciaio inox con filtro inox mobile Netfilter

GB Stainless steel vat with mobile stainless steel filter Netfilter

D Edelstahlbottich mit herausnehmbarem Filter Netfilter

F Bac en acier inox avec filtre extractible inox Netfilter

E Recipiente de acero inox con filtro móvil inox Netfilter





COD. RTF. COS 019-01

Wheelmix

I WHEELMIX: Miscelatore Mixtank da litri 1000 in acciaio inox AISI 304 L, montato su base palletizzabile, provvista di ruote; completo di termocondizionamento con intercapedine Termotig (sia sul fondo che sul cilindro), isolamento Isofix, agitatore centrale lento Slowmix, quadro elettrico di comando e coperchio apribile 1/3

BE WHEELMIX: stainless steel AISI 304 L 1000 litre Mixtank mixer, thermally conditioned, with palletizable base on wheels, complete with Termotig conditioning jacket (on the bottom and on cylinder), Isofix insulation, central Slowmix stirring unit, electric control panel, cover that can be opened by one third

D WHEELMIX: Mischer Mixtank aus Edelstahl AISI 304 mit 1000 Litern Fassungsvermögen, Temperatursteuerung, mit stapelbarem Sockel auf Fahrgestell, mit Termotig-Doppelwandung und Heizsystem am Tankboden und am Zylinder, isoliert mit Isofix, zentral angebrachter langsam laufender Rührer Slowmix, Elektroschalttafel und bis zu einem Drittel zu öffnender Deckel

E WHEELMIX: Mélangeur Mixtank de 1000 litres en acier inox AISI 304 L avec base palletisable sur roue. Il est thermorégulé par un revêtement calorifique Termotig placé sur le fond et le cylindre du mélangeur.

E WHEELMIX: Mezclador Mixtank de acero inox AISI 304 L de 1.000 litros, termocondicionado, con base paletizable con ruedas, con camisa de climatización Termotig en el fondo y en el cilindro, aislamiento Isofix, agitador central lento Slowmix, cuadro eléctrico de mando, tapa que se abre un tercio



COD. RTF. COS 020-01

Mobilmix

I MOBILMIX: vista interna di agitatore estraibile con elica ripiegabile (si apre all'accensione dell'agitatore e si chiude automaticamente al suo spegnimento) rivolta verso il centro del fondo

BE MOBILMIX: Interior view of stirring unit, extractable with foldable blade (opens when the stirring unit is turned on and closes automatically when it is turned off) oriented towards the centre of the bottom

D MOBILMIX: Innenansicht des herausnehmbaren Rührerwerks mit einklappbarer und gegen die Mitte des Bodens gerichtete Schraube (sie öffnet sich bei Einschalten des Rührers und klappt sich bei Ausschalten desselben automatisch ein)

F MOBILMIX: Vue intérieure d'un agitateur extractible avec hélice repliable (elle se déplie lorsque l'agitateur s'allume et se referme lorsqu'il est arrêté). Elle est dirigée vers le milieu du fond de la cuve.

E MOBILMIX: Vista interior de agitador extraible con hélice plegable (se abre cuando se enciende el agitador y se cierra automáticamente cuando se apaga) dirigida hacia el centro del fondo

Mixtank

Anchormix

COD. RTF. COS 020-02

I MIXTANK con agitatore ad ancora radente il fondo Anchormix con boccola di guida centrale

BE MIXTANK with Anchormix anchored stirring unit, which scrapes the bottom, with a central guide bushing

D MIXTANK mit Rührwerk Anchormix, mit den Boden berührender Schraube und zentral angebrachter Gleitlagerbuchse

F MIXTANK avec agitateur à palette en U Anchormix qui rase le fond de la cuve avec buse de guide centrale.

E MIXTANK con agitador Anchormix tipo ancla rasante el fondo con buje de guía central

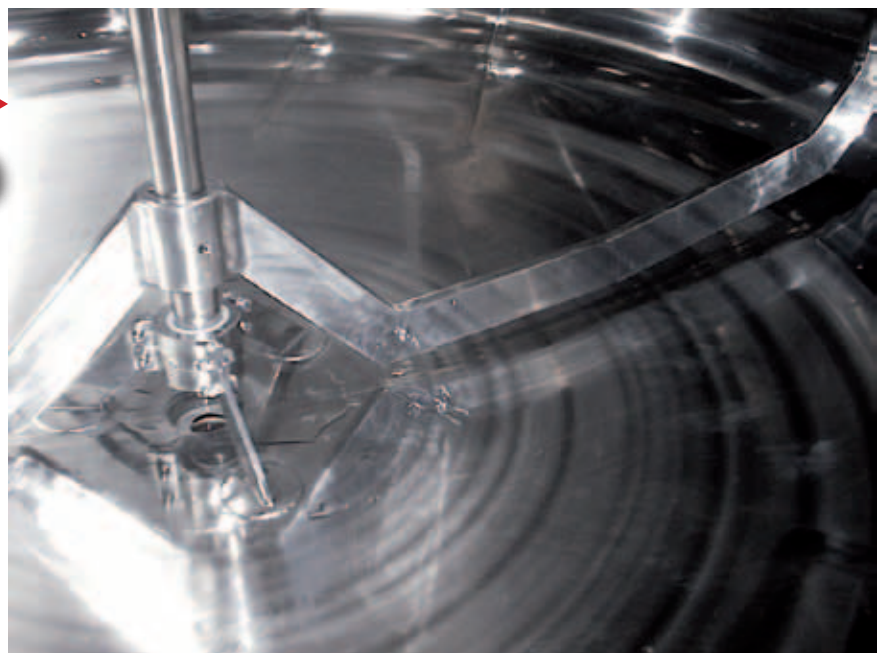



Decantertank

COD. RTF. COS 021-01

I DECANTERTANK: serbatoio da litri 1500 per prodotti densi, con fondo molto conico per il riscaldamento e/o la decantazione naturale di parti solide, in acciaio inox AISI 316 L; completo di termocondizionamento con intercapedine **Termotig**, isolamento con **Isotank**, gruppo di sicurezza (per iniezione di azoto a 0.49 bar), termometro per il controllo della temperatura, indicatore di livello a circuito chiuso **Levelcontrol**, valvola di scarico totale e parziale

BE DECANTERTANK: stainless steel AISI 316 L, 1500 litre tank for dense products, insulated with **Isotank** and thermally conditioned with **Termotig**, with a steeply tapered bottom for heating and natural decanting of solid parts, complete with safety group (for nitrogen injection at 0.49 bar), thermometer for temperature control, closed circuit level indicator - **Levelcontrol**, total and partial drainage valves

D DECANTERTANK: tank aus AISI 316 L-Edelstahl, 1500 litem Fassungsvermögen für dickflüssige Produkte, mit **Isotank** isoliert, und mit **Termotig**-Zwischenraum mit Heizsystem ausgestattet, mit stark konischem Boden für die Erwärmung und die natürliche Dekantierung der festen Teile, ausgestattet mit Sicherungsvorrichtung (für die Einspritzung von Stickstoff bei 0.49 bar), Temperaturfühler für die Kontrolle der Temperatur, Rundum-Flüssigkeitsstandanzeiger - **Levelcontrol**, Ventil für den kompletten Abfluss oder teilweisen Abfluss

F DECANTERTANK: Cuve en acier inox AISI 316 L, de 1500 litres pour produits denses. Isolation **Isotank** et thermorégulation **Termotig**. Elle possède un fond très conique qui améliore le réchauffement du produit et la décantation naturelle des éléments solides. Elle est dotée d'un groupe de sécurité (pour l'injection d'azote à 0.49 bar), d'un thermomètre pour le contrôle de la température, d'un indicateur de niveau à circuit fermé - **Levelcontrol**, d'une vanne de tirage au clair et vidange totale

E DECANTERTANK: depósito en acero inox AISI 316 L, de 1500 litros, para productos densos, aislado con **Isotank** y termocondicionado con **Termotig**, con fondo muy cónico para el calentamiento y la decantación natural de partes sólidas, con grupo de seguridad (para inyectar nitrógeno a 0,49 bar), termómetro para el control de la temperatura, indicador de nivel de circuito cerrado - **Levelcontrol**, válvula de seguridad total y parcial



COD. RTF. COS 021-02

Spyglass

I SPYGLASS: Specola visiva piana

BE SPYGLASS: Flat observation window

D SPYGLASS: Flaches Sichtglas

F SPYGLASS: Regard plat

E SPYGLASS: Visor plano



COD. RTF. COS 022-01

Minimixer

Sawmix

Breakwater

I MINIMIXER: serbatoio da litri 200, in acciaio inox AISI 304 L, completo di agitatore sul fondo Sawmix e frangiflutto laterale Breakwater

BE MINIMIXER: in stainless steel AISI 304 L, 200-litre complete with Sawmix stirring unit on the bottom and lateral breaker Breakwater

D MINIMIXER: tank aus Edelstahl AISI 304 L, mit 200 Litern Fassungsvermögen mit Rührer Sawmix auf Tankboden und seitlich angebrachtem Strömungsbrecher Breakwater

F MINIMIXER: cuvè, en acier inox AISI 304 L, de 200 litres doté d'un agitateur Sawmix dans le fond et de brise-lame latéral Breakwater

E MINIMIXER: depósito de acero inoxidable AISI 304 L, de 200 litros con agitador en el fondo Sawmix y amortiguador lateralmen Breakwater

COD. RTF. COS 022-02

Wheelmix

I WHEELMIX: serbatoio da litri 300, in acciaio inox AISI 304 L, carrellato, completo di agitatore centrale Speedmix, quadro elettrico di comando, impianto di arresto, valvola di scarico totale 50 din sfera piena, coperchio antispruzzo apribile per 1/3

BE WHEELMIX: stainless steel AISI 304 L, 300 litre tank on trolley, complete with central Speedmix stirring unit, electric control panel, stop unit, total 50 din full sphere drainage valve, anti-spray cover that can be opened by 1/3

D WHEELMIX: tank aus Edelstahl AISI 304 L, mit 300 Litern Fassungsvermögen, mit Rädern, zentral angebrachtem Rührer Speedmix, Elektroschalttafel, Anhaltevorrichtung, 50 din Kugelhahnventil und bis zu 1/3 zu öffnendem Deckel mit Spritzschutzvorrichtung

F WHEELMIX: mélangeur de 300 litres en acier inox AISI 304 L, sur roues, doté d'un agitateur central Speedmix, d'un tableau de commande électrique, système d'arrêt, soupape de vidange totale 50 din à boule pleine, couvercle anti-éclaboussures ouvrable de 1/3

E WHEELMIX: depósito, de acero inoxidable AISI 304 L, de 300 litros, con carro, con agitador central Speedmix, cuadro eléctrico de mando, sistema de stop, válvula de descarga total de bola llena 50 din, tapa antisalpicadura que se abre para 1/3

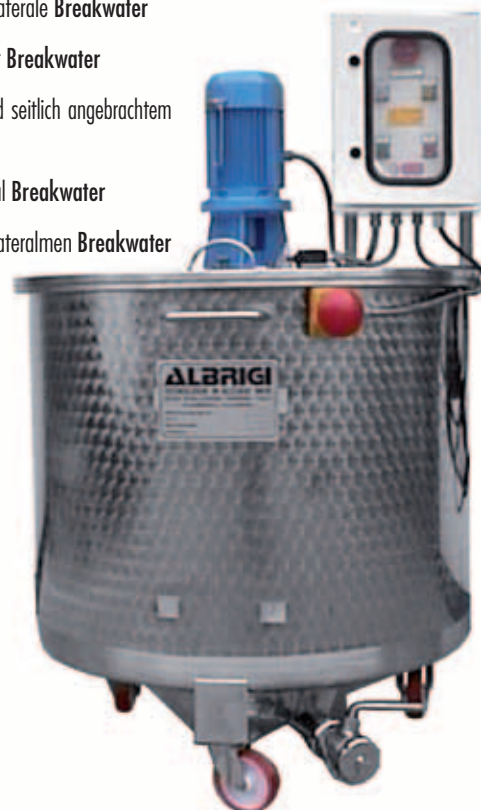

Export

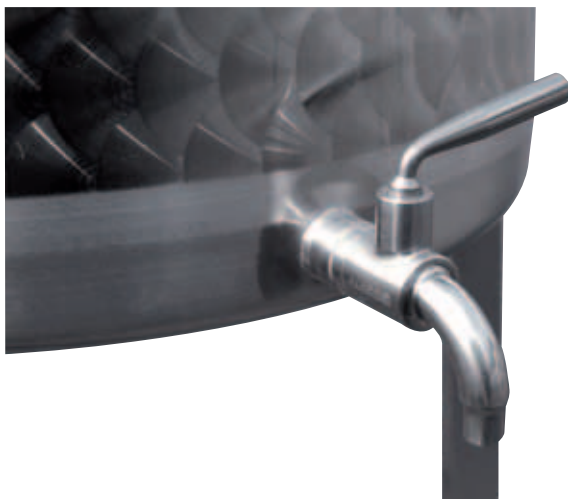

Cottonfilter

COD. RTF. COS 023-01

I COTTONFILTER: Filtro mobile in acciaio inox AISI 304 L a cotone posizionato su Export da litri 75

GB COTTONFILTER: AISI 304 L stainless steel mobile cotton filter, positioned on 75-litre Export tank

D COTTONFILTER: Auf Export tank mit 75 Litern Fassungsvermögen angebrachter Baumwollfilter aus AISI 304 L-Edelstahl

F COTTONFILTER: Filtre mobile AISI 304 L en coton installé sur un petit réservoir Export de 75 litres

E COTTONFILTER: Filtro móvil AISI 304 L de algodón colocados en Export de 75 litros



Centerpump

COD. RTF. COS 023-02

I CENTERPUMP: pompa sterilizzabile "Euro-Hygia" con carter di protezione in acciaio inox AISI 316 L

GB CENTERPUMP: "Euro-Hygia" sterilizable pump made in AISI 316 L stainless steel with protective casing

D CENTERPUMP: Hygienepumpe "Euro-Hygia" mit Schutzgehäuse aus AISI 316 L-Edelstahl

F CENTERPUMP: Pompe stérilisable "Euro-Hygia" avec carter de protection en acier inox AISI 316 L

E CENTERPUMP: Bomba esterilizable "Euro-Hygia" con cárter de protección de acero inox AISI 316

Ballvalve

COD. RTF. COS 023-03

I BALLVALVE: Particolare di valvola inox sfera (ø 20 mm) con curva

GB BALLVALVE: Close-up (ø 20 mm) ball valve with curve

D BALLVALVE: Detail des Kugelhahnventils (ø 20 mm) und Krümmung

F BALLVALVE: Détail d'une soupape inox à boule (ø 20 mm) avec coude

E BALLVALVE: Detalle de válvula de bola inox, (ø 20 mm.) con codo



Mixtank

Scrapemix

COD.
RTF. COS 025-01

■ MIXTANK: serbatoio con fondo molto conico (45°), da litri 5000, in acciaio inox AISI 316 L completo di agitatore centrale lento **Scrapemix** con pale raschianti anche sul fondo - speciale per creme dense

☒ MIXTANK: 5000 litre AISI 316 L stainless steel Mix-tank with special slow central stirring unit for dense creams (45°) steeply tapered bottom tank with **Scrapemix** scraping blades

□ MIXTANK: tank mit 5000 Litern Fassungsvermögen aus AISI 316 L-Edelstahl, mit zentral angebrachtem langsam laufendem Rührer für dickflüssige Cremes, mit stark konischem (45°) geneigtem Boden und **Scrapemix**-Schabern am Boden

■ MIXTANK: cuve de 5.000 litres en acier inox AISI 316 L avec agitateur central spécial, lent, pour crèmes denses avec un fond très conique (45°) et palettes racleuses **Scrapemix** même dans le fond.

■ MIXTANK: depósito de 5.000 litros en AISI 316 L con agitador central especial lento para cremas densas con fondo muy cónico (45°), con aspas rascadoras **Scrapemix**, también en el fondo.

COD.
RTF. COS 025-01

Securevalve

■ SECUREVALVE: Gruppo di sicurezza per apparecchi a pressione omologati PED

☒ SECUREVALVE: safety group for PED homologated pressure equipment

□ SECUREVALVE: Sicherungsvorrichtung für unter Druck stehende Geräte, PED-druckgeprüft

■ SECUREVALVE: Groupe de sécurité pour appareils à pression homologués PED

■ SECUREVALVE: Grupo de seguridad para aparatos a presión homologados PED





COD. RTF. COS 026-01

Dissolmix

I DISSOLMIX: dissolvente per polveri modello DPL 10, con tramoggia da litri 70, pompa hp 5,5 a 2800 giri, portata 30 m³/h, con ripiano portasacco

E DISSOLMIX: DPL 10 model powder dissolver with 70 litre hopper, 5.5 HP 2800 RPM pump, capacity 30 m³/h with bag support

D DISSOLMIX: Dissolver für Pulver Modell DPL 10 mit 70 Liter-Trichter, 5 PS-Pumpe mit 2800 Umdrehungen, Durchflussmenge 30 m³/h, mit Sackauflage

F DISSOLMIX: dissolvent de poudres, modèle DPL 10, avec trémie de 70 litres, pompe 5,5 cv, 2800 tours, débit 30 m³/h, avec tablette à sac

E DISSOLMIX: Aparato para disolución de polvos modelo DPL 10, con tolva de 70 litros, bomba de 5,5 hp, 2800 revoluciones, caudal de 30 m³/h, con estante portasaco



COD. RTF. COS 026-02

Topclean

COD. RTF. COS 026-03

I TOPCLEAN: sfera di lavaggio mobile per la pulizia interna dei serbatoi; viene montata sul chiusino

E TOPCLEAN: mobile washing ball for cleaning of tank interiors from the manhole cover

D TOPCLEAN: bewegliche Reinigungskugel für die durch die Inspektionsöffnung erfolgende Innenreinigung der Tanks

F TOPCLEAN: boule de lavage mobile pour le nettoyage interne des cuves depuis la cheminée

E TOPCLEAN: bola de lavado móvil para la limpieza interna de los depósitos desde la tapa





Mobilmix

Paletank

COD. RTF: COS 027-01

- I** PALETANK: serbatoio palletizzabile da litri 1070 in acciaio inox AISI 316 L, completo di agitatore mobile estraibile Mobilmix e chiusino predisposto per una leggera sovrappressione di azoto
- GB** PALETANK: in stainless steel AISI 316 L 1070 litre palletizable tank, complete with mobile extractable Mobilmix stirring unit and cover designed for a slight excess nitrogen pressure
- D** PALETANK: stapelbarer Tank mit 1070 Litern Fassungsvermögen aus AISI 316 L-Edelstahl, mit herausnehmbarem Rührwerk Mobilmix und einem für leichten Stickstoff-Überdruck vorgesehenen Verschluss
- F** PALETANK: cuve palletisable de 1.070 litres en acier inox AISI 316 L, dotée d'un agitateur extractible Mobilmix et de cheminée prévue pour de légères surpression d'azote
- E** PALETANK: depósito paletizable de 1.070 litros de acero inox AISI 316 L, con agitador móvil extraíble Mobilmix y tapa predispuesta para una ligera sobrepresión de nitrógeno



I PRESSCHECK: particolare di chiusino completo di gruppo di sicurezza composto da valvola inox a spillo, manometro di pressione, valvola di sicurezza tarata a 0.49 bar

GB PRESSCHECK: detail of cover with safety group, consisting of stainless steel pin valve, pressure gauge and safety valve calibrated to 0.49 bar

D PRESSCHECK: detail des Verschlusses mit Sicherungsvorrichtung, bestehend aus einem Nadelventil aus Edelstahl und einem Druckmesser, Sicherheitsventil auf einen Druck von 0.49 bar tariert

Presscheck

COD. RTF: COS 027-02

F PRESSCHECK: détail de cheminée avec groupe de sécurité composé d'une vanne inox à pointeau, d'un manomètre de pression, d'une soupape de sécurité calibrée à 0.49 bar

E PRESSCHECK: detalle de la tapa con grupo de seguridad compuesto por una válvula de aguja inox, manómetro de presión, válvula de seguridad calibrada a 0,49 bar



Mobilmix

COD. RTF: COS 027-03

I MOBILMIX: agitatore laterale di tipo estraibile (anche a serbatoio pieno), inclinato di 45° (verso il centro del fondo), da applicare sulla parete del serbatoio palletizzabile, tramite una valvola a sfera piena (ø 50 din)

GB MOBILMIX: lateral mix extractable stirring unit (with full tank), inclined 45° (towards the centre of the bottom), applied on the wall of the palletizable tank with a full sphere valve, (ø 50 din)

D MOBILMIX: seitlich angebrachtes (bei vollem Tank) herausnehmbares Rührwerk mix, mit Neigungswinkel 45° (gegen die Mitte des Bodens), mit Kugelhahnventil an der Seitenwand des stapelbaren Tanks, (ø 50 din)

F MOBILMIX: agitateur latéral mix extractible (à cuve pleine), incliné 45° (vers le centre du fond), fixé sur la paroi de la cuve palletisable à l'aide d'une vanne à boule pleine, (ø 50 din)

E MOBILMIX: agitador lateral mix extraíble (con depósito lleno), inclinado 45° (hacia el centro del fondo), aplicado a la pared del paletizable a través de una válvula de bola llena, (ø 50 din)



COD. RTF: COS 028-01

Paletank

I PALETANK: batteria di serbatoi da litri 300, in acciaio inox AISI 304 L, per lo stoccaggio momentaneo di prodotti cosmetici evaporanti

GB PALETANK: in stainless steel AISI 304 L, battery of tanks, 300 litre, for temporary storage of evaporating cosmetic products

D PALETANK: aus Edelstahl AISI 304 L, vollständige Serie mit 300 Litern Fassungsvermögen für die Lagerung von leicht verdampfenden kosmetischen Produkte

F PALETANK: batterie de 300 litres, en acier inox AISI 304 L, pour le stockage temporaire de produits cosmétiques évaporants

E PALETANK: batería de 300 litros, de acero inoxidable AISI 304 L, para el almacenamiento temporal de productos cosméticos evaporantes. Mixtank con agitador Anchormix tipo ancla que rasa el fondo con buje de guía central

COD. RTF: COS 028-02

Wheelmix

I WHEELMIX: miscelatore carrellato da litri 250 in acciaio inox AISI 304 L, completo di agitatore centrale Slowmix e coperchio apribile per 1/3

GB WHEELMIX: AISI 304 L 250 litre mixer on trolley, complete with central Slowmix stirring unit and cover that can be opened by 1/3

D WHEELMIX: mischer mit Rädern mit 250 Litern Fassungsvermögen aus AISI 304 L-Edelstahl mit zentral angebrachtem Rührer Slowmix und bis zu 1/3! zu öffnendem Deckel

F WHEELMIX: mélangeur sur roues de 250 litres en acier AISI 304 L, muni d'un agitateur central Slowmix et d'un couvercle ouvrable de 1/3

E WHEELMIX: mezclador con carro de 250 litros en AISI 304 L, con agitador central Slowmix y tapa que se abre 1/3



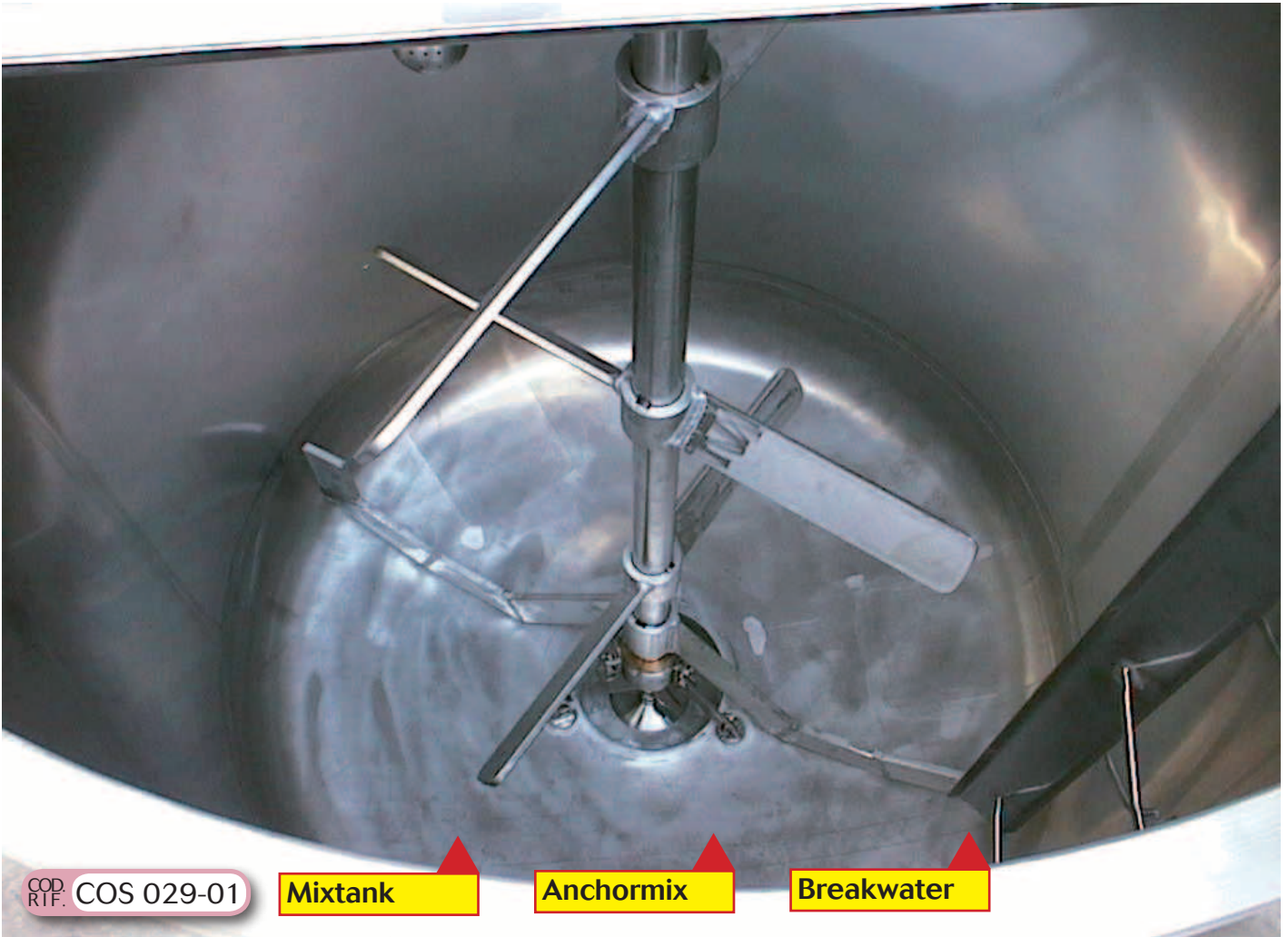

COD. RTF. COS 029-01

Mixtank

Anchormix

Breakwater

I MIXTANK: serbatoio da litri 3000, in acciaio inox AISI 316 L, completo di elica **Anchormix** radente il fondo e paratia frangiflutto laterale **Breakwater**

B MIXTANK: 3000 litre AISI 316 L with **Anchormix** scraper blade on the bottom of the tank and a lateral **Breakwater**

D MIXTANK: aus AISI 316 L-Edelstahl, mit 3000 Litern Fassungsvermögen, mit den Boden berüh-

der Schraube **Anchormix** und seitlich angebrachtem Strömungsbrecher **Breakwater**

F MIXTANK: en acier inox AISI 316 L de 3.000 litres avec hélice **Anchormix** rasant le fond et cloisons de brise-lame latéral **Breakwater**

E MIXTANK: en AISI 316 L, de 3.000 litros con hélice **Anchormix** que rasa el fondo y panel amortiguador lateral **Breakwater**

COD. RTF. COS 029-02

Palemixer

Liquidcounter

I PALEMIXER: serbatoio **pallettizzabile** da litri 700, in acciaio inox AISI 316 L, completo di contaltri **Liquidcounter**, agitatore centrale veloce **Speedmix**, interruttore marcia/arresto, pulsante di stop per la sicurezza e coperchio antispruzzo apribile per 1/3 **Liquidcounter**

B PALEMIXER: 700 litre **pallettizzabile** AISI 316 L mixer, complete with litre counter **Liquidcounter**, central rapid **Speedmix** stirring unit, start/stop switch and safety stop button, anti-spray cover that can be opened by 1/3 **Liquidcounter**

D PALEMIXER: **stapelbar** aus AISI 316 L-Edelstahl, mit 700 Litern Fassungsvermögen, ausgestattet mit Literzähler **Liquidcounter**, zentral angebrachtem Rührwerk **Speedmix**, Ein/Aus-Betriebsschalter und Sicherheits-Anhalteschalter und bis zu 1/3 zu öffnendem Deckel mit Spritzschutz **Liquidcounter**

F PALEMIXER: cuve **pallettizzabile** en acier inox AISI 316 L de 700 litres, dotée de compte-litres **Liquidcounter**, d'un agitateur central rapide **Speedmix**, d'un interrupteur de marche/arrêt, d'un bouton d'arrêt d'urgence et d'un couvercle anti-éclaboussures ouvrable de 1/3 **Liquidcounter**

E PALEMIXER: **paletizable** en AISI 316 L, de 700 litros, con cuentalitros **Liquidcounter**, agitador central rápido **Speedmix**, interruptor marcha/parada y botón de stop para su seguridad, tapa antisalpicaduras que se abre 1/3 **Liquidcounter**



I **CENTERPUMP:** pompa centrifuga sanitaria con girante, aperta per liquidi cosmetici, sterilizzabile secondo la normativa 3A

BE **CENTERPUMP:** centrifugal sanitary pump with open impeller for cosmetics liquids, sterilizable according to the 3A norm

D **CENTERPUMP:** Hygiene-Zentrifugalpumpe mit offenem Flügelrad, für sterilisierbare Kosmetikindustrie Flüssigkeit gemäß Norm 3A

COD. RTF. COS 030-01

Centerpump

F **CENTERPUMP:** Pompe centrifuge sanitaire avec roue ouverte pour liquides cosmétiques, stérilisable conformément à la norme 3A

E **CENTERPUMP:** Bomba centrifuga sanitaria con rodete abierto para líquidos cosméticos, esterilizable según la normativa 3A



Slowmix

COD. RTF. COS 030-02

I **SLOWMIX:** Agitatore lento verticale con elica a profilo marino **Elimix**

BE **SLOWMIX:** Slow vertical stirring unit with marine propeller **Elimix**

D **SLOWMIX:** Senkrechter, langsam laufender Rührer mit Schiffsschraube **Elimix**

F **SLOWMIX:** Agitateur lent vertical à hélice marine **Elimix**

E **SLOWMIX:** Agitador lento vertical con hélice marina **Elimix**



Multitank

COD. RTF. COS 030-03

I **MULTITANK:** coppia di serbatoi sovrapposti da litri 1000 + 500, in acciaio inox AISI 304 L; utili per sfruttare al massimo lo spazio; in questo modo è possibile stoccare, nello stesso spazio, due diversi prodotti. Sono predisposti di tutti gli accessori per lo stoccaggio e il prelievo di prodotti liquidi

BE **MULTITANK:** in stainless steel AISI 304 L, 1000 + 500 litre – stacked tanks to take advantage of space; two products can be stored in the same space. All liquid product storage and pick up accessories have been prepared

D **MULTITANK:** aus Edelstahl AISI 304 L, mit 1000 + 500 Litern Fassungsvermögen – Tanks die zwecks Platzersparnis aufeinander gestellt werden können; am selben Ort können so zwei Produkte gelagert werden. Sie verfügen über alle für die Lagerung und die Entnahme der Flüssigkeiten erforderlichen Zubehörteile

F **MULTITANK:** cuve en acier inox AISI 304 L, de 1.000 litres + 500 litres – Cuves superposées pour utiliser au mieux l'espace disponible; il est possible de stocker deux produits dans le même espace. Ces cuves sont dotées de tous les accessoires pour le stockage et le prélèvement de produits liquides

E **MULTITANK:** depósito de acero inoxidable AISI 304 L, de 1.000 litros + 500 litros. Depósitos superpuestos para aprovechar el espacio; se pueden almacenar dos productos en el mismo espacio. Están equipados con todos los accesorios para el almacenamiento y la toma de productos líquidos



Multimix

I **MULTIMIX:** Agitatore multifunzione con pala ed accessori intercambiabili; e' ideale per la miscelazione di diversi tipi di prodotto; nel settore cosmetico e' ottimo per miscelare ed amalgamare prodotti densi.

GB **MULTIMIX:** Multifunction stirrer with interchangeable blade and accessories, ideal for mixing different product types, for the cosmetics sector; ideal for mixing dense products

D **MULTIMIX:** Multifunktionale Rührer mit auswechselbarer Schraube und Zubehör, für die Vermischung verschiedener Produktarten, insbesondere dichter Produkte in der kosmetischen Industrie ideal geeignet

F **MULTIMIX:** Agitateur multifonction avec pale et accessoires interchangeables, idéal pour mélanger différents types de produit, adapté le secteur cosmétiques: il convient pour le mélange des produits denses

E **MULTIMIX:** Agitador multifunción con aspa y accesorios intercambiables, ideal para la mezcla de diferentes tipos de producto en el sector cosmético: ideal para la mezcla de productos densos

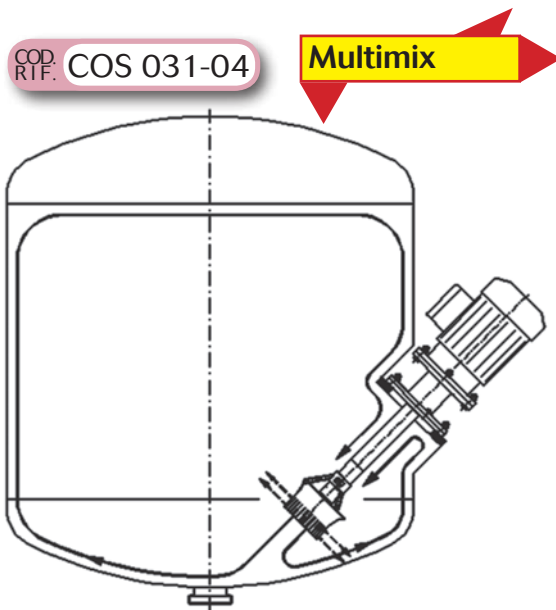

I **MULTIMIX:** schema di montaggio

GB **MULTIMIX:** assembly plan view

D **MULTIMIX:** ansicht eines montage-schemas

F **MULTIMIX:** vue d'un schéma de montage

E **MULTIMIX:** vista de esquema de montaje

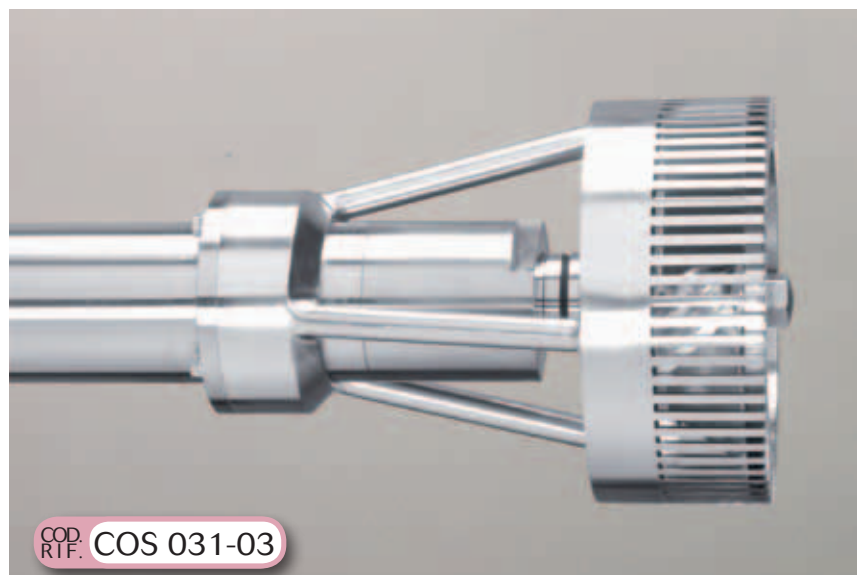



COD. RTF. COS 032-01

Reactortank

I **REACTORTANK:** serbatoi speciali per la decantazione naturale ed il riscaldamento a temperatura controllata, di prodotti grassi, da litri 7000 in acciaio inox AISI 316 L, completi di termocondizionamento con intercapedine **Termotig** e isolamento **Isofix**

BE **REACTORTANK:** 7000 litre AISI 316 L tank, thermally conditioned with **Termotig** and insulated with **Isofix** for heating and natural decanting of fatty products, at controlled temperatures

D **REACTORTANK:** tank mit 7000 Litern Fassungsvermögen aus AISI 316 L-Edelstahl, ausgerüstet mit **Termotig**-Doppelwandung, mit **Isofix** isoliert, für die Erwärmung und natürliche Dekantierung von fetthaltigen Produkten bei kontrollierter Temperatur

F **REACTORTANK:** cuve de 7.000 litres en acier inox AISI 316 L, thermorégulé avec **Termotig**, isolé avec **Isofix**, pour le réchauffement et la décantation naturelle de produits gras à des températures contrôlées

E **REACTORTANK:** depósito de 7.000 litros en AISI 316 L, termocondicionado con **Termotig**, aislado con **Isofix** para el calentamiento y la decantación natural de productos grasos a temperaturas controladas

Mixtank

COD. RTF. COS 033-01

I **MIXTANK:** serbatoio per lo stoccaggio e la miscelazione di creme, da litri 15.000, in acciaio inox AISI 316 L; completo di termocondizionamento con intercapedine **Termotig**, isolamento **Isofix**, agitatore centrale **Slowmix**, chiusino di ispezione superiore, valvola di sfiato aria **Securevalve**, bocchelli di carico e nicchia inferiore termocondizionata - accessibile tramite la portella - per contenere la pompa di trasferimento che mantiene il prodotto ad una temperatura costante (40°C)

BE **MIXTANK:** stainless steel AISI 316 L, 15,000 litre tank, completely thermally conditioned with **Termotig** and insulated with **Isofix**, complete with central **Slowmix** stirring unit, upper inspection cover and **Securevalve** air bleed valve, loading gates and lower thermally conditioned niche, accessible through a port, to contain the constant temperature transfer pump for the storage and mixing of creams (40°C)

D **MIXTANK:** tank aus Edelstahl AISI 316 L, mit 15.000 Litern Fassungsvermögen mit **Termotig**-Doppelwandung, isoliert mit **Isofix**, ausgestattet mit zentral angebrachtem Rührer **Slowmix**, Inspektionsöffnung im oberen Bereich, Entlüftungsventil **Securevalve**, Einfüllöffnungen und über die Luke zugänglicher unterer temperaturgesteuerter Bereich für die Positionierung der Pumpe, für die Übertragung bei konstanter Temperatur und für die Lagerung und das Mischen von Cremes bei (40°C)

F **MIXTANK:** cuve en acier inox AISI 316 L, de 15000 litres entièrement thermorégulée avec **Termotig**, isolée avec **Isofix**. Elle est dotée d'un agitateur central **Slowmix**, d'une cheminée en hauteur qui facilite le contrôle des opérations, d'une soupape de purge d'air **Securevalve**, de bouches d'entrée, et d'une niche inférieure thermorégulée et accessible à travers un volet, ceci afin de maintenir la pompe de transfert à température constante. Cuve pour stockage et mélange de crème (40°C)

E **MIXTANK:** depósito de acero inoxidable AISI 316 L, de 15.000 litros totalmente termocondicionado con **Termotig** y aislado con **Isofix**, con agitador central **Slowmix**, tapa superior para inspeccionar, válvula de purga del aire **Securevalve**, boquetas de carga y habitáculo inferior termocondicionado accesible a través de una tapa; incluye bomba de trasiego a temperatura constante para almacenar y mezclar cremas (40°C)

Mastella

COD. RTF. COS 033-02



- I** **MASTELLE** in acciaio inox di varie dimensioni, da litri 200 a litri 500
- BE** **MASTELLE:** stainless steel tubs of various dimensions, from 200 to 500 litres
- D** **MASTELLE:** edelstahlbottiche unterschiedlicher Größe mit 200 bis Litern 500 Fassungsvermögen
- F** **MASTELLE:** bacs inox de différentes dimensions, de 200 à 500 litres
- E** **MASTELLE:** recipientes inox de varios tamaños, de 200 a 500 litros



COD. RTF. COS 034-01

Mixtank



I Batteria di MIXTANK, palletizzabili, su ruote e su piedi, da litri 600, 1250 e 1500, per la miscelazione di piccole quantità di prodotto, completi di tutti gli accessori di servizio

BE Battery of palletizable MIXTANK on wheels and on feet, ranging from 600 to 1250 and 1500 litres, for the mixing of small quantities of product, complete with all service accessories

D Battery MIXTANK, stapelbarer, auf Rädern und zu Fuß, ab 600 Liter, 1250 und 1500, für das Mischen von kleinen Mengen von Produkt, komplett mit allem Zubehör Service

F Batterie de cuves MIXTANK, palletisables, sur roues et sur pieds, de 600, 1.250 et 1.500 litres, pour le mélange de petites quantités de produit, dotées de tous les accessoires de service

E Bateria de MIXTANK, paletizable, con ruedas y patas, de 600, 1.500 y 1.250 litros, para mezclar pequeñas cantidades de producto; incluyen todos los accesorios de servicio

Raccordo

COD. RTF. COS 034-02



I RACCORDO: inox din-din ridotto

BE RACCORDO: Din-din reduced stainless steel connection

D RACCORDO: Din-din Reduktionsanschluss

F RACCORDO: raccord inox din-din réduit

E RACCORDO: conexión inox din-din reducida

Mixtank

Halfcheck

Scrapemix

COD. RTF. COS 034-03

I MIXTANK: serbatoio da litri 1500 in acciaio inox AISI 316 L; completo di termocondizionamento con intercapedine Termotig, isolamento Isotank, agitatore speciale Scrapemix con variatore di velocità, pattini raschianti sulla parete, coperchio apribile per un terzo Halfcheck e micro di sicurezza

BE MIXTANK: 1500 litre AISI 316 L tank, temperature controlled with Termotig, and insulated with Isotank, with special Scrapemix stirring unit, complete with speed variators, scraping skids on the wall and cover that can be opened by one third Halfcheck, and safety micro switch

D MIXTANK: tank mit 1500 Litern Fassungsvermögen aus AISI 316 L-Edelstahl, mit Heizsystem und isoliert, mit Spezialrührer Scrapemix und Drehzahlregler, mit Schaber an der Seitenwand und bis zu einem Drittel zu öffnendem Deckel mit Sicherheitsmikro

F MIXTANK: cuve de 1.500 litres en acier inox AISI 316 L, thermorégulé et isolé, avec un agitateur spécial Scrapemix doté de variateur de vitesse, avec patins racleurs sur la paroi et couvercle ouvrable de 1/3, microinterrupteur de sécurité

E MIXTANK: depósito de 1.500 litros en AISI 316 L, termocondicionado y aislado, con agitador especial Scrapemix con variador de velocidad, con palas rasadoras en la pared y tapa que se abre un tercio, micro de seguridad

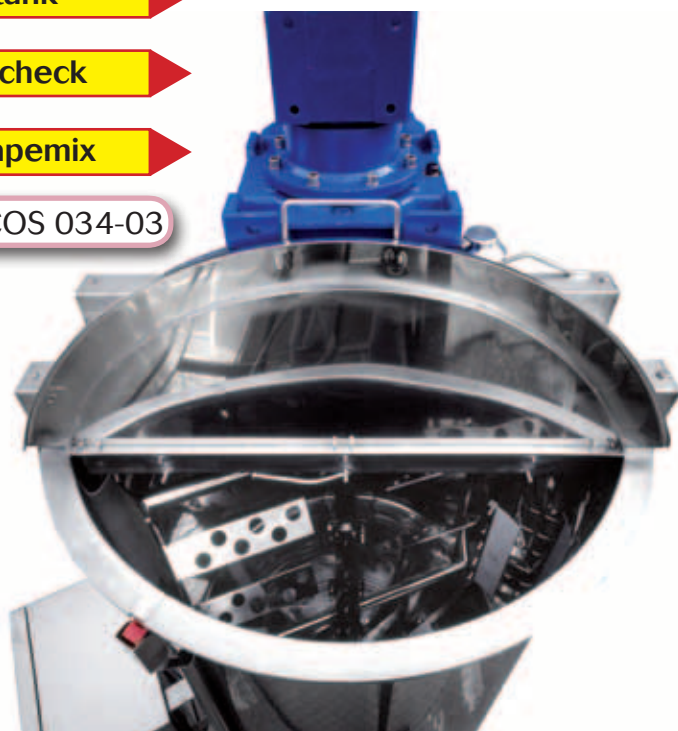



Fusto

I FUSTO: serbatoio da litri 75 in acciaio inox AISI 316 L, con mini impianto di azoto

E FUSTO: 75 litre AISI 316 L barrel with mini nitrogen plant

Innergas

D FUSTO: trommel mit 75 Litern Fassungsvermögen aus 75 AISI 316 L-Edelstahl, mit Stickstoff-Minianlage

F FUSTO: fût de 75 litres en acier inox AISI 316 L avec une mini-installation d'azote

E FUSTO: barril de 75 litros AISI 316 L, con mini instalación de nitrógeno

COD. RTF. COS 035-01



COD. RTF. COS 035-02

Bandcheck

I Particolare della chiusura ermetica del coperchio a fascetta con vite di regolazione **Bandcheck**

E Close-up of hermetic closure of cover with bands and adjustment screws **Bandcheck**

D Detail des hermetischen Verschlusses des Deckels mit Regulierschrauben **Bandcheck**

F Détail de la fermeture hermétique du couvercle avec collier et vis de réglage **Bandcheck**

E Detalle del cierre hermético de la tapa con abrazaderas con tornillos de regulación **Bandcheck**

Innergas

Airvalve

COD. RTF. COS 035-03

I Particolare di coperchio con iniettore di azoto e valvola di sfiato aria **Airvalve**

E Detail of cover with nitrogen injector and air bleed off valve **Airvalve**

D Detail des Deckels mit Stickstoffeinspritzung und Entlüftungsventil **Airvalve**

F Détail de couvercle avec injecteur d'azote et soupape de purge d'air **Airvalve**

E Detalle de la tapa con inyector de nitrógeno y válvula de purga del aire **Airvalve**



COD.
RTF: COS 036-01

Paletank

I PALETANK: batteria di serbatoi pallettizzabili e impilabili fino a cinque unità

B PALETANK: battery of palletizable tanks, can be stacked up to five units

D PALETANK: vollständige Serie von bis zu 5 Einheiten stapelbaren und übereinander Tanks

F PALETANK: batterie de cuves palletisables et empilables jusqu'à cinq

E PALETANK: batería de depósitos palletizables y apilables hasta cinco



COD.
RTF: COS 036-02

I Foto della base con forche incastrate

B Photo of base with forks inserted

D Ansicht des mit dem Gabelstapler unterfahrenen Sockels

F Photo de la base avec fourches encastées

E Foto de la base con horquillas encajadas

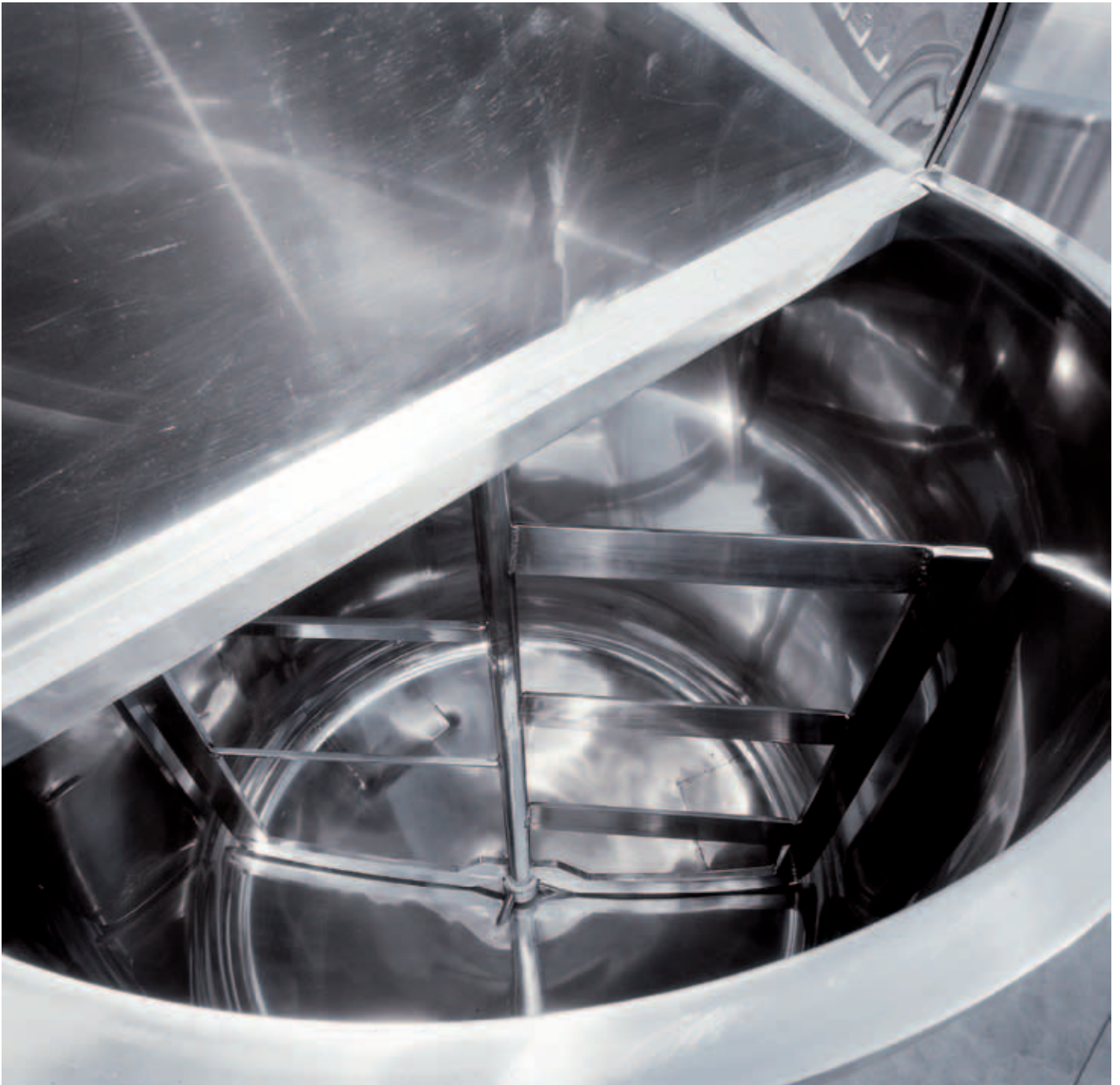

I MIXTANK: serbatoio da litri 1000, in acciaio inox AISI 316 L, con agitatore centrale lento **Gatemix**, con pala radente il fondo e deflettori miscelanti alternati centrali e pale radenti la parete

COD. RTF. COS 037-01

Mixtank

Gatemix

E MIXTANK: 1000 litre AISI 316 L tank with slow central **Gatemix** stirring unit, with scraper blade on the bottom and alternate central mixing deflectors and scraping blades on the wall

D MIXTANK: tank aus AISI 316 L-Edelstahl mit 1000 Litern Fassungsvermögen, mit zentral angebrachtem langsam laufendem Rührer **Gatemix**, mit den Boden berührender Schaufel und alternierenden Mischablenkern und die Seitenwand berührenden Schaufeln

F MIXTANK: cuve en acier inox AISI 316 L de 1.000 litres muni d'un agitateur central lent **Gatemix**, avec palettes rasant le fond et les parois de la cuve et des déflecteurs de mélange alternés, centraux

E MIXTANK: depósito de acero inox AISI 316 L, de 1.000 litros, con agitador central lento **Gatemix**, con aspas que rasan el fondo y deflectores mezcladores alternados centrales y aspas que rasan la pared

Ballvalve

COD. RTF. COS 037-02



I BALLVALVE: valvola in acciaio inox a sfera piena con collo curvo

E BALLVALVE: stainless steel full sphere valve with curved neck

D BALLVALVE: kugelhahnventil aus Edelstahl mit gekrümmtem Hals

F BALLVALVE: vanne en acier inox à boule pleine avec col courbé

E BALLVALVE: válvula de acero inox de bola llena con cuello curvado



COD. RTF. COS 038-01

Mixtank

Slowmix

Breakwater

I MIXTANK serbatoio da litri 1500 con agitatore centrale Slowmix e frangiflutto laterale Breakwater (per rompere il flusso rotatorio)

B MIXTANK: 1500 litre tank with central Slowmix stirring unit and lateral Breakwater (to interrupt the rotational flow)

D MIXTANK: tank mit 1500 Litern Fassungsvermögen mit zentral angebrachtem Rührer Slowmix und seitlichem Strömungsbrecher (für die Unterbrechung des kreisenden Flusses) Breakwater

F MIXTANK: cuve de 1.500 litres, doté d'un agitateur central Slowmix et d'un brise-lame latéral (pour interrompre le flux rotatoire) Breakwater

E MIXTANK: depósito de 1.500 litros con agitador central Slowmix y amortiguador lateral (para romper el flujo rotatorio) Breakwater

Raccordo



COD. RTF. COS 038-02

I RACCORDO in acciaio inox din-din femmina-femmina

B RACCORDO: Din-din stainless steel female-female connection

D RACCORDO: Din-din Nutanschluss aus Edelstahl

F RACCORDO: raccord en acier inox din-din femelle-femelle

E RACCORDO: conexión de acero inox din-din hembra-hembra

COD. RTF. COS 039-02



COD. RTF. COS 039-01

Linearpallet

I LINEARPALLET: serbatoi di stoccaggio **Lineartank** in acciaio inox AISI 304 L, **pallettizzabili e sovrapponibili**, completi di gabbia di protezione totale in acciaio inox per la movimentazione e lo stoccaggio di liquidi; possono essere impilati e sovrapposti fino a tre piani e possono essere forniti di intercapedine di condizionamento **Termostar**, **Termotig** o **Termopot**

EN LINEARPALLET: AISI 304 L Lineartank storage tank, **palletizable and stackable**, complete with total protective stainless steel cage for movement and the storage of liquids; these tanks can be stacked up to three tanks high and may be provided with conditioning **Termostar**, **Termotig** or **Termopot** jacket

D LINEARPALLET: lagerbehälter tank aus AISI 304 L-Edelstahl, **stapelbar und übereinander** zusammenfügbar, mit Schutzgittergehäuse aus Edelstahl, für das Bewegen und das Lagern von Flüssigkeiten. Die Tanks können bis zu drei Ebenen übereinander angeordnet werden und können auch mit **Termostar**-, **Termotig**- oder **Termopot**-Doppelwandung geliefert werden

F LINEARPALLET: cuves de stockage en acier inox AISI 304 L, **pallettissables et superposables**, dotées de cage de protection totale en acier inox pour la manutention et le stockage de liquides; elles peuvent être empilées et superposées jusqu'à trois niveaux et peuvent être munies de chemise de conditionnement **Termostar**, **Termotig** ou **Termopot**

E LINEARPALLET: depósitos de almacenamiento de acero inox AISI 304 L, **paletizables y superponibles**, con barras de protección total en acero inox para mover y almacenar líquidos; se pueden apilar y superponer hasta alcanzar 3 pisos, y se pueden suministrar con camisa de climatización **Termostar**, **Termotig** o **Termopot**



COD. RTF. COS 039-03



Paletank

I PALETANK serbatoio pallettizzabile e sovrapponibile da litri 1500 con scala Mobilstair

GB PALETANK: 1500 litre palletizable and stackable tank with Mobilstair ladder

D PALETANK: Übereinander stapelbarer Tanks mit 1500 Litern Fassungsvermögen mit Leiter Mobilstair

Mobilstair

F PALETANK: cuve pallettisable de 1.500 litres, superposable avec échelle Mobilstair

E PALETANK: depósito paletizables de 1.500 litros de tipo superponible con escalera Mobilstair

COD. RTF. COS 040-01

Termoplastra

COD. RTF. COS 040-04

I TERMOPIASTRA: applicata su coperchio del chiusino con valvola a doppio effetto e maniglie di manovra, per riscaldare o raffreddare un liquido posto all'interno di un serbatoio pallettizzabile o meno.

GB TERMOPIASTRA: Termo plate applied on cover, with double-action valve and handle, for heating or cooling of liquids inside a palletizable or non-palletizable tank

D TERMOPIASTRA: Auf dem Deckel des Verschlusses angebrachte Platte für Temperaturregulierung, mit Doppelventil und Griff, für das Erwärmen oder Abkühlen der Flüssigkeit im Innern des stapelbaren oder auch nicht stapelbaren Tanks

F TERMOPIASTRA: Plaque thermique fixée sur le couvercle de la cheminée avec une vanne double effet et des poignées de manœuvre, pour réchauffer ou refroidir un liquide versé à l'intérieur d'une cuve pallettisable

E TERMOPIASTRA: Termoplaca aplicada en la tapa con válvula de doble efecto y empuñadura de maniobra, para calentar o enfriar un líquido colocado dentro de un depósito paletizable o no



Centerpump

COD. RTF. COS 040-02

I CENTERPUMP: pompa di processo "nb/nk" in acciaio inox AISI 316 L

GB CENTERPUMP: "nb/nk" processing pump in AISI 316 L stainless steel

D CENTERPUMP: prozesspumpe "nb/nk" aus AISI 316 L-Edelstahl

F CENTERPUMP: pompe de processus "nb/nk" en acier inox AISI 316 L

E CENTERPUMP: bomba de proceso "nb/nk" en acero AISI 316 L



COD. RTF. COS 040-03

Termoround

I TERMOROUND: serpentina a spirale applicata sul coperchio del chiusino con valvola a doppio effetto e maniglie di manovra, per riscaldare o raffreddare un liquido posto all'interno di un serbatoio pallettizzabile o meno.

GB TERMOROUND: Spiral coil applied on cover, with double-action valve and handle, for heating or cooling of liquids inside a palletizable or non-palletizable tank

D TERMOROUND: spiralförmiges auf dem Deckel des Verschlusses angebrachtes Rohrsystem Termoround mit Doppelventil und Griff, für das Erwärmen oder Abkühlen der Flüssigkeit im Innern des stapelbaren oder auch nicht stapelbaren Tanks

F TERMOROUND: serpentín à spirale fixé sur le couvercle de la cheminée avec une vanne double effet et des poignées de manœuvre, pour réchauffer ou refroidir un liquide versé à l'intérieur d'une cuve pallettisable

E TERMOROUND: serpentín espiral aplicado en la tapa con válvula de doble efecto y empuñadura de maniobra, para calentar o enfriar un líquido colocado dentro de un depósito paletizable o no

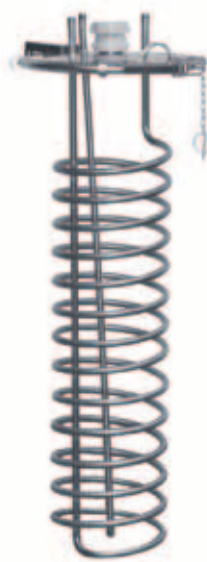

COD. RTF. COS 040-05

Secchio

I SECCHIO: in acciaio inox AISI 304 L, da litri 17

GB SECCHIO: in AISI 304 L stainless steel, 17 litres bucket

D SECCHIO: eimer aus AISI 304 L Edelstahl, 17 Liter

F SECCHIO: seau en acier inoxydable AISI 304 L, de 17 litres

E SECCHIO: cubo de acero inoxidable AISI 304 L, de 17 litros





COD. RTF. COS 041-02

Palespecial

I PALESPECIAL: serbatoi **pallettizzabili** da litri 200 e 300, in acciaio inox AISI 316 L, completi di chiusino di ispezione (ø 400 mm.), chiusino passamano (ø 200 mm.), predisposti per la tenuta di gas inerte, con gabbia di protezione totale

BE PALESPECIAL: **pallettizzabile** 200 and 300-litre tank, in stainless steel AISI 316 L, complete with inspection cover (ø 400 mm.), and second (ø 200 mm.) cover for hand access, designed to hold inert gas, with total protective cage

D PALESPECIAL: **stapelbarer** Tanks mit 200 und 300 Litern Fassungsvermögen aus AISI 316 L-Edelstahl, ausgestattet mit Inspektionsöffnung (ø 400 mm.), und zweiter Öffnung (ø 200 mm.) Durchmesser, durch die die Hand eingeführt werden kann. Die Tanks sind für die Lagerung von trägen Gasen vorgesehen und verfügen über ein Schutzgittergehäuse

F PALESPECIAL: cuves **pallettisables** de 200 et 300 litres, en acier inox AISI 316 L, dotées de cheminée pour l'inspection (ø 400 mm.), et d'une deuxième cheminée passe-main (ø 200 mm.), prévue pour l'étanchéité du gaz inerte, avec cage de protection totale

E PALESPECIAL: **palletizables** de 200 y 300 litros, de acero inoxidable AISI 316 L, con tapa para inspeccionar, (ø 400 mm.), y segunda tapa pasamano, (ø 200 mm.), predispuerto para la cabida de gas inerte, con barras de protección total

Anchormix

COD. RTF. COS 041-01

I ANCHORMIX: agitatore per **Mixtank** da litri 10.000, con elica ad ancora radente il fondo e pale miscelanti al centro vincolate sul fondo

BE ANCHORMIX: Stirring unit for 10,000-litre **Mixtank**, with anchored scraper screw for the bottom and mixing blades at the centre, attached to the bottom

D ANCHORMIX: Rührwerk für **Mixtank** mit 10.000 Fassungsvermögen mit den Boden berührender Schraube und zentral angebrachten, mit dem Boden verbundenen Schaufeln

F ANCHORMIX: agitateur Anchormix pour **Mixtank** de 10.000 litres, avec hélice à palette rasant le fond et des palettes de mélange au milieu de la base

E ANCHORMIX: agitador Anchormix para **Mixtank** de 10.000 litros, con hélice de ancla que rasa el fondo y aspas mezcladoras en el centro del fondo





Levelcontrol

Pressuretank

COD. RTF. COS 042-01

I PRESSURETANK: serbatoio per lo stoccaggio a pressione, collaudato PED (0.5 bar), da litri 2000, in acciaio inox AISI 304 L di, completo di asta di livello Levelcontrol e valvola di sicurezza Securevalve

B PRESSURETANK: 2000 litre in stainless steel AISI 304 L tank pressurised storage tank, PED tested (0.5 bar), complete with graduated level Levelcontrol and Securevalve safety valve

D PRESSURETANK: tank mit 2000 Litern Fassungsvermögen aus AISI 304 L-Edelstahl für die Lagerung unter Druck, (0.5 bar) PED-druckgeprüft, einschließlich Flüssigkeitsstandanzeige Levelcontrol und Sicherheitsventil Securevalve

F PRESSURETANK: cuve de 2.000 litres en acier inox AISI 304 L de stockage à pression, essai final PED (0.5 bar), dotée de Levelcontrol et de soupape de sécurité Securevalve

E PRESSURETANK: depósito de 2.000 litros in acero inoxidable AISI 304 L para almacenamiento a presión, control PED (0.5 bar), con Levelcontrol y válvula de seguridad Securevalve



COD. RTF. COS 042-02

Lobopump

I LOBOPUMP: pompa a lobi carrellata, completa di motovariatore e quadro elettrico di comando

B LOBOPUMP: pump on trolley, complete with motorised variator and electric control panel

D LOBOPUMP: rotationskolbenpumpe mit Fahrgestell, einschließlich Regelmotor und Elektroschalttafel

F LOBOPUMP: pompe à lobes sur roues, dotée de motovariateur et d'un tableau de commande électrique

E LOBOPUMP: bomba lobular con carro con motovariador y cuadro eléctrico de mando



COD. RTF. COS 043-01

Mixtank

Slowmix

Sidemix

Breakwater

I MIXTANK: serbatoio da litri 20.000 in acciaio inox AISI 304 L; completo di un agitatore laterale **Sidemix**, un agitatore centrale lento **Slowmix** e tre frangiflutti laterali **Breakwater** posti a 120°

E MIXTANK: 20,000 litre, in stainless steel AISI 304 L tank, complete with lateral **Sidemix** stirring unit and slow **Slowmix** central stirring unit and three lateral water breakers set at 120° **Breakwater**

D MIXTANK: tank aus AISI 304 L-Edelstahl mit 20.000 Litern Fassungsvermögen, mit seitlich angebrachtem langsam laufendem Rührer **Sidemix** und zentral angebrachtem langsam laufendem Rührer **Slowmix** und drei seitlichen 120° geneigten Strömungsbrechern **Breakwater**

F MIXTANK: cuve en acier inox AISI 304 L de 20.000 litres, doté d'un agitateur latéral **Sidemix**, d'un agitateur central lent **Slowmix** et de trois brise-lames latéraux **Breakwater** installés à 120°

E MIXTANK: depósito de acero inoxidable AISI 304 L de 20.000 litros con agitador lateral **Sidemix** y agitador central lento **Slowmix**; tres amortiguadores laterales colocados **Breakwater** a 120°C

COD. RTF. COS 043-02

Porta sonda

I PORTA SONDA: Attacco sonda per gruppo frigo

E PORTA SONDA: robe connection for refrigeration unit

D PORTA SONDA: Fühleranschluss für Kühlaggregat

F PORTA SONDA: Fixation de la sonde pour le groupe réfrigérant

E PORTA SONDA: Conexión de la sonda para grupo frigorífico

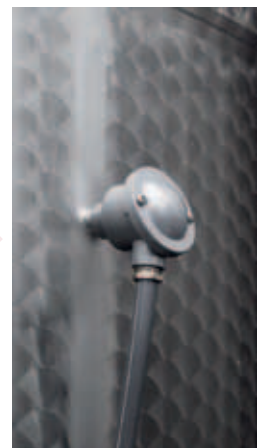

Presscheck

Presspallet

Securevalve

COD.
RTF: COS 044-01

I PRESSPALLET: serbatoio pallettizzabile collaudato PED (1 bar) da litri 1100, in acciaio inox AISI 304 L; completo di chiusino collaudato (ø 400 mm.), gruppo di sicurezza Securevalve (con manometro e valvola di sicurezza tarate a 1 bar)

BE PRESSPALLET: palletizable 1100 litres, AISI 304 L stainless steel tank, PED tested (1 bar), complete tested cover, Securevalve (ø 400 mm.) safety group (with pressure gauge and safety valve calibrated to 1 bar)

D PRESSPALLET: stapelbarer Tank mit 1100 Litern Fassungsvermögen, aus AISI 304 L-Edelstahl, (1 bar) PED-druckgeprüft, mit TÜV-geprüftem Verschluss (ø 400 mm.), Sicherungsvorrichtung Securevalve (mit Drucksensormessung und mit auf 1 bar tarierterm Sicherheitsventil)

F PRESSPALLET: cuve pallettisable de 1.100 litres en acier inox AISI 304 L, contrôle final PED (1 bar), dotée de cheminée (ø 400 mm.), groupe de sécurité Securevalve (avec manomètre et soupape de sécurité calibrée à 1 bar)

E PRESSPALLET: depósito paletizable de 1.100 litros de acero inox AISI 304 L, control PED (1 bar), con tapa comprobada (ø 400 mm.), grupo de seguridad Securevalve (con manómetro y válvula de seguridad calibrada a 1 bar)

COD.
RTF: COS 044-02

Termopiastra

I TERMOPIASTRA mobile applicata sul coperchio del chiusino di serbatoi pallettizzabili, completa di tubi flessibili isolati e attacco per sonda (per controllo della temperatura a distanza), predisposta per riscaldare con acqua tiepida o raffreddare con acqua gelida

BE TERMOPIASTRA: mobile thermal plate applied on cover of palletizable tanks, complete with insulated flexible tubes and probe attachment (for remote temperature control), equipped to heat with luke warm water or cool with cold water

D TERMOPIASTRA: entfernbare Platte für die Temperaturregulierung, auf dem Deckel des Verschlusses von stapelbaren Tanks einsetzbar, einschließlich isolierter Schläuche und Fühleranschluss (für die fernbediente Kontrolle der Temperatur), Erwärmung und Abkühlung mittels Zu- und Rückfluss von warmem oder kaltem Wasser

F TERMOPIASTRA: plaque thermique mobile fixée sur la cheminée des cuves pallettissables, dotée de tubes flexibles isolés et de fixations pour la sonde, (pour contrôler la température à distance), prévue pour réchauffer à l'eau tiède ou refroidir à l'eau glacée

E TERMOPIASTRA: termoplaca móvil aplicada en la tapa de los depósitos paletizables, con tubos flexibles aislados y conexión de la sonda (para el control de la temperatura a distancia), predisposto para calentar con agua tibia o enfriar con agua helada

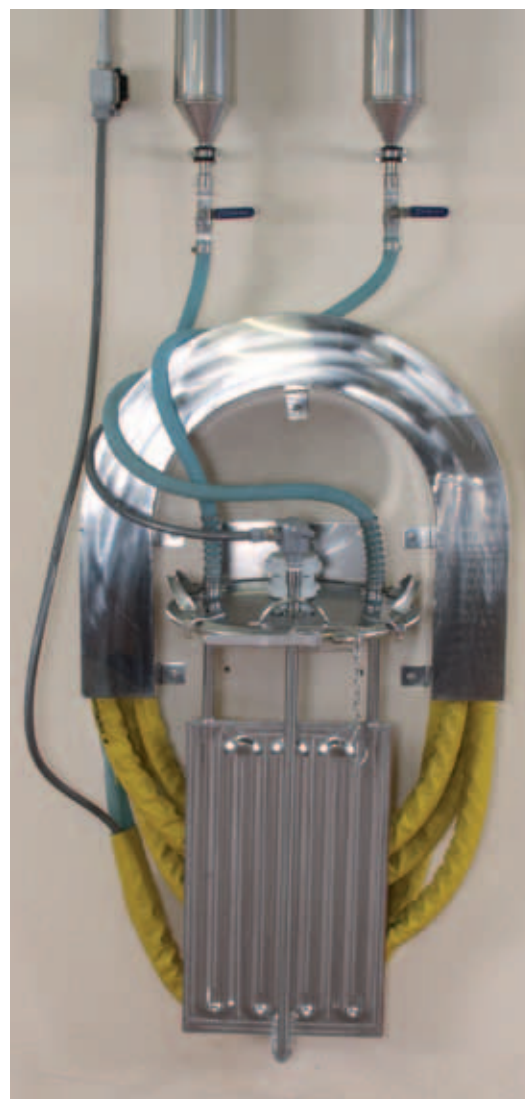



COD. RTF. COS 045-01

Mixtank

Scrapemix

I MIXTANK: serbatoio da litri 3000, in acciaio inox AISI 316 L; completo di termocondizionamento con intercapedine, isolamento, agitatore centrale lento **Scrapemix** (completo di pattini radenti la parete ed eliche centrali, regolabili, inclinate per miscelare al centro)

B MIXTANK: in stainless steel AISI 316 L, 3000 litre, tank thermally conditioned and insulated with central slow **Scrapemix** stirring unit equipped (with wall scrapers and central adjustable inclined screws to mix in the centre)

D MIXTANK: aus Edelstahl AISI 316 L, mit 3000 Litern Fassungsvermögen, mit Heizsystem und isoliert, mit zentral angebrachtem langsam laufendem Rührer **Scrapemix** (ausgestattet

mit die Seitenwand berührenden Schabern und zentral angebrachten verstellbaren geneigten Schrauben für das Mischen im zentralen Bereich)

E MIXTANK: cuve en acier inox AISI 316 L, de 3.000 litres, thermorégulé et isolé, doté d'un agitateur central lent **Scrapemix** (de patins rasant la paroi et d'hélices centrales réglables inclinées pour effectuer le mélange au centre de la cuve)

E MIXTANK: depósito, de acero inoxidable AISI 316 L, de 3.000 litros, termocondicionado y aislado con agitador central lento **Scrapemix** (dotado de palas que rasan la pared y hélices centrales regulables inclinadas para mezclar en el centro)



COD. RIF. COS 046-01

Mixtank

I MIXTANK: serbatoi da litri 1500, in acciaio inox AISI 304 L, con miscelatore Speedmix, coperchio paraspruzzi ed indicatore di livello esterno Levelcontrol, valvola di scarico totale sfera piena (ø 50 din)

BE MIXTANK: 1500 litre AISI 304 L tank, with Speedmix mixer, spray proof cover and external Levelcontrol level indicator, total full sphere unloading valve, (ø 50 din)

D MIXTANK: tank mit 1500 Litern Fassungsvermögen aus AISI 304 L-Edelstahl, mit Rührer Speedmix, Deckel mit Spritzschutz und Flüssigkeitsstandanzeige Levelcontrol, ventnil (ø 50 din)

F MIXTANK: cuve de 1.500 litres, en acier inox AISI 304 L, doté d'un mélangeur Speedmix, d'un couvercle anti-éclaboussures, d'un indicateur de niveau externe Levelcontrol et d'une soupape de vidange totale à boule pleine (ø 50 din)

E MIXTANK: depósito de 1.500 litros, en AISI 304 L, con mezclador Speedmix, tapa antisplacaduras e indicador de nivel externo Levelcontrol, válvula de descarga total de bola llena, (ø 50 din)

COD. RIF. COS 046-02

Mixtank

Termopot

I MIXTANK: serbatoio da litri 300, termocondizionato con intercapedine Termotig, isolato con Isowool, sistema di riscaldamento autonomo esterno a ricircolo di acqua calda tramite pompa di ricircolo e barilotto Termopot completo di resistenze elettriche in acciaio inox AISI 316 L, IP 65

BE MIXTANK: 300 litre, thermally conditioned with Termotig, insulated with Isowool, with independent external hot water circulation heating system operating with a circulation pump and cask Termopot, complete with electrical resistances AISI 316 L, IP 65

D MIXTANK: mit 300 Litern Fassungsvermögen, mit Termotig-Doppelwandung und mit Isowool isoliert, mit autonomen Heizsystem mit Warmwasserzu- und rücklauf mittels Umwälzpumpe Termopot und Edelstahltonne mit elektrischen Widerständen aus AISI 316 L-Edelstahl

F MIXTANK: cuve de 300 litres, thermorégulé avec Termotig, isolé avec Isowool, avec un système de réchauffement indépendant externe à recirculation d'eau chaude, à l'aide d'une pompe de recirculation et d'un barillet Termopot muni de résistances électriques AISI 316 L, IP 65

E MIXTANK: de 300 litros, termocondicionado con Termotig, aislado con Isowool, con sistema de calefacción autónomo exterior de recirculación del agua caliente a través de bomba de recirculación y pequeño depósito Termopot con resistencias eléctricas AISI 316 L, IP 65



Centerpump

COD. RIF. COS 046-03

I CENTERPUMP: pompa monoblocco "Maxana" in acciaio inox AISI 316 L, per grandi portate

BE CENTERPUMP: "Maxana" in stainless steel AISI 316 L block pump for large flow rates

D CENTERPUMP: blockpumpe "Maxana" aus AISI 316 L-Edelstahl, für hohe Durchflussmenge

F CENTERPUMP: pompe monobloc "Maxana" en acier inox AISI 316 L, pour des débits élevés

E CENTERPUMP: bomba de monobloque "Maxana" de acero inox AISI 316 L, para caudales elevados





PALEMIXER

I PALEMIXER: serbatoio pallettizzabile da litri 1000, in acciaio inox AISI 316 L; completo di termocondizionamento con intercapedine **Termotig**, isolamento **Isotherm**, agitatore superiore laterale inclinato veloce **Speedmix**, valvola con maniglia antiscottatura, termometro, sfiato vapori laterale, chiusino (\varnothing 400 mm.) frontale con maniglia antiscottatura

E PALEMIXER: in stainless steel AISI 316 L, 1000 litre palletizable tank, thermally conditioned with **Termotig**, insulated with **Isotherm**, complete with valve and anti-burn handle, thermometer, lateral steam bleed off valve, (\varnothing 400 mm.) frontal cover with anti-burn handle, fast **Speedmix** lateral upper stirring unit

D PALEMIXER: aus Edelstahl AISI 316 L, stapelbarer Tank mit 1000 Litern Fassungsvermögen, mit **Termotig**-Doppelwandung

COD. RTF. COS 047-01

und mit **Isotherm** isoliert, ausgestattet mit Ventil mit Verbrennungsschutz-Haltegriff, Temperaturmesser, seitliches Dampfauslassventil, stirmseitiger Verschluss (\varnothing 400 mm.) mit Verbrennungsschutz-Haltegriff, im oberen Bereich seitlich angebrachter, geneigter schnell laufender Rührer **Speedmix**

E PALEMIXER: cuve pallettisable, en acier inox AISI 316 L, de 1.000 litres thermorégulée avec **Termotig**, isolée avec **Isotherm**, dotée de vanne à poignée anti-brûlure, thermomètre, purge de vapeurs latérale, cheminée frontale (\varnothing 400 mm.) avec poignée anti-brûlure, agitateur supérieur latéral incliné et rapide **Speedmix**

E PALEMIXER: depósito, de acero inoxidable AISI 316 L, palletizable de 1.000 litros termocondicionado con **Termotig** y aislado con **Isotherm**; incluye válvula con asa antiquemaduras, termómetro, respiradero lateral de vapores, tapa frontal (\varnothing 400 mm.) con asa antiquemaduras, agitador superior lateral inclinado rápido **Speedmix**



CENTERPUMP

COD. RTF. COS 047-02

I CENTERPUMP: pompa sterilizzabile "Sipla" autoadescente, in acciaio inox AISI 316 L, per liquidi con alto contenuto d'aria

E CENTERPUMP: "sipla" self-priming sterilizable pump made of AISI 316 L steel for fluids with large air content

D CENTERPUMP: selbstansaugende Hygienepumpe "Sipla" aus AISI 316 L-Edelstahl für Flüssigkeiten mit hohem Luftgehalt

E CENTERPUMP: pompe stérilisable "Sipla" auto-amorçante, en acier inox AISI 316 L pour les liquides à contenu d'air élevé

E CENTERPUMP: bomba esterilizable "Sipla" autoaspirante, en AISI 316 L, para líquidos con alto contenido de aire

COD. RTF. COS 047-03

BANDCHECK

Gascontrol

I BANDCHECK: chiusino (\varnothing 400 mm.) a chiusura ermetica con fascetta regolabile, con sgancio rapido e gruppo di sicurezza **Securevalve** con valvola tarata per il controllo della pressione e della depressione durante le fasi di inertizzazione con azoto

E BANDCHECK: cover (\varnothing 400 mm.) with hermetic closing through adjustable bands, with rapid release and **Securevalve** safety group, with calibrated valve for pressure and depression control during the phase of inertisation with nitrogen

D BANDCHECK: Verschluss (\varnothing 400 mm.), mit hermetischem Verschluss und regulierbarem Schnellöffnungsmechanismus und Sicherungsvorrichtung **Securevalve** mit einem tarierten Ventil für die Kon-

trolle des Drucks und des Unterdrucks während der Inertisierung mit Stickstoff

E BANDCHECK: cheminée (\varnothing 400 mm.), avec fermeture hermétique à collier réglable et à décrochage rapide, groupe de sécurité **Securevalve** avec vanne calibrée pour le contrôle de la pression et de la dépression durant les phases d'inertisation par azote

E BANDCHECK: tapa (\varnothing 400 mm.), cierre hermético con abrazaderas, regulable con desenganche rápido y grupo de seguridad **Securevalve** con válvula calibrada para el control de la presión y depresión durante las fases de inertización con nitrógeno





◀ Palemixer

COD. RTF. COS 048-01

I PALEMIXER: serbatoio **pallettizzabile** su ruote, da litri 1000, in acciaio inox AISI 304 L; completo di isolamento **Isowool**, agitatore centrale lento **Slowmix**, **quadro elettrico di comando**, coperchio apribile per 1/3 e passamano posteriore per il carico del prodotto

GB PALEMIXER: 1000 litre **palletizable** tank AISI 304 L stainless steel tank on trolley, insulated with **Isowool**; cover that can be opened by one third, rear port to load product, **Slowmix** central stirring group and **electric control panel**

D PALEMIXER: Tank aus AISI 304 L-Edelstahl mit 1000 Litern Fassungsvermögen, **stapelbar**, auf Rädern, isoliert mit **Isowool**, mit bis zu einem Drittel zu öffnendem Verschluss, Öffnung im hinteren Bereich für das Einfüllen des Produkts und mit zentral angebrachtem, langsam laufendem Rührer **Slowmix**, **Elektroschalttafel**

F PALEMIXER: cuve **palletisable** en acier inox AISI 304 L de 1.000 litres sur roues, isolée avec **Isowool**, munie d'un couvercle ouvrable de 1/3, passe-main postérieure pour le chargement du produit, agitateur central lent **Slowmix** et **tableau de commande électrique**

E PALEMIXER: depósito de acero inox AISI 304 L, de 1.000 litros, **paletizable** con ruedas, aislado con **Isowool**, tapa que se abre un tercio, barandilla posterior para cargar el producto, agitador central lento **Slowmix** y **cuadro eléctrico de mando**

COD. RTF. COS 048-02

Mixtank

Slowmix

Breakwater

Halfcheck

I MIXTANK aperto con vista delle pale di **Slowmix** e frangiflutto laterale **Breakwater**

GB MIXTANK open with view of the **Slowmix** blades and lateral breaker **Breakwater**

D MIXTANK offener mit Ansicht der **Slowmix**-Schaufel und seitlich angebrachten Strömungsbrechern **Breakwater**

F MIXTANK ouvert, avec vue des palettes de **Slowmix** et brise-lame latéral **Breakwater**

E MIXTANK abierto con vista de las aspas de **Slowmix** y amortiguador lateral **Breakwater**

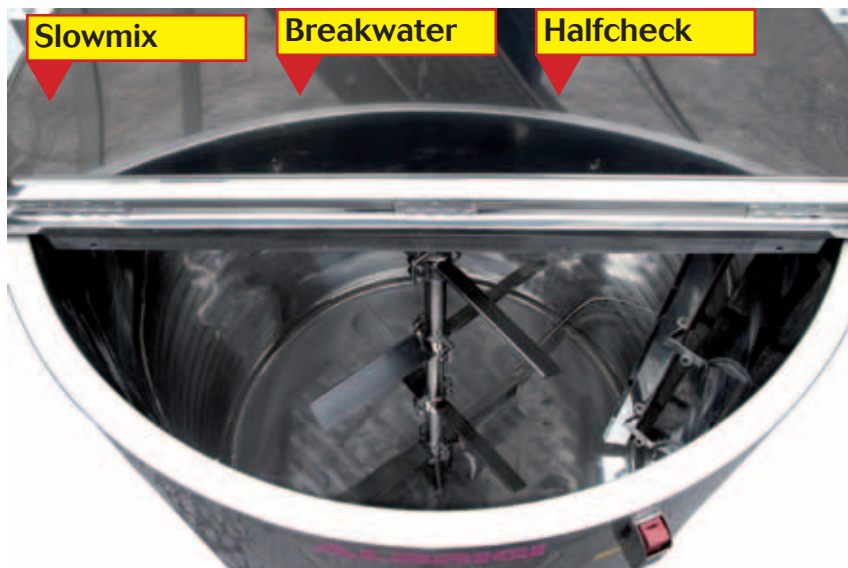



Mobilmix

COD. RTF: COS 049-01

I MOBILMIX: agitatore di tipo estraibile, (anche a serbatoio pieno), da applicare tramite valvola a sfera; utile per miscelare e/o mantenere in sospensione qualsiasi liquido poco viscoso

BE MOBILMIX: mobile type mixer for application on existing tanks, through a sphere valve for mixing or keeping any thin liquid in suspension

D MOBILMIX: beweglicher Mischer, der auf bereits vorhandenen Tanks montiert werden kann, mit Kugelhahnventil, für das Mischen und Suspendieren von Flüssigkeiten von geringer Viskosität

F MOBILMIX: mélangeur mobile à fixer sur les cuves existantes à l'aide d'une vanne à boule pour mélanger ou maintenir en suspension tout type de liquide peu visqueux

E MOBILMIX: mezclador de tipo móvil para aplicar en depósitos existentes a través de válvula de bola para mezclar o mantener en suspensión cualquier líquido poco viscoso



Eurotank

COD. RTF: COS 049-02

I EUROTANK: gamma completa di piccoli serbatoi di tutte le forme e di tutti modelli da litri 75 a litri 5000 per lo stoccaggio, il trasporto, la miscelazione di vari liquidi per uso cosmetico

BE EUROTANK: a complete range of small tanks of all shapes and models, from 75 litres to 5000 litres, for storage, transportation and mixing of various liquids for use in the cosmetics industry

D EUROTANK: eine Produktserie von kleinen Tanks unterschiedlichster Form mit 75 - 5000 Litern Fassungsvermögen für die Lagerung, den Transport und das Mischen von unterschiedlichsten in der Kosmetikindustrie verwendeter Flüssigkeiten

F EUROTANK: une gamme complète de petites cuves de toutes les formes et de différents modèles de 75 à 5.000 litres pour le stockage, le transport, le mélange de liquides à usage cosmétique

E EUROTANK: una gama completa de pequeños depósitos de todas las formas y de todos los modelos de 75 a 5.000 litros para almacenar, transportar y mezclar varios líquidos de uso cosmético



Wheelmix

COD. RTF. COS 050-02

I **WHEELMIX**: miscelatore carrellato su ruote da litri 250 in acciaio inox AISI 304 L, completo di agitatore fisso e veloce **Speedmix** posto al centro, maniglione di guida e valvola di scarico totale

GB **WHEELMIX**: 250 litre, in stainless steel AISI 304 L mixer on wheeled trolley, complete with fixed stirring unit and rapid **Speedmix** stirring unit located in a central position, guide shackle and total drainage valve

D **WHEELMIX**: Mischer auf Rädern mit 250 Litern Fassungsvermögen aus AISI 304 L-Edelstahl, ausgestattet mit festem, zentral angebrachtem und schnell laufendem Rührer **Speedmix**, Griff und Auslassventil

F **WHEELMIX**: mélangeur sur roues de 250 litres en acier inox AISI 304 L, doté d'un agitateur fixe et rapide **Speedmix** installé en position centrale, poignée de direction et soupape de vidange totale

E **WHEELMIX**: mezclador con carro y ruedas de 250 litros de acero inox AISI 304 L, con agitador fijo y rápido **Speedmix** colocado en posición central, manilla de guía y válvula de descarga total



Export

COD. RTF. COS 050-01

I **EXPORT**: piccoli serbatoi da litri 120 in acciaio inox AISI 304 L, con piedi mobili, valvola di scarico totale a sfera, maniglie di sostegno, coperchio parapolvere

GB **EXPORT**: small 120 litre AISI 304 L stainless steel tank, complete with mobile feet, stainless steel sphere total drainage valve, supporting shackle, dust cover

D **EXPORT**: kleiner Tank aus AISI 304 L-Edelstahl, mit 120 Litern Fassungsvermögen, mit beweglichen Füßen, Kugelhahnventil aus Edelstahl, Haltegriff und Deckel mit Staubschutz

F **EXPORT**: petite cuve en acier inox AISI 304 L, de 120 litres dotée de pieds mobiles, soupape de vidange totale à boule inox, poignées de soutien, couvercle anti-poussière

E **EXPORT**: pequeño depósito en acero inox AISI 304 L, de 120 litros, con pies móviles, válvula de descarga total de bola inox, manillas para apoyar, tapa parapolvere

Filterpipe

COD. RTF. COS 050-03

I **FILTERPIPE**: Filtro in linea con setaccio in lamiera forata

GB **FILTERPIPE**: Filter in line with sieve in perforated sheet metal

D **FILTERPIPE**: Lochblechsiebe

F **FILTERPIPE**: Filtre allongé avec tamis en tôle perforée

E **FILTERPIPE**: Filtro en línea con tamiz de chapa perforada



Lobopump

COD. RTF. COS 050-04

I **LOBOPUMP**: pompa a lobi sterilizzabile, esecuzione monoblocco, per prodotti viscosi

GB **LOBOPUMP**: sterilizable positive displacement block pump for viscose products

D **LOBOPUMP**: rotationskolbenpumpe, Blockausführung für dickflüssige Produkte

F **LOBOPUMP**: pompe à lobes stérilisable, exécution monobloc, pour produits visqueux

E **LOBOPUMP**: bomba lobular esterilizable, ejecución monobloque, para productos viscosos



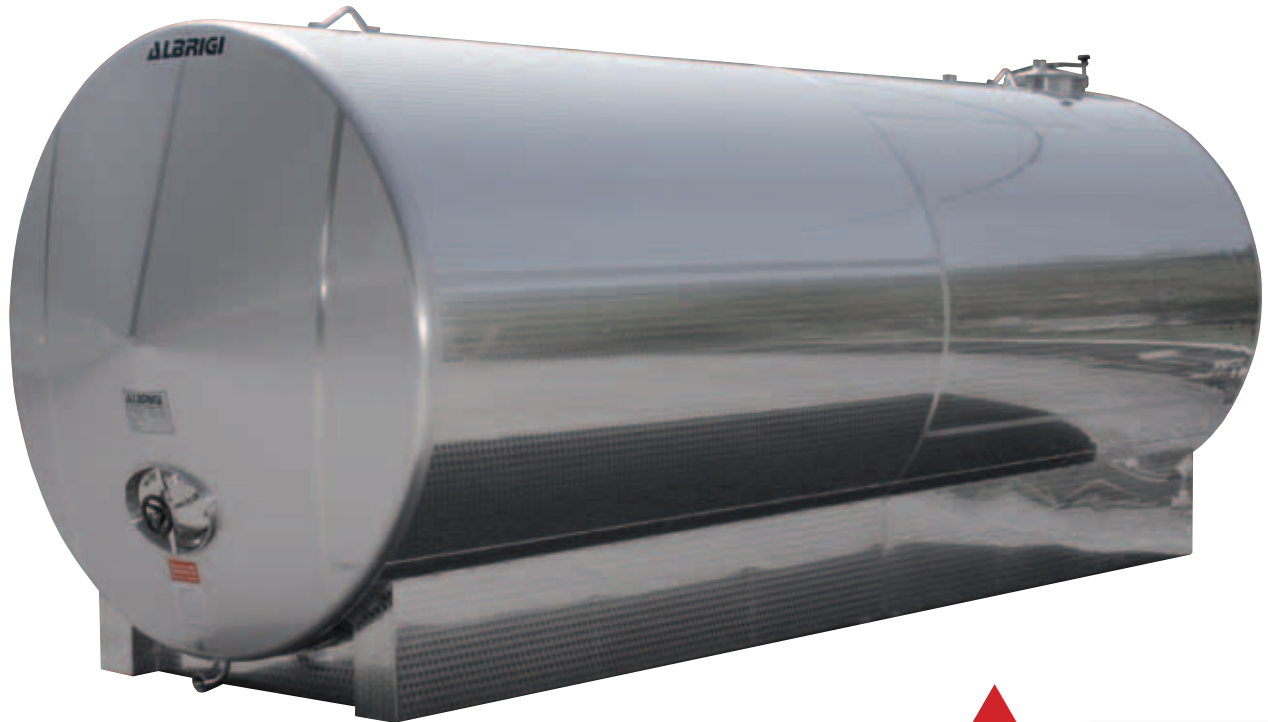

Lineartank

COD. RIF. COS 051-01

I LINEARTANK: serbatoio cilindrico, orizzontale, per lo stoccaggio, da litri 20.000 in acciaio inox AISI 304 L; completo di selle autoportanti fisse, portella di ispezione **Ovaldoor**, valvola di scarico totale, ganci di sollevamento, valvola di sfogo aria e chiusino superiore di ispezione

BE LINEARTANK: AISI 304 L 20000 litre storage tank, placed horizontally on stainless steel bearing structure, designed to use free spaces, complete with supporting structure, inspection door, total drainage valve, lifting hooks, air bleed off valve, upper inspection cover

D LINEARTANK: waagrecht auf Edelstahl-Trägerstruktur an-

gebrachter Lagertank für die optimale Raumnutzung mit 20.000 Litern aus AISI 304 L-Edelstahl, Fassungsvermögen, mit Trägerstruktur, Inspektionsöffnung, Auslassventil, Haken für die Aufhängung, Entlüftungsventil und Inspektionsöffnung im oberen Bereich

F LINEARTANK: Cuve de stockage de 20 000 litres en acier inox AISI 304 L placée horizontalement sur des berceaux de support inox afin d'utiliser au maximum les espaces libre. Elle comporte une porte d'inspection, une soupape de vidange totale, des crochets de levage, une soupape de purge d'air et une cheminée supérieure afin de contrôler les opérations en cours.

E LINEARTANK: Depósito de almacenamiento de 20.000 litros en AISI 304 L, colocado en horizontal en soportes inox portantes para aprovechar los espacios libres; incluye soportes de apoyo, tapa de inspección, válvula de descarga total, ganchos de elevación, válvula de purga del aire, tapa superior de inspección

COD. RIF. COS 051-02

Palespecial



I PALESPECIAL: serbatoio speciale pallettizzabile da litri 300, con chiusino superiore (ø 300 mm.) per ispezione, con struttura portante (per renderlo sovrapponibile), serbatoio cilindrico orizzontale inclinato (per favorire lo scarico totale di prodotti molto densi dalla parte più bassa tramite portella di svuotamento a filo fondo ø 400 mm.)

BE PALESPECIAL: Special 300 litre palletizable tank (ø 300 mm) upper inspection cover, with bearing structure to make it stackable and cylindrical inclined horizontal (tank to favour total drainage of very dense products from the lowest part of the tank, through ø 400 mm. door flush with the bottom)

D PALESPECIAL: stapelbarer Spezial-Tank mit 300 Litern Fassungsvermögen, mit Inspektionsöffnung (ø 300 mm.) im oberen Bereich, mit Trägerstruktur für das

Übereinanderfügen, und zylinderförmigem geneigtem Tank, (für den besseren Auslauf von sehr dickflüssigen Produkten durch die im unteren Bereich des Tanks angebrachte Komplettauslauföffnung ø 400 mm.)

F PALESPECIAL: Cuve spéciale pallettizable de 300 litres, avec cheminée supérieure (ø 300 mm.) pour l'inspection, avec une structure portante pour la superposition, une cuve cylindrique horizontale inclinée (pour faciliter la vidange totale de produits très denses permettant la superposition des cuves, à travers une porte de vidange près du fond ø 400 mm.)

E PALESPECIAL: depósito especial palletizable de 300 litros, con tapa superior de inspección (ø 300 mm.), con estructura portante para hacerlo superponible, y depósito cilíndrico horizontal inclinado (para favorecer la descarga total de productos muy densos desde la parte más baja hasta la tapa de vaciado a ras; ø 400 mm.)



PALESPECIAL

COD. RTF. COS 052-01

I PALESPECIAL: serbatoio pallettizzabile da litri 920, in acciaio inox AISI 304 L, aperto sopra, completo di telaio inforcabile, con muletto dai 4 lati, valvola di scarico totale protetta contro gli urti

GB PALESPECIAL: 920-litre AISI 304 L palletizable tank, open above, complete with frame designed to permit lifting with a forklift from all 4 sides, total drainage valve protected against collisions

D PALESPECIAL: stapelbarer Tank mit 920 Litern Fassungsvermögen aus AISI 304 L-Edelstahl, der von oben geöffnet werden kann, mit Gabelstapler von vier Seiten unterfahrbarem Gestell, Auslassventil, stoßfest

F PALESPECIAL: Cuve palletisable de 920 litres en acier inox AISI 304 L, ouverte sur le dessus, dotée d'un châssis enfourchable par chariot élévateur des 4 côtés, vanne de vidange totale protégée contre les chocs

E PALESPECIAL: paletizable de 920 litros de acero inox AISI 304 L, abierto por arriba, con armazón grúa de horquilla y carretilla elevadora de 4 lados, válvula de descarga total protegida contra los golpes

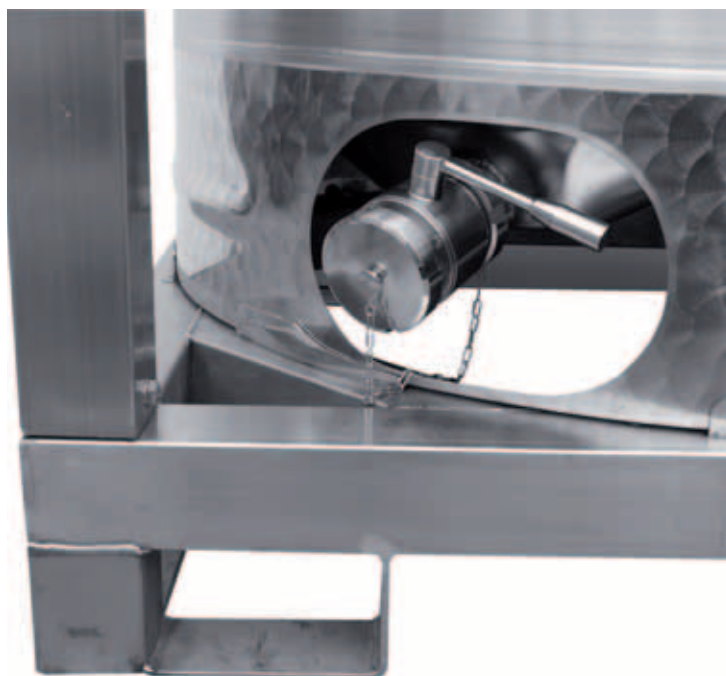

COD. RTF. COS 052-02

I Vista della base del serbatoio con particolare della valvola di scarico protetta

GB View of protected valve from the base of the tank

D Ansicht des vom Sockel des Tanks geschützten Ventils

F Vue de la vanne protégée à la base de la cuve

E Vista de la válvula protegida desde la base del depósito

COD. RTF. COS 052-03

I PALESPECIAL: vista di serbatoio senza coperchio

GB PALESPECIAL: View of tank, without cover

D PALESPECIAL: ansicht des Tanks, aber ohne Deckel

F PALESPECIAL: vue de la cuve sans couvercle

E PALESPECIAL: vista del depósito sin tapa



Minimixer

Speedmix

COD. RTF. COS 053-01

I **MINIMIXER:** serbatoio da litri 120 in acciaio inox AISI 316 L, con agitatore **Speedmix** posizionato sul coperchio mobile (per la miscelazione di piccole partite di prodotto)

GB **MINIMIXER:** 120-litre in stainless steel AISI 316 L tank, with **Speedmix** stirring unit on movable cover (for mixing of small lots of product)

D **MINIMIXER:** tank mit 120 Litern Fassungsvermögen aus AISI 316 L-Edelstahl, mit Rührer auf dem beweglichen Deckel, (für das Mischen von kleinen Produktmengen)

F **MINIMIXER:** cuve de 120 litres en acier inox AISI 316 L, avec agitateur **Speedmix** sur le couvercle mobile (pour le mélange de petites quantités de produit)

E **MINIMIXER:** depósito de 120 litros de acero inox AISI 316 L, con agitador **Speedmix** en la tapa móvil (para mezclar pequeñas cantidades de producto)



Elimix

COD. RTF. COS 053-02

I **ELIMIX:** elica in acciaio inox a profilo marino

GB **ELIMIX:** stainless steel marine type screw

D **ELIMIX:** schiffsschraube aus Edelstahl

F **ELIMIX:** hélice en acier inox à profil marin

E **ELIMIX:** hélice de acero inox de tipo marino

I Vista di **MINIMIXER** con agitatore **Speedmix** installato su coperchio mobile, (ø 400 mm.) completo di maniglie e ganci di chiusura

GB View of **MINIMIXER** with **Speedmix** stirring unit installed (ø 400 mm.) movable cover, complete with handles and closure hooks

D Ansicht von **MINIMIXER** mit Rührer **Speedmix**, der auf dem beweglichen, mit Haltegriffen und Verschlussshaken versehenen Deckel (ø 400 mm.) montiert ist



Minimixer

COD. RTF. COS 053-03

F Vue de **MINIMIXER** avec agitateur **Speedmix** installé sur le couvercle mobile, (ø 400 mm.), doté de poignées et de crochets de fermeture

E Vista de **MINIMIXER** con agitador **Speedmix** instalado en la tapa móvil, (ø 400 mm.), con manillas y ganchos para el cierre

Cosmatank

COD. RTF: COS 054-01

I COSMATANK: serbatoio, per lo stoccaggio di liquidi cosmetici a temperatura e pressione ambiente, da litri 2500, in acciaio inox AISI 304 L

EN COSMATANK: 2500 litre AISI 304 L stainless steel tank for the storage of cosmetics liquids at environment temperature and pressure

D COSMATANK: Tank auf AISI 304 L-Edelstahl mit 2500 Litern Fassungsvermögen, für die Lagerung bei Umgebungsdruck und temperatur von in der Kosmetikindustrie verwendeten Flüssigkeiten

F COSMATANK: Cuve en acier inox AISI 304 L de 2.500 litres pour le stockage de liquides cosmétiques à température et pression ambiante

E COSMATANK: depósito en acero inox AISI 304 L de 2.500 litros para almacenar líquidos cosméticos a temperatura y presión de ambiente

COD. RTF: COS 054-02

Mobilmix

I MOBILMIX: agitatore mobile estraibile da applicare su serbatoi con valvole di scarico parziale a sfera, completo di carrello di sostegno regolabile in altezza

EN MOBILMIX: mobile extractable stirring unit for application on tanks with partial spherical drainage valves, complete with supporting wheeled trolley, adjustable in height

D MOBILMIX: Beweglicher und herausnehmbarer Rührer, der an Tanks mit Kugelhahnventil und höhenverstellbarem Fahrgestell eingesetzt werden kann

F MOBILMIX: Agitateur évulsive à fixer sur les cuves avec des vannes de tirage au clair à boule, doté de chariot de support réglable en hauteur

E MOBILMIX: Agitador móvil extraíble para aplicar en depósitos con válvulas de bola de descarga parcial y con carro de soporte regulable en altura



COD. RTF. COS 055-01

Mobilmix

I MOBILMIX: agitatore mobile di tipo estraibile da applicare su serbatoio tramite valvola di scarico parziale; utile per miscelare velocemente liquidi molto fluidi

GB MOBILMIX: mobile extractable type stirring unit for application on existing tanks, through partial drainage valve for rapid mixing of extremely fluid liquids

D MOBILMIX: beweglicher und herausnehmbarer Rührer, der an bereits vorhandenen Tanks mit Auslassventil für

das schnelle Mischen von Flüssigkeiten eingesetzt werden kann

F MOBILMIX: agitateur extractible à fixer sur les cuves existantes au moyen d'une vanne de tirage au clair pour un mélange rapide de liquides très fluides

E MOBILMIX: agitador móvil de tipo extraíble para aplicar en depósitos existentes a través de la válvula de descarga parcial, para mezclar rápidamente líquidos muy fluidos

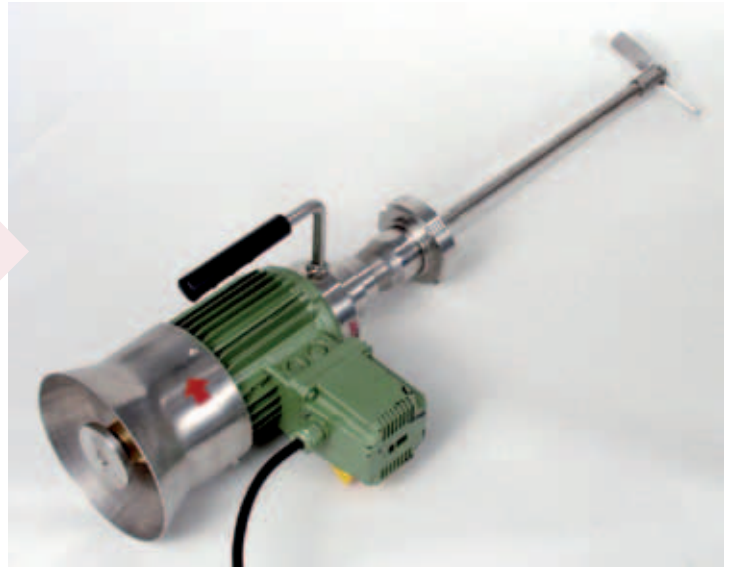

I MONOPUMP: pompa a rotore elicoidale monoblocco per prodotti viscosi, certificata 3A

GB MONOPUMP: block version helicoidal rotor pump for viscose products, 3A certified

D MONOPUMP: pompe mit Monoblock-Schraubenrotor für dickflüssige Produkte, 3A-zertifiziert

F MONOPUMP: pompe à rotor hélicoïdal monobloc pour les produits visqueux, certifiée 3A

E MONOPUMP: bomba de tornillo helicoidal monobloque para productos viscosos; certificada 3A

Monopump

COD. RTF. COS 055-02



COD. RTF. COS 055-03

Pressuretank

I PRESSURETANK: serbatoio, montato su ruote, collaudato PED (3 bar) da litri 150, in acciaio inox AISI 304 L, completo di bombola per azoto - per creare una sovrappressione all'interno e travasare il liquido contenuto

GB PRESSURETANK: 150 litre AISI 304 L stainless steel tank mounted on wheels, PED tested (3 bar), complete with nitrogen cylinder to create overpressure inside and decanting of the liquid contents

D PRESSURETANK: Tank aus AISI 304-Edelstahl mit Rädern, mit 150 Litern Fassungsvermögen (3 bar) PED-druckgeprüft,

einschließlich Stickstoffflasche, für die Bildung von Überdruck im Tankinneren und das Umgießen der darin enthaltenen Flüssigkeit

F PRESSURETANK: Cuve en acier inox AISI 304 L montée sur roues de 150 litres, avec contrôle final PED (3 bar), dotée de bouteille d'azote pour créer une surpression à l'intérieur et transvaser le liquide contenu

E PRESSURETANK: depósito en acero inox AISI 304 L montado sobre ruedas, de 150 litros, control PED (3 bar), con bombona para nitrógeno, para crear una sobrepresión en el interior y trasvasar el líquido que contiene

Mixtank

COD. RTF. COS 055-04



I MIXTANK: serbatoio da litri 1500 in acciaio inox AISI 304 L; con agitatore centrale lento Slowmix e coperchio forato per far confluire i vari prodotti da miscelare - stoccati nei serbatoi Stocktank, tramite il passaggio in tubazioni inox fisse

GB MIXTANK: 1500 litre AISI 304 L Mixtank with central slow-rotation Slowmix stirring unit and perforated cover, to receive the various components to mix through fixed stainless steel tubes attached to their respect Stocktanks

D MIXTANK: tank mit 1500 Litern Fassungsvermögen aus AISI 304 L-Edelstahl mit zentral angebrachtem langsam laufendem Rührer Slowmix und mit Öffnungen

versehenem Deckel, durch die die einzelnen Bestandteile der Mischungen mittels feste an den entsprechenden Stocktanks befestigter Edelstahlrohre eingeführt werden

F MIXTANK: cuve de 1.500 litres en acier inox AISI 304 L avec agitateur central à rotation lente Slowmix et couvercle doté d'ouverture pour recevoir les différents composants à mélanger à l'aide de tubes inox fixés sur les Stocktanks

E MIXTANK: depósito de 1.500 litros en AISI 304 L, con agitador central de rotación lenta Slowmix y tapa perforada para recibir los varios componentes que mezclar a través de unos tubos inox fijados por los respectivos Stocktank



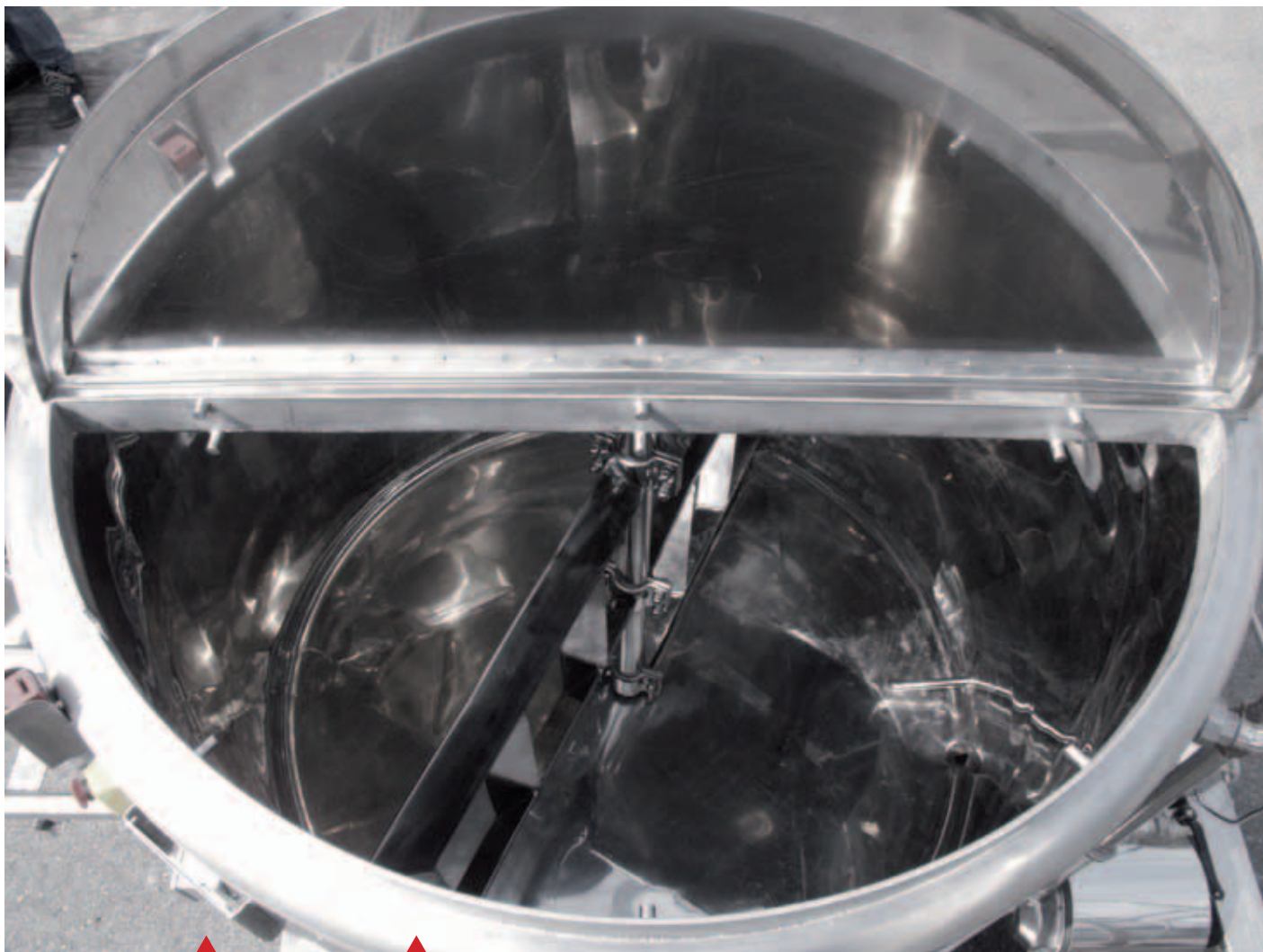

Mixtank

Gatemix

COD. RTF. COS 056-01

I MIXTANK: serbatoio da litri 1000 in acciaio inox AISI 316 L, con agitatore centrale **Gatemix** e pale di miscelazione a eliche contrapposte e alternate

E MIXTANK: 1000 litre AISI 316 L, with central **Gatemix** stirring unit and mixing blades with counterposed alternate screw design

D MIXTANK: tank mit 1000 Litern Fassungsvermögen aus AISI 316 L-Edelstahl mit zentral angebrachtem Rührer

Gatemix und Rotationschaufeln mit gegenüber gestellten und alternierenden Mischschrauben

F MIXTANK: cuve de 1.000 litres en acier inox AISI 316 L avec agitateur central **Gatemix** et palettes de mélange à hélices alternées tournant en sens contraire

E MIXTANK: depósito de 1.000 litros en AISI 316 L con agitador central **Gatemix** y aspas de mezcla contrapuestas y alternadas

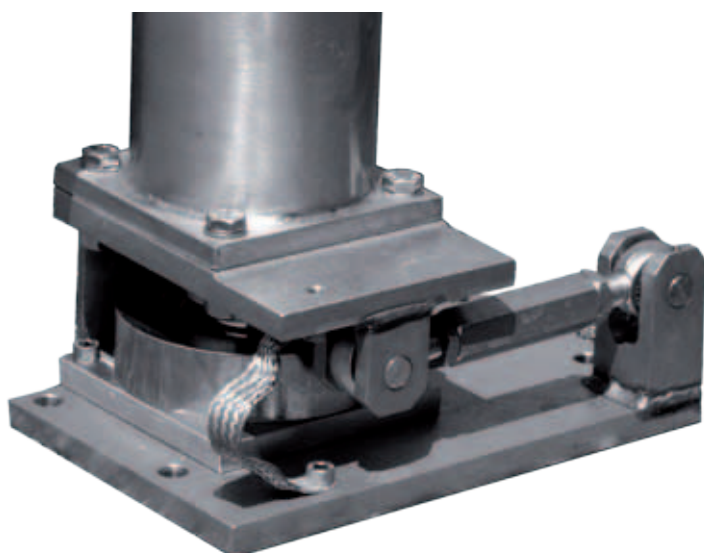

Weight System

COD. RTF. COS 056-02

I WEIGHT SYSTEM: celle di carico con leva di trazione; in questo modo è possibile pesare anche se il miscelatore è attivo

E WEIGHT SYSTEM: loading cells with tensile lever for measurement of weight even when the mixer is in movement

D WEIGHT SYSTEM: wägezellen mit Zughebel für das Wiegen auch bei eingeschaltetem Mischer

F WEIGHT SYSTEM: chambres de chargement avec levier de traction pour effectuer le calcul du poids même si le mélangeur est en mouvement

E WEIGHT SYSTEM: celdas de carga con palanca de tracción para realizar la medida del peso, incluso con el mezclador en movimiento

COD.
RTF. COS 057-01

Sidemix

- I** SIDEMIX: Agitatore laterale fisso in parete inclinato con carter di protezione
- B** SIDEMIX: lateral inclined stirring unit on wall, with protective casing
- D** SIDEMIX: seitlich an der Tankwand angebrachter geneigter Rührer mit Schutzgehäuse
- F** SIDEMIX: Agitateur latéral incliné fixé sur la paroi avec carter de protection
- E** SIDEMIX: Agitador lateral fijado en la pared inclinado con cárter de protección



Sprayball

COD.
RTF. COS 057-02



COD.
RTF. COS 057-03

Paletank

- I** Batteria di PALETANK da litri 610, 830, 1070, 1530 di tipo sovrapponibile completi di accessori
- B** Batterie de PALETANKS de 610, 830, 1.070 et 1.530 litres, superposables et dotés d'accessoires
- D** Vollständige Serie von PALETANKS mit 610, 830, 1070, 1530 Litern Fassungsvermögen, übereinander zusammenfügbar, mit allem Zubehör
- E** Bateria de PALETANK de 610, 830, 1.070 y 1.530 litros superponible con accesorios incluidos



Superclean

COD. RTF. COS 058-01

I SUPERCLEAN: Testa di lavaggio per chiusini superiori frontali, applicata su coperchio mobile, con sfera **Sprayball** disassata, valvola di sfianto aria, maniglie di sostegno e pomelli di chiusura

II SUPERCLEAN: Washing head for upper front covers, which is applied to the movable cover with offset **Sprayball** sphere, air bleed off valve, supporting handles and closure knobs

D SUPERCLEAN: Reinigungskopf für obere stirnseitige Verschlüsse, der auch auf dem beweglichen Deckel mit versetztem **Sprayball** eingesetzt werden kann, Entlüftungsventil, Haltegriffe und Kugelgriffe für das Verschließen

F SUPERCLEAN: Tête de lavage pour cheminées supérieures frontales, installée sur le couvercle mobile, avec boule **Sprayball** désaxée, soupape de purge d'air, poignées de soutien et pommeaux de fermeture

E SUPERCLEAN: Cabezal de lavado para tapas superiores frontales que se aplica en la tapa móvil con esfera **Sprayball** excéntrica, válvula de purga del aire, manillas para apoyar y asas de cierre

COD. RTF. COS 058-01

Slowmix

I SLOWMIX: agitatore mobile applicato sul coperchio del chusino (ø 400 mm.), per **pallettizzabili** o **piccoli serbatoi**, completo di valvola di sfianto aria, maniglie di sostegno, interruttore marcia/arresto, cavo di alimentazione e chiusura ermetica a fascetta

II SLOWMIX: mobile stirring unit (ø 400 mm.) cover, for **palletizable** or **small tanks**, complete with air bleed off valve, supporting handles, start/stop switch, power cable and hermetic band closure

D SLOWMIX: beweglicher Rührer, der auf dem Deckel des Verschlusses (ø 400 mm.) eingesetzt wird, für **stapelbare** oder **kleine Tanks**, mit Entlüftungsventil, Haltegriffe, Ein/Aus-Betriebsschalter, Kabel und hermetischem Verschluss

F SLOWMIX: agitateur mobile fixé sur le couvercle de la cheminée (ø 400 mm.), pour cuves **palletisables** ou pour **petites cuves**, doté de soupape de purge d'air, de poignées de soutien, d'un interrupteur marche/arrêt, d'un câble d'alimentation et d'une fermeture hermétique à collier

E SLOWMIX: agitador móvil aplicado en la tapa, (ø 400 mm.), para **paletizables** o **pequeños depósitos**, con válvula de purga del aire, manillas para apoyar, interruptor marcha/parada, cable de alimentación y cierre hermético con abrazaderas

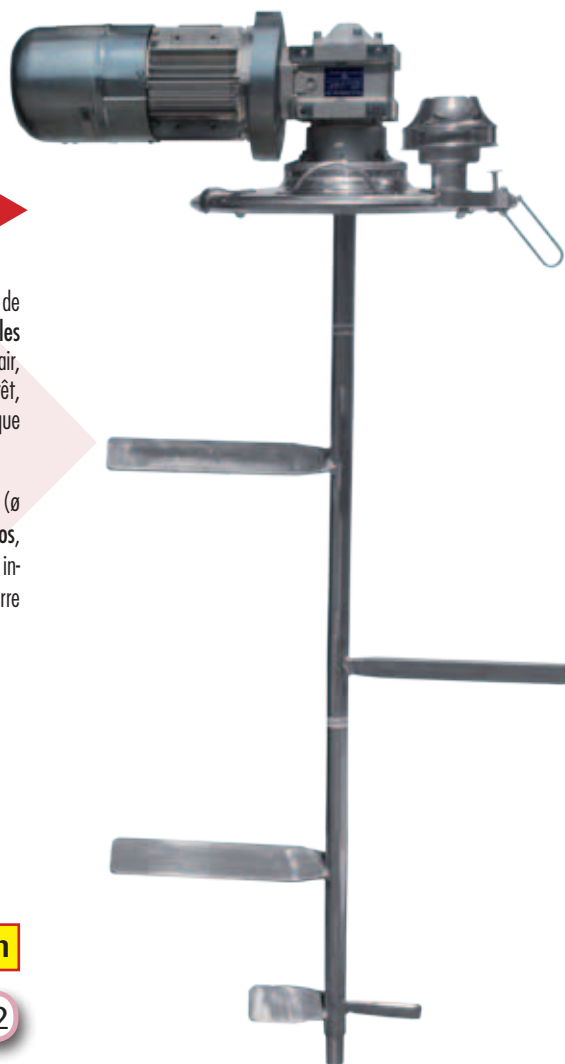

Termobottom

COD. RTF. COS 058-02

I TERMOBOTTOM: vista dell'esterno di serpentina applicata al fondo esterno di serbatoio di stoccaggio

II TERMOBOTTOM: view of outside of coil applied to the external bottom of the storage tank

D TERMOBOTTOM: Außenansicht des am Außenbereich des Lagertankbodens angebrachten Rohrsystems

F TERMOBOTTOM: vue extérieure d'un serpentin fixé sur le fond externe d'une cuve de stockage

E TERMOBOTTOM: vista del exterior del serpentín aplicado en el fondo exterior del depósito de almacenamiento



I MIXTANK: serbatoio con finitura lucidata a specchio sterilizzabile a vapore, da litri 8.000, in acciaio inox AISI 316 L; completo di termocondizionamento con intercapedine **Termotig**, isolamento **Isotank**, agitatore **Dispermix** applicato lateralmente ed inclinato (per miscelare prodotti molto densi)

BE MIXTANK: 8.000 litre AISI 316 L sanitary, thermally conditioned with **Termotig**, insulated with **Isotank**, complete with **Dispermix** stirring unit applied laterally and inclined to mix (for very dense products), with mirror polished finish that can be steam sterilised

D MIXTANK: mit 8.000 Litern Fassungsvermögen aus AISI 316 L-Edelstahl mit **Termotig**-Doppelwandung, isoliert mit **Isotank**, ausgestattet mit seitlich angebrachtem, geneigtem

Rührer **Dispermix** für das Mischen (von sehr dickflüssigen Produkten), mit hochglanzpolierten und dampfsterilisierbaren Wänden

F MIXTANK: de 8.000 litres en acier inox AISI 316 L, thermorégulé avec **Termotig**, isolé avec **Isotank**, doté d'un agitateur **Dispermix** fixé latéralement, incliné (pour mélanger des produits très denses), finition polimiroir et stérilisable à la vapeur

E MIXTANK: de 8.000 litros en AISI 316 L, termocondicionado con **Termotig**, aislado con **Isotank**, con agitador **Dispermix** aplicado lateralmente e inclinado (para mezclar productos muy densos), con acabado pulido espejo esterilizable a vapor

Steriltank

Mixtank

COD. RTF. COS 059-01



COD. RTF. COS 059-02

Paletank

Test

I Sequenza fotografica del collaudo di **Paletank** per l'omologazione al trasporto di sostanze pericolose

BE Photographic sequence of **Paletank** type approval testing to obtain homolo-

gation for transportation of hazardous substances

D Fotos der **Paletank**-Abnahme für die Zulassung zum Gefahrguttransport

F Séquence photo de la pose d'un **Paletank** afin d'obtenir l'homologation au transport de substances dangereuses

E Secuencia fotográfica del ensayo con **Paletank** para obtener la homologación del transporte de sustancias peligrosas



COD. RTF. COS 060-01

Fusto



I FUSTO: serbatoio di stoccaggio da litri 75 in acciaio inox AISI 304 L, con coperchio a chiusura ermetica a fascetta, maniglie per il trasporto, valvola di scarico totale in acciaio inox a sfera

B FUSTO: 75 litre AISI 304 L storage barrel with hermetic band closure cover, handles for transportation, total stainless steel sphere drainage valve

D FUSTO: lagertrommel mit 75 Litern Fassungsvermögen aus AISI 304 L-Edelstahl, mit hermetischem Verschluss, Haltegriffen für den Transport und Kugelhahnventil aus Edelstahl

F FUSTO: de stockage de 75 litres en acier inox AISI 304 L, avec un couvercle à fermeture hermétique à collier, des poignées pour le transport, une vanne de vidange totale en acier inox à boule

E FUSTO: barril de almacenamiento de 75 litros en AISI 304 L, con tapa cierre hermético con abrazaderas, asas para el transporte, válvula de bola de descarga total en acero inox

COD. RTF. COS 060-02

Topclean

I TOPCLEAN: testa di lavaggio mobile applicata sul coperchio (ø 400 mm.) per il lavaggio di serbatoi

B TOPCLEAN: mobile Topclean washing test applied (ø 400 mm.) cover for the washing of tanks

D TOPCLEAN: beweglicher Reinigungskopf Topclean, der auf dem Deckel (ø 400 mm.) für das Reinigen von Tanks ohne eingebautes Reinigungssystem eingesetzt werden kann

F TOPCLEAN: tête de lavage mobile Topclean fixée sur le couvercle, (ø 400 mm.) , pour le lavage de cuves

E TOPCLEAN: cabezal de lavado móvil Topclean aplicado en la tapa, (ø 400 mm.) para el lavado de depósitos



Palespecial

COD. RTF. COS 060-03



I PALESPECIAL: serbatoio pallettizzabile da litri 1000, in acciaio inox AISI 316 L; completo di termocondizionamento con intercapedine (sul fasciame basso) Termotig, isolamento con Isoplus, base pallettizzabile, chiusura superiore di ispezione, valvola di sfogo aria, portella di carico laterale (ø 400 mm.)

B PALESPECIAL: special palletizable 1000 litre tank in AISI 316 L, complete with palletizable base, upper inspection cover, with air bleed off valve, (ø 400 mm.) lateral loading door and jacket on lower Termotig bands, insulated with Isoplus

D PALESPECIAL: stapelbarer Spezialtank aus AISI 316 L-Edelstahl, mit 1000 Fassungsvermögen, ausgestattet mit stapelbarem Sockel und Inspektionsöffnung, mit Entlüftungsventil, Öffnung für den seitlichen Abfluss (ø 400 mm.) und Termotig-Doppelwandung im unteren Bereich, isoliert mit Isoplus

F PALESPECIAL: Cuve spéciale palletisable en acier inox AISI 316 L de 1.000 litres, dotée d'une base palletisable, d'une cheminée supérieure d'inspection, d'une soupape de purge d'air, d'une porte de chargement latérale (ø 400 mm.) et d'une gaine Termotig sur la virole basse, isolée avec Isoplus

E PALESPECIAL: depósito especial paletizable de acero inox AISI 316 L, de 1.000 litros, con base paletizable, tapa superior para inspeccionar, válvula de purga del aire, tapa de inspección lateral (ø 400 mm.) y camisa Termotig en el cuerpo cilíndrico inferior, aislado con Isoplus



Mixtank

Gatemix

COD. RTF: COS 061-01

I MIXTANK: serbatoio da litri 1000, in acciaio inox AISI 316 L; completo di termocondizionamento con intercapedine Termotig, isolamento Isotank, agitatore lento centrale Gatemix, coperchio apribile per 1/3

GB 1000 litre AISI 316 L Mixtank, thermally conditioned Termotig and insulated Isotank, with central slow Gatemix stirring unit and cover that can be opened by 1/3

D Mixtank mit 1000 Litern Fassungsvermögen aus AISI 316 L-Edelstahl, mit Heizsystem Termotig und isoliert Isotank, mit zentral angebrachtem langsam laufendem Rührer Gatemix und bis zu 1/3 zu öffnendem Deckel

F Mixtank de 1.000 litres en acier AISI 316 L, thermorégulé Termotig et isolé Isotank, muni d'un agitateur lent central Gatemix, d'un couvercle ouvrable de 1/3

E Mixtank de 1.000 litros en AISI 316 L, termocondicionado Termotig y aislado Isotank, con agitador lento central Gatemix, tapa que se abre 1/3

Mixtank

COD. RTF: COS 061-02

I MIXTANK: serbatoio per detersivi, da litri 30.000, in acciaio inox AISI 316 L, completo di agitatore laterale inclinato Sidemix intubato con rete di protezione, agitatore centrale lento Slowmix e boccole di guida intercambiabili sul fondo

GB MIXTANK: 30,000 litre AISI 316 L tank for detergents, complete with lateral inclined Sidemix incubated stirring unit with protective mesh and central Slowmix stirring unit, complete with interchangeable guide bushing on the bottom

D MIXTANK: tank mit 30.000 Litern Fassungsvermögen für Reinigungsmittel, aus AISI 316 L-Edelstahl, ausgestattet mit seitlich angebrachtem geneigtem Rührer Sidemix mit Schutzgitter und zentral angebrachtem langsam laufendem Rührer Slowmix und auswechselbaren Gleitlagerbuchsen auf dem Boden

F MIXTANK: cuve de 30.000 litres pour les détergents, en acier inox AISI 316 L, doté d'un agitateur latéral incliné Sidemix incubé avec grille de protection et agitateur central lent Slowmix, muni de buses de guide interchangeables dans le fond

E MIXTANK: depósito de 30.000 litros para detergentes, en AISI 316 L, con agitador lateral inclinado Sidemix incubado con red de protección y agitador central lento Slowmix, con bujes de guía intercambiables en el fondo

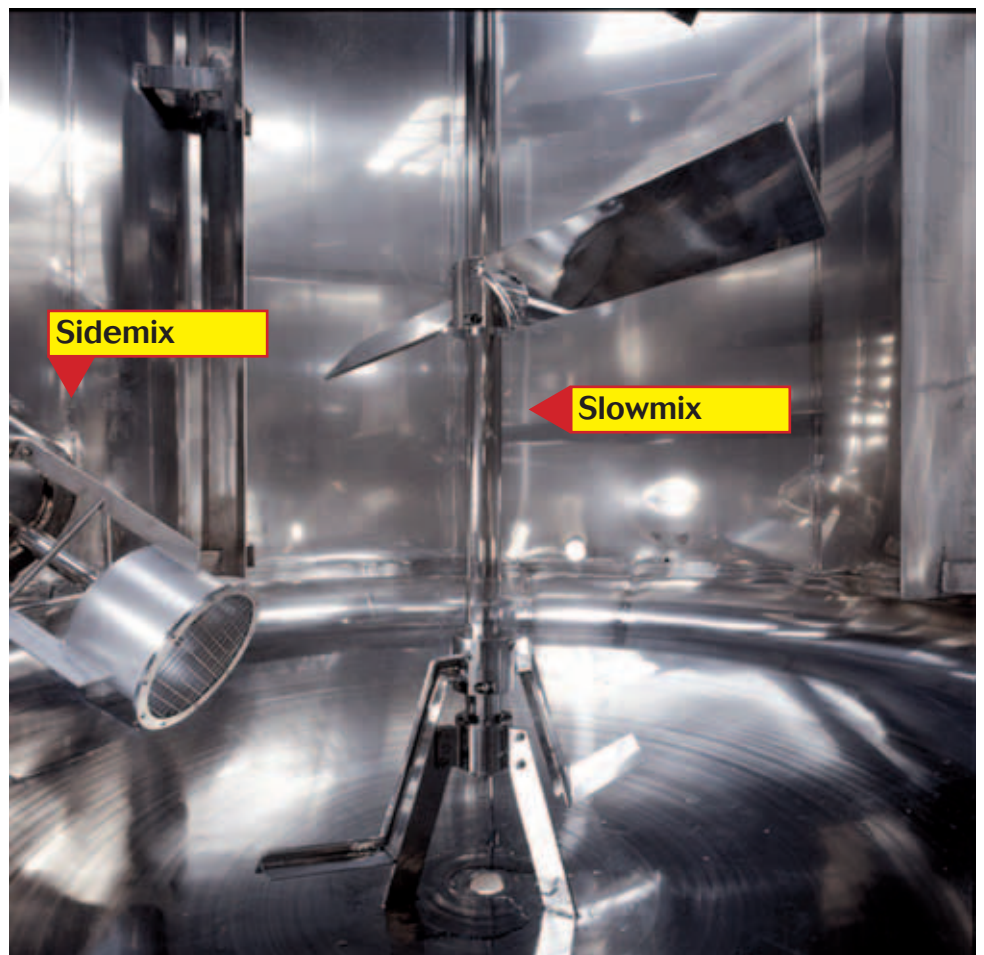

Sidemix

Slowmix

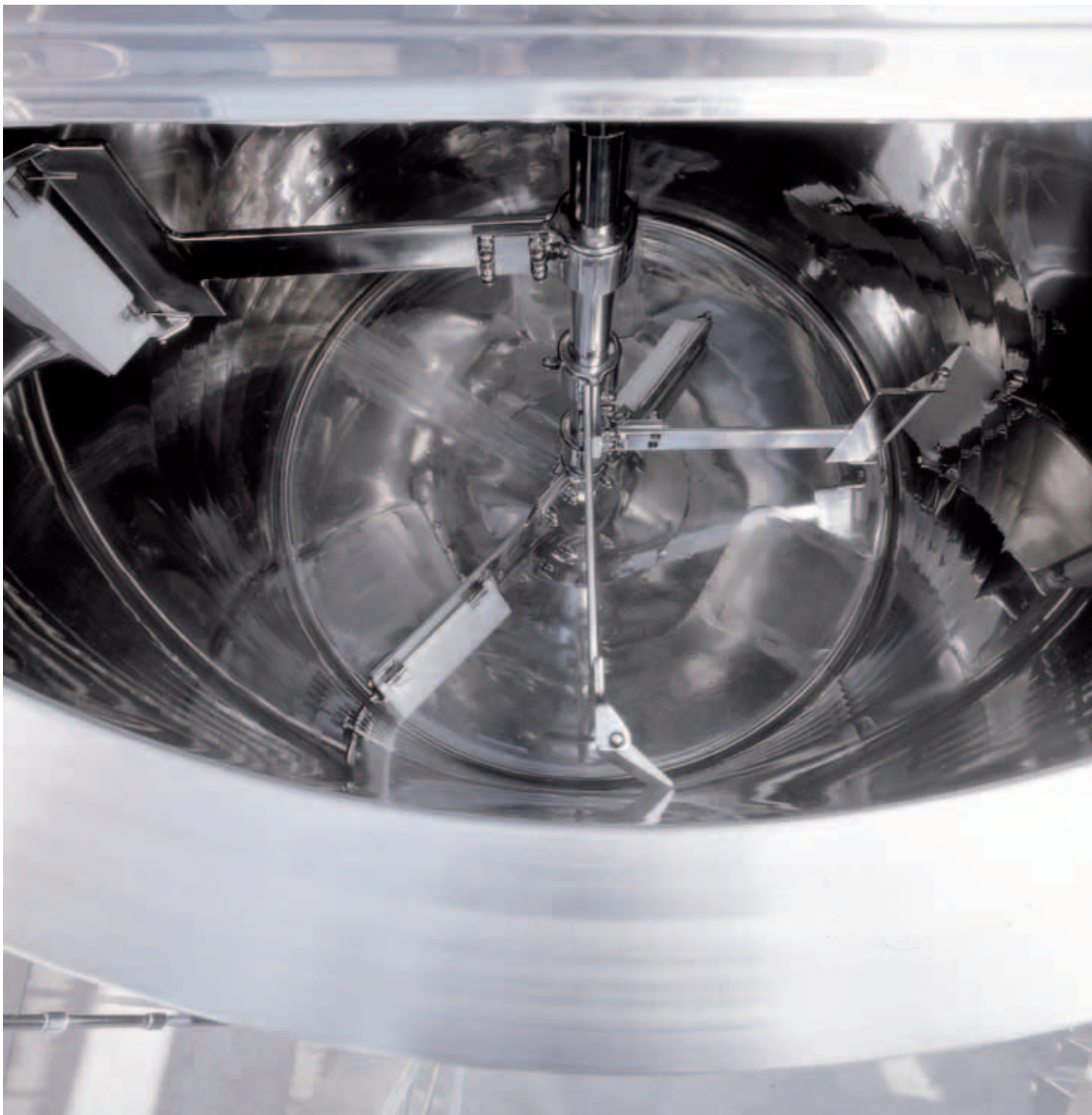

COD. RTF. COS 062-01

Mixtank

Scrapemix

I MIXTANK: serbatoio per lo stoccaggio e la miscelazione di prodotti densi, da litri 5000, in acciaio inox AISI 316 L ; completo di termocondizionamento con intercapedine **Termotig** isolamento **Isotank**, agitatore centrale lento **Scrapemix**, con pattini raschianti sulla parete e sul fondo

GB MIXTANK: in stainless steel AISI 316 L, 5000 litre tank, thermally conditioned **Termotig** and insulated **Isotank**, complete with slow central **Scrapemix** stirring unit, with scrapers on the wall and bottom, for the storage and mixing of dense and creamy products

D MIXTANK: tank aus Edelstahl AISI 316 L, mit 5000 Litern Fassungsvermögen, mit Heizsystem **Termotig** und isoliert **Isotank**, mit zentral angebrachtem langsam laufendem Rührer **Scrapemix**, mit Schabern an der Seitenwand und am Boden, für die Lagerung und das Mischen von dickflüssigen Produkten und Cremes

F MIXTANK: cuve, en acier inox AISI 316 L, de 5.000 litres, thermorégulé **Termotig** et isolé **Isotank**, doté d'un agitateur central lent **Scrapemix**, avec patins racleurs sur la paroi et dans le fond, pour le stockage et le mélange de produits denses et de crèmes

E MIXTANK: depósito, de acero inoxidable AISI 316 L, de 5.000 litros, termocondicionado **Termotig** y aislado **Isotank**, con agitador central lento **Scrapemix**, con palas rascadoras en la pared y en el fondo, para almacenar y mezclar productos densos y cremas

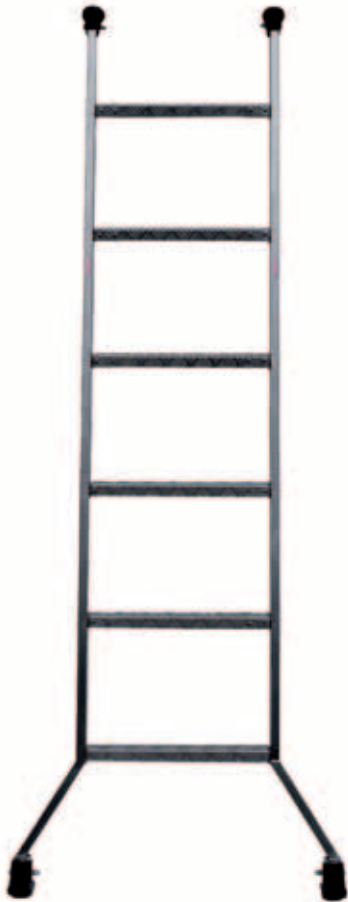

Mobilstair

COD. RTF. COS 063-01

- **MOBILSTAIR:** scala di sicurezza in acciaio inox per accedere ai serbatoi - brevettata da Albrigi Tecnologie -
- ☞ **MOBILSTAIR:** stainless steel safety ladder patented by Albrigi Tecnologie, for access to tanks
- **MOBILSTAIR:** Sicherheitsleiter aus Edelstahl, von Albrigi Tecnologie patentiert, für den Zugang zu den Tanks
- **MOBILSTAIR:** Échelle de sécurité en inox brevetée par Albrigi Tecnologie pour accéder aux cuves
- **MOBILSTAIR:** escalera inox de seguridad patentada por Albrigi Tecnologie para acceder a los depósitos

COD. RTF. COS 063-02

Termoround

■ **TERMOROUND:** serpentina mobile in acciaio inox AISI 316 L, collaudata a 20 bar, funziona a vapore, acqua calda, acqua gelida o freon; completa di coperchio per chiusino (con valvola a doppio effetto), portasonda per controllo remoto della temperatura, maniglie di sollevamento; molto comoda per essere applicata su piccoli serbatoi o serbatoi palletizzabili

☞ **TERMOROUND:** mobile coil in AISI 316 L stainless steel, tested at 20 bar, operable on steam, hot or cold water or freon, complete with cover and double-effect valve, probe holder for remote control of temperature, lifting handles; extremely comfortable for application on small or palletizable tanks

■ **TERMOROUND:** bewegliches Rohrsystem aus AISI 316 L-Edelstahl, auf 20 bar druckgeprüft, das mit Dampf, warmem oder kaltem Wasser oder Freon funktioniert, einschließlich Deckel für den Verschluss mit Fühlerhalter für die fernbediente Temperaturkontrolle, Hebegriff; es ist äußerst praktisch, da es bei kleinen oder stapelbaren Tanks eingesetzt werden kann

■ **TERMOROUND:** serpentin mobile en acier inox AISI 316 L, avec contrôle final à 20 bars, fonctionnant à la vapeur, à l'eau chaude, à l'eau glacée ou au fréon, doté de couvercle pour la cheminée avec vanne double effet, porte-sonde pour le contrôle à distance de la température, poignées de levage; très commode à fixer sur de petites cuves ou sur des cuves palletisables

■ **TERMOROUND:** serpentin móvil en acero inox AISI 316 L, probada a 20 bar; funciona con vapor o agua caliente, agua helada o freon; incluye tapa con válvula de doble efecto, portasonda para el control remoto de la temperatura, asas para levantar; muy cómodo para aplicarse en pequeños depósitos o depósitos paletizables

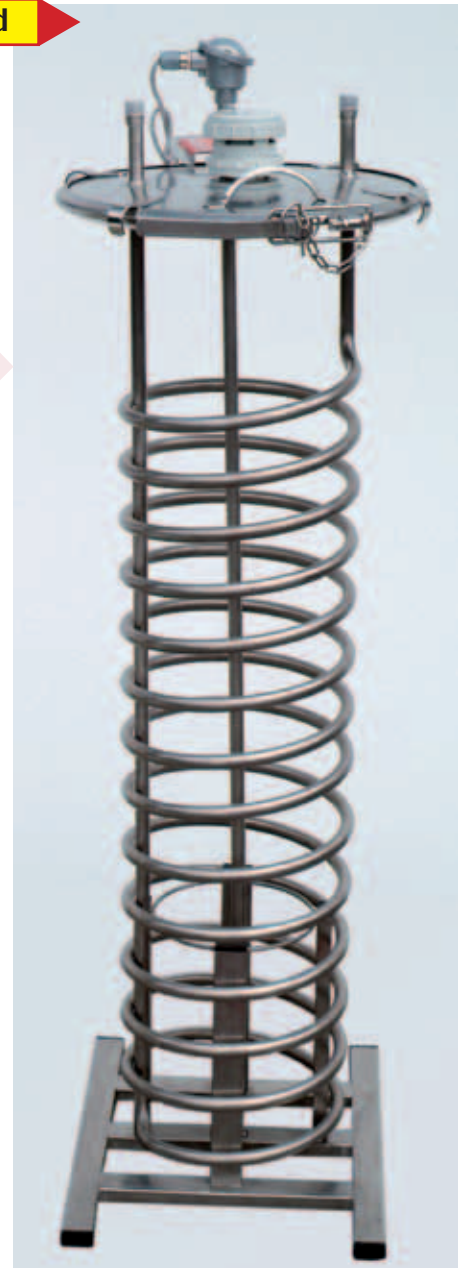

Takevalve

COD. RTF. COS 063-03

■ **TAKEVALVE** - preleva campioni a sfera (ø 20 mm), con collo curvo e attacco posteriore (ø 25 din)

☞ **TAKEVALVE** - Sphere sampling spigot, (ø 20 mm), with curved neck and rear attachment (ø 25 din)

■ **TAKEVALVE** - Probeentnahme über Kugelhahn (ø 20 mm) mit gekrümmtem Hals und Anschluss im unteren Bereich (ø 25 din)

■ **TAKEVALVE** - Dégustateur à boule, (ø 20 mm), avec col courbé et fixation postérieure (ø 25 din)

■ **TAKEVALVE** - Toma de muestras de bola, (ø 20 mm), con cuello curvado y conexión posterior, (ø 25 din)



Termoiastra

COD. RTF. COS 064-01

I TERMOIASTRA: piastra di condizionamento mobile, in acciaio inox AISI 304 L, collaudata ad 1 bar; si può applicare, a piccoli serbatoi o palletizzabili, tramite il coperchio del chiusino centrale; completa di valvola di sfogo aria, portasonda (per il controllo remoto della temperatura) e maniglie di sollevamento

GB TERMOIASTRA: AISI 304 L stainless steel mobile conditioning plate, tested at 1 bar, to apply on small or palletizable tanks with the central cover, complete with air bleed off valve, probe holder for remote temperature control and lifting handle

D TERMOIASTRA: Bewegliche Platte aus AISI 304 L-Edelstahl für Klimatisierung, auf 1 bar druckgeprüft, die bei allen kleinen Tanks oder stapelbaren Tanks durch den Deckel des zentralen Verschlusses angebracht werden kann, mit Entlüftungsventil, Fühlerhalter für die fernbediente Temperaturkontrolle und Hebegriff

F TERMOIASTRA: Plaque de conditionnement mobile en acier inox AISI 304 L, avec contrôle final à 1 bar, à fixer sur de petites cuves ou palletisables à travers le couvercle de la cheminée centrale. Doté d'une soupape de purge d'air, d'un porte-sonde pour le contrôle à distance de la température, et de poignées de levage

E TERMOIASTRA: Placa de climatización móvil de acero inox AISI 304 L comprobada a 1 bar, para aplicar en pequeños depósitos o paletizables a través de la tapa central, con válvula de purga del aire, portasonda, para el control remoto de la temperatura, y asas para levantar

Dispermix

COD. RTF. COS 064-02

I DISPERMIX: Turboemulsore per la miscelazione di liquidi semidensi da applicare a qualsiasi serbatoio; è disponibile in varie potenze

GB DISPERMIX: Turboemulsifier for mixing of semi-dense liquids, for application on all tanks of any size, available with various power configurations

D DISPERMIX: Turboemulgierer für das Mischen von halbflißigen Produkten, der auf allen Tanks, bei jedem Fassungsvermögen angebracht werden kann. Er ist in unterschiedlicher Leistung erhältlich

F DISPERMIX: Turbo-émulsionneur pour le mélange de liquides semi-denses à fixer sur des cuves de toute contenance, disponible en différentes puissances

E DISPERMIX: Turboemulsor para la mezcla de líquidos semidensos y para aplicar en todos los depósitos de cualquier capacidad; disponible en varias potencias



COD. RTF. COS 064-03

Monopump

I MONOPUMP: Pompa a rotore elicoidale Kiber con tramoggia, certificata 3A

GB MONOPUMP: Kiber progressive cavity pump with hopper, 3A certified

D MONOPUMP: Pumpe mit Schraubenrotor Kiber, mit Trichter, 3A-zertifiziert

F MONOPUMP: Pompe à rotor hélicoïdal Kiber avec trémie, certifiée 3A

E MONOPUMP: Bomba de tornillo helicoidal Kiber con tolva, certificada 3A



Tubomix

I **TUBOMIX:** Agitatore con convogliatore di flusso. Ideale per la miscelazione totale ed omogenea di creme anche se dense

BE **TUBOMIX:** Stirring unit with flow conveyor. Ideal for total and homogeneous mixing of even dense creams

D **TUBOMIX:** Rührer mit Strömungsförderer. Ideal für eine vollständige und gleichmäßige Mischung von Cremes, auch dickflüssigen Cremes

F **TUBOMIX:** Agitateur avec convoyeur de flux. Idéal pour le mélange total et homogène de crèmes même épaisses

E **TUBOMIX:** Agitador con encauzador de flujo. Ideal para mezclar de manera total y homogénea cremas, incluso densas

COD. RTF. COS 065-01



Tubomix

COD. RTF. COS 065-02

I Spaccato di **Tubomix** con specifica dei particolari interni

BE Cross section of **Tubomix** with view of interior details

D Querschnitt des **Tubomix** mit Detailansicht des Inneren

F Photo d'un **Tubomix** avec vue sur la composition interne

E Vista del **Tubomix** con detalles internos

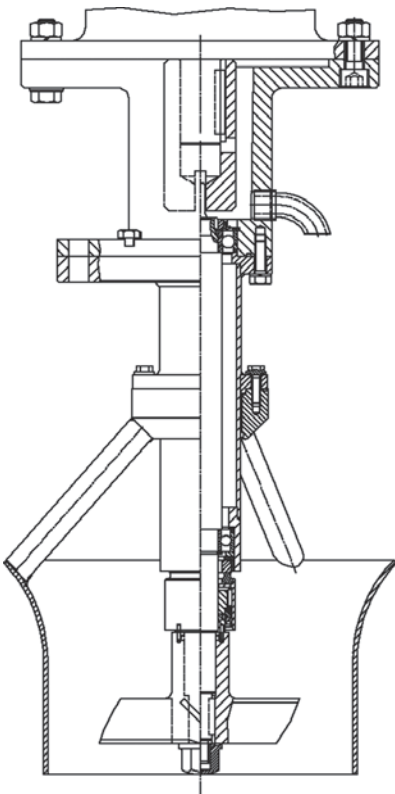

COD. RTF. COS 065-03

I Elica di miscelazione intubata

BE Tube mounted mixing blade

D Schaufel in Rohrgehäuse

F Hélice de mélange tubée

E Aspa de mezcla entubada

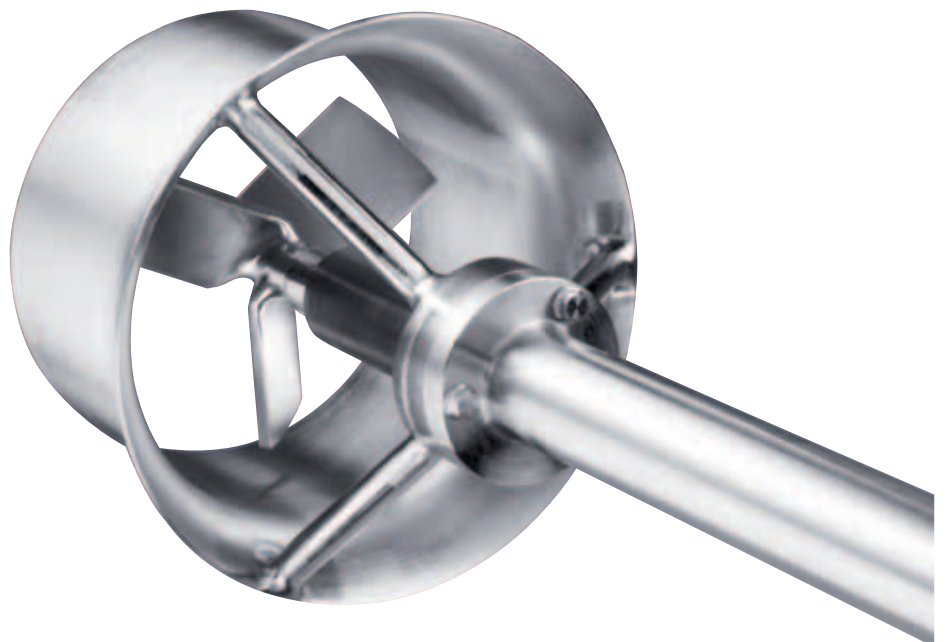



COD. RTF. COS 066-01

Cottonfilter

I **COTTONFILTER:** filtro mobile in acciaio inox AISI 304 L a cotone per la filtrazione a caduta di prodotti naturali, completo di coperchio antipolvere, da posizionare sul collo del chiusino o sul fusto, per raccogliere il prodotto filtrato

BE **COTTONFILTER:** mobile in stainless steel AISI 304 L cotton filter for the gravity filtering of natural products, complete with dustcover, to be positioned on the neck of a cover or barrel for the collection of the filtered product

D **COTTONFILTER:** beweglicher Baumwollfilter aus AISI 304 L-Edelstahl für das Filtrieren von nach unten gesunkenen natürlichen Produkten, mit Staubschutzdeckel der auf dem Hals des Verschlusses oder auf der Trommel für das Auffangen des filtrierten Produkts angebracht wird

F **COTTONFILTER:** filtre extractible en acier inox AISI 304 L, en coton pour la filtration de produits naturels, doté de couvercle anti-poussière à placer sur le col de la cheminée ou sur la cuve pour recueillir le produit filtré

E **COTTONFILTER:** filtro móvil de acero inox AISI 304 L de algodón para la filtración de caída de productos naturales, con tapa parapolveres para colocar en el cuello de la tapa o en el barril para recoger el producto filtrado



Export

COD. RTF. COS 066-02

I **EXPORT:** serbatoio da litri 75, in acciaio inox AISI 304 L, con coperchio parapolvere

BE **EXPORT:** 75-litre tank barrel in AISI 304 L with dustcover

D **EXPORT:** Tank mit 75 Fassungsvermögen aus AISI 304 L-Edelstahl mit Staubschutzdeckel

F **EXPORT:** de 75 litres en acier inox AISI 304 L avec couvercle anti-poussière

E **EXPORT:** de 75 litros de acero inox AISI 304 L con tapa parapolveres



COD. RTF. COS 056-03



Netfilter

COD. RTF. COS 067-01

I NETFILTER: filtro inox in lamiera forata completo di maniglia

GB NETFILTER: Stainless steel perforated sheet metal filter, complete with handle

D NETFILTER: Edelstahlfilter aus Lochblech mit Haltegriff

F NETFILTER: Filtre inox en tôle perforée doté de poignée

E NETFILTER: Filtro inox en chapa perforada con asas



Mastella

COD. RTF. COS 067-02

I MASTELLA da litri 150 in acciaio inox AISI 304 L

GB MASTELLA: AISI 304 L 150 litre stainless steel vat

D MASTELLA: Bottich aus AISI 304 L-Edelstahl mit 150 Litern Fassungsvermögen

F MASTELLA: bac inox AISI 304 L de 150 litres

E MASTELLA: Recipiente inox AISI 304 L de 150 litros

Mastella

Netfilter

COD. RTF. COS 067-03

I MASTELLA da litri 300 in acciaio inox AISI 304 L, con filtro a rete in acciaio inox **Netfilter**

GB MASTELLA: instainless steel AISI 304 L 300 litre vat with positioned stainless steel mesh filter - **Netfilter**

D MASTELLA: Bottich aus AISI 304 L-Edelstahl mit 300 Litern Fassungsvermögen, mit Edelstahlgeflecht- **Netfilter**

F MASTELLA: Bac, en acier inox AISI 304 L de 300 litres avec filtre à grille en acier inox **Netfilter**

E MASTELLA: Recipiente de acero inox AISI 304 L de 300 litros con filtro de red en acero inox colocado **Netfilter**





Slowmix

COD. RIF. COS 068-01

- I** SLOWMIX: agitatore mobile indipendente lento applicato sul coperchio del chiusino per effettuare un'agitazione lenta all'interno di **piccoli serbatoi o serbatoi palletizzabili**
- GB** SLOWMIX: independent stirring unit applied on cover to produce slow stirring inside **small or palletizable tanks**
- D** SLOWMIX: beweglicher, individuell einbaubarer langsam laufender Rührer, der am Deckel des Verschlusses angebracht wird und die Flüssigkeit im Innern der **kleinen oder stapelbaren Tanks** langsam rührt
- F** SLOWMIX: agitateur mobile indépendant fixé sur le couvercle de la cheminée pour créer un mouvement lent à l'intérieur de **petites cuves ou de cuves palletisables**
- E** SLOWMIX: agitador móvil independiente lento aplicado en la tapa para producir un movimiento lento dentro de los **pequeños depósitos o depósitos palletizables**

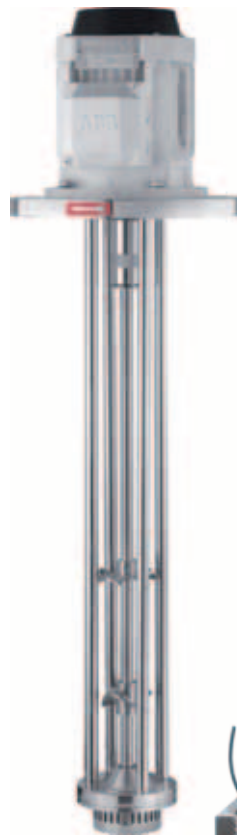

Dispermix

COD. RIF. COS 068-02

- I** DISPERMIX: agitatore verticale fisso per emulsioni
- GB** DISPERMIX: vertical fixed stirring unit for emulsions
- D** DISPERMIX: senkrechter Mischer für Emulsionen
- F** DISPERMIX: agitateur vertical fixe pour émulsions
- E** DISPERMIX: agitador vertical fijo para emulsiones

COD. RIF. COS 068-03

Trolley

- I** TROLLEY: carrello porta accessori in acciaio inox indispensabile per mantenere ordine tra gli accessori e i raccordi di collegamento
- GB** TROLLEY: stainless steel tool trolley, indispensable to keep accessories and connections in order, clean and ready for use
- D** TROLLEY: Gerätewagen aus Edelstahl, unentbehrlich für die praktische Handhabung von dem so ordentlich verstauten, sauberen und immer einsatzbereitem Zubehör und den verschiedenen Anschlüssen
- F** TROLLEY: chariot porte-accessoires en acier inox indispensable pour maintenir l'atelier en ordre et garder les accessoires et les raccords toujours propres et à portée de main
- E** TROLLEY: carro porta accesorios en acero inox indispensable para mantener el orden y los accesorios; los empalmes de conexión siempre están limpios y listos para su uso





Raccordi

COD. RTF. COS 069-01

- I** Raccordi curvi da applicare alle valvole di scarico din per favorire la fuoriuscita del prodotto verso il basso
- B** Curved connections to apply to din drainage valves to favour drainage towards the bottom
- D** Gekrümmte Anschlussstücke für Din-Auslassventile, die den Auslauf nach unten erleichtern
- F** Raccords courbes à fixer aux vannes de vidange din pour faciliter l'évacuation vers le bas
- E** Empalmes curvados para aplicar en las válvulas de descarga din para favorecer la salida hacia abajo

Mixtank

COD. RTF. COS 069-02

- I** MIXTANK: serbatoio da litri 1000, in acciaio inox AISI 316 L, completo di termocondizionamento con intercapedine **Termotig**, isolamento **Isowool**, agitatore centrale fisso lento **Slowmix** e micro di sicurezza sul coperchio
- B** MIXTANK: 1000 litre, in stainless steel AISI 316 L tank, complete with **Termotig** jacket, **Isowool** insulation, central fixed **Slowmix** stirring unit and safety micro switch on cover
- D** MIXTANK: tank aus AISI 316 L-Edelstahl, mit 1000 Litern Fassungsvermögen, ausgestattet mit **Termotig**-Doppelwandung, **Isowool**-Isolierung, festem zentral angebrachte langsam laufendem Rührer **Slowmix** und Sicherheitsmikro auf dem Deckel
- F** MIXTANK: cuve en acier inox AISI 316 L de 1.000 litres, doté de chemise **Termotig**, isolation **Isowool**, avec un agitateur fixe central **Slowmix** et un microinterrupteur de sécurité sur le couvercle
- E** MIXTANK: depósito AISI 316 L, de 1.000 litros, con camisa **Termotig**, aislamiento **Isowool**, con agitador central fijo lento **Slowmix** y micro de seguridad en la tapa

Secchio

COD. RTF. COS 069-03

- I** SECCHIO da litri 17, in acciaio inox AISI 304 L
- B** SECCHIO: 17-litre AISI 304 L stainless steel bucket
- D** SECCHIO: eimer aus AISI 304 L-Edelstahl mit 17 Litern Fassungsvermögen
- F** SECCHIO: seau en acier inox AISI 304 L de 17 litres
- E** SECCHIO: cubo de acero inox AISI 304 L, de 17 litros





Single Cabinet

COD. RTF. COS 070-01

- I** SINGLE CABINET: mobile in acciaio inox su ruote con piano di lavoro superiore e vano portaoggetti inferiore. Modello singolo
- SE** SINGLE CABINET: mobile stainless steel cabinet on wheels with upper working table and lower storage area. Single model
- D** SINGLE CABINET: Möbel aus Edelstahl mit Rädern, mit Arbeitsfläche im oberen und Stauraum im unteren Bereich. Modell in einfacher Ausführung
- F** SINGLE CABINET: meuble en acier inox sur roues avec plan de travail en haut, et espace porte-objets en bas. Modèle simple
- E** SINGLE CABINET: mueble en acero inox con ruedas, con encimera de trabajo y hueco inferior porta objetos. Modelo individual



Ballvalve

COD. RTF. COS 070-02

- I** BALLVALVE: valvola a sfera piena, ø 60 mm. Attacco din
- SE** BALLVALVE: full ball valve, ø 60 mm. Din attachment
- D** BALLVALVE: Kugelhahnventil mit ø 60 mm. . Din-Anschluss
- F** BALLVALVE: vanne à boule pleine, d'un ø 60 mm. Fixation din
- E** BALLVALVE: válvula de bola llena, ø 60 mm. Conexión din

Double Cabinet

COD. RTF. COS 070-03

- I** DOUBLE CABINET: mobile in acciaio inox su ruote con piano di lavoro superiore e vano portaoggetti inferiore. Modello doppio
- SE** DOUBLE CABINET: mobile stainless steel cabinet on wheels with upper working table and lower storage area. Double model
- D** DOUBLE CABINET: Möbel aus Edelstahl mit Rädern mit Arbeitsfläche im oberen und Stauraum im unteren Bereich. Modell in Doppelausführung
- F** DOUBLE CABINET: meuble en acier inox sur roues avec plan de travail en haut, et espace porte-objets en bas. Modèle double
- E** DOUBLE CABINET: mueble en acero inox con ruedas, con encimera de trabajo y hueco inferior porta objetos. Modelo doble





COD. RTF. COS 071-01

Mixtank

Anchormix

I Vista del fondo conico (45°) di MIXTANK, con elica ad ancora lenta Anchormix radente il fondo e pattini striscianti, in teflon

II View of bottom of tapered (45°) MIXTANK, with slow Anchormix screw that scrapes the bottom, complete with Teflon slides

D Ansicht des (45°) geneigten konischen Boden von MIXTANK, mit langsam drehender und den Boden berührender Schraube Anchormix und Schabern aus Teflon

F Vue du fond d'un MIXTANK conique à (45°), avec hélice à palette lente Anchormix rasant le fond et munie de patins en téflon

E Vista del fondo MIXTANK cónico a (45°), con aspa de ancla lenta Anchormix que rasa el fondo y con aspas deslizantes en teflón

Paletank

COD. RTF. COS 071-02

I PALETANK: serbatoio pallettizzabile da litri 1070, in acciaio inox AISI 304 L, inforcabile anche con transpallet

II PALETANK: pallettizzabile AISI 304 L 1070 litre tank, which can be lifted with a forklift even with transpallets

D PALETANK: stapelbarer Tank mit 1070 Litern Fassungsvermögen, aus AISI 304 L-Edelstahl, auch mit Gabelstapler mühelos unterfahrbar

F PALETANK: cuve pallettisable de 1.070 litres en acier inox AISI 304 L facilement enfourchable même avec des transpallettes

E PALETANK: depósito palletizable de 1.070 litros en AISI 304 L; también se puede montar en grúas horquilla incluso con transpallet





Isolpallet

COD. RTF. COS 072-01

- I** Numero cinque serbatoi pallettizzabili, impilabili ISOLPALLET da litri 1070 di vari modelli
- F** ISOLPALLET cinq cuves de 1070 litres pallettissables et empilables de différents modèles
- E** Five 1070 litre ISOLPALLET tanks in various models, stacked
- E** cinco depósitos paletizables ISOLPALLET de 1.070 litros en varios modelos apilados
- D** fünf stapelbare Tanks ISOLPALLET mit 1070 Litern Fassungsvermögen in unterschiedlich gestapelten Ausführungen



Cosmatank

Loft

COD. RTF. COS 072-02

I COSMATANK: serbatoio posizionato su telaio Loft, con finitura esterna satinata Scotch Brite da litri 1070; completo di termocondizionamento con intercapedine Termotig, isolamento Isowool

erhöhter Positionierung auf Gestell montiert, mit satiniertem Außenfinish Scotch Brite

E COSMATANK: 1070 litre tank, thermally conditioned with Termotig, insulated with Isowool insulation positioned on a frame to raise it, with external Scotch Brite satin finish

F COSMATANK: cuve de 1.070 litres, thermorégulée avec Termotig, isolation Isowool placée sur le châssis pour le surélever, finition externe satinée Scotch Brite

D COSMATANK: Tank mit 1070 Litern Fassungsvermögen, mit Termotig-Doppelwandung, isoliert mit Isowool, zwecks

E COSMATANK: Depósito de 1.070 litros, termocondicionado con Termotig, aislado con Isowool y colocado en la estructura para que se quede elevado, con acabado externo satinado Scotch Brite



Mixtank

COD. RTF. COS 073-01

Slowmix

I Vista interna di MIXTANK con miscelatore lento centrale verticale Slowmix

BE View of interior of MIXTANK with central Slowmix vertical stirring unit

D Innenansicht von MIXTANK mit zentral angebrachtem langsam laufendem Rührer Slowmix

F Vue interne d'un MIXTANK avec mélangeur central Slowmix

E Vista interior de MIXTANK con mezclador lento central vertical Slowmix

I COSMATANK: serbatoio da litri 10.000 in acciaio inox AISI 316 L, completo di pala di miscelazione, lenta, applicata sul fondo Elimix e pattini in teflon

BE COSMATANK: in stainless steel AISI 316 L, 10.000 litre tank with slow Elimix mixing blades on the bottom, with scraping Teflon slides

D COSMATANK: tank aus Edelstahl AISI 316 L, mit 10.000 Fassungsvermögen mit langsam laufender Schaufel Elimix auf dem Boden und Schabern aus Teflon

F COSMATANK: cuve, en acier inox AISI 316 L, de 10.000 litres muni d'une palette de mélange lente Elimix installée sur un fond chauffant accompagnée de patins en téflon

E COSMATANK: depósito de acero inoxidable AISI 316 L, de 10.000 litros con aspa mezcladora en el fondo Elimix, lenta, con palas deslizantes de teflón en el fondo térmico

Mixtank

Elimix

COD. RTF. COS 073-02



Cosmatank

COD. RTF: COS 074-01



I COSMATANK: serbatoio per lo stoccaggio di prodotti grassi completo di intercapedine elettrica mobile, stagna e isolata Electroband e quadro elettrico di controllo

BE COSMATANK: tank for storage of fatty products, complete with mobile electric waterproof and insulated jacket, Electroband and electric control panel

D COSMATANK: tank für die Lagerung von fetthaltigen Produkten mit beweglicher elektrisch betriebener wasserdichter und isolierter Doppelwandung Electroband und Elektroschalttafel

F COSMATANK: cuve pour le stockage de produits gras, dotée d'une ceinture électrique mobile, étanche et isolée avec Electroband, tableau de contrôle électrique

E COSMATANK: depósito para el almacenamiento de productos grasos; incluye camisa eléctrica móvil, hermética y aislada. Electroband y cuadro eléctrico de control

I ELECTROPOWER: quadro elettrico con teletermistato per il controllo della temperatura di Electroband

BE ELECTROPOWER: electric control panel with remote control thermostat for temperature control of the Electroband

D ELECTROPOWER: elektroschalttafel mit Temperaturfühler für die Kontrolle der Temperatur von Electroband

F ELECTROPOWER: Tableau électrique avec téléthermostat pour le contrôle de la température de Electroband

E ELECTROPOWER: Cuadro eléctrico con el teletermistato para controlar la temperatura de la Electroband

COD. RTF: COS 074-02

Electropower



COD. RTF. COS 075-01

Electroband

- I** ELECTROBAND pronta per essere applicata al serbatoio
- GB** ELECTROBAND ready for application to the tank
- D** ELECTROBAND einsatzbereit für die Montage am Tank
- F** ELECTROBAND prêt à être fixé sur la cuve
- E** ELECTROBAND lista para ser aplicada en el depósito



I PALETANK: serbatoio pallettizzabile da litri 1070 con Electroband montata; mantiene la temperatura interna da 20° a 60°C

GB PALETANK: 1070 litre palletizable tank with Electroband mounted, to keep the temperature of the product conserved between 20 and 60° C

D PALETANK: stapelbarer Tank mit 1070 Litern Fassungsvermögen mit montiertem Electroband für die Konstanthaltung der Temperatur des Produkts im Tankinneren von 20 bis 60°C

F PALETANK: cuve pallettisable de 1.070 litres avec Electroband installé pour maintenir le produit à une température

de 20 à 60°C

E PALETANK: paletizable de 1.070 litros con Electroband montada para mantener la temperatura del producto de 20 a 60°C en su interior

COD. RTF. COS 075-02

Electroband

Paletank



Electropower

COD. RTF. COS 075-03

- I** ELECTROPOWER: quadro elettrico con supporto
- GB** ELECTROPOWER: electric control panel with support
- D** ELECTROPOWER: elektroschalttafel mit Sockel
- F** ELECTROPOWER: tableau électrique avec support
- E** ELECTROPOWER: cuadro eléctrico con soporte

Palespecial

COD. RTF. COS 076-01



I PALESPECIAL: serbatoio per lo stoccaggio di prodotti densi, con fondo molto conico, **pallettizzabile e sovrapponibile** (con transpallet o muletto), con interni lucidati a specchio, da litri 1100 in acciaio inox AISI 316 L

GB PALESPECIAL: storage tank for very dense products, with a steeply tapered bottom and mirror polished interior, **palletizable and stackable** (with transpallet or fork lift) 1100 litre AISI 316 L

D PALESPECIAL: Lagertank für dickflüssige Produkte mit 1100 Litern Fassungsvermögen aus AISI 316 L-Edelstahl, mit stark konischem Tankboden, **stapelbar und mit Gabelstapler** unterfahrbar (mit hochglanzpolierten Innenwänden)

F PALESPECIAL: cuve de stockage pour produits très denses de 1.100 litres en acier inox AISI 316 L, à fond très conique, **palletisable et superposable** (par transpalette ou chariot élévateur), finition interne polimiroir

E PALESPECIAL: depósito de almacenamiento para productos muy densos de 1.100 litros en AISI 316 L, con fondo muy cónico, **paletizable y superponible** (con transpallet o carretilla elevadora); interior pulido espejo

Palespecial

COD. RTF. COS 076-02

I PALESPECIAL sicuro e semplice sia da movimentare che da impilare

GB PALESPECIAL is easy to move, safe and simple to stack

D PALESPECIAL kann leicht und sicher verschoben werden und ist mühelos stapelbar

F PALESPECIAL est une référence sûre, facile à déplacer et à empiler

E PALESPECIAL fácil de mover, seguro y muy sencillo de apilar





COD. RIF. COS 077-01

Linearstair

Cosmatank

Cosmapipe

Centerpump

I **COSMATANK:** serbatoio per lo stoccaggio momentaneo di prodotti molto densi, a fondo conico, da litri 10.000 in acciaio inox AISI 316 L; completo di termocondizionamento con intercapedine **Termotig**, isolamento **Isofix**, pompa centrifuga di mandata **Centerpump**, tubi per il trasferimento **Cosmapipe** e scala di accesso **Linearstair**

BE **COSMATANK:** 10,000-litre temporary storage tank in AISI 316 L stainless steel, with completely tapered bottom for very dense products, thermally conditioned with **Termotig** jacket and **Isofix** insulation

D **COSMATANK:** Tank für die vorübergehende Lagerung, mit 10.000 Litern

Fassungsvermögen, aus AISI 316 L-Edelstahl, mit komplett konischem Boden für sehr dickflüssige Produkte und **Termotig**-Doppelwandung und **Isofix**-Isolierung

F **COSMATANK:** Cuve de stockage temporaire de 10.000 litres en acier inox AISI 316 L, cuve conique de stockage, pour produits très denses, thermorégulée par revêtement **Termotig** et isolation **Isofix**

E **COSMATANK:** Tanque de almacenamiento temporal de 10.000 litros de acero inox AISI 316 L, con fondo cónico para productos muy densos, completamente termocondicionado con camisa **Termotig** y aislamiento **Isofix**

COD. RTF. COS 078-01

Pressuretank

Sidemix

I PRESSURETANK: serbatoio a pressione collaudato PED (da 3/6/9 bar), completo di termocondizionamento con intercapedine **Termotig** (su tutto il fasciame), predisposizione per l'isolamento, agitatore laterale **Sidemix**, impianto di lavaggio fisso **Cleanfix** con **Sprayball**, porta ellittica, controporta (isolata) con scarico condensa, gruppo di sicurezza, livello chiuso, termometro, portasonda, due valvole di scarico

EN PRESSURETANK: PED tested (3/6/9 bar) tank equipped with **Termotig** jacket (around the entire shell), designed to be completely insulated, elliptical door, insulated double door with condensate drain, safety unit, closed level gauge, thermometer, probe carrier, two drain valves, **Sidemix** side stirrer, porous core for injecting CO2, fixed **Sprayball** washing plant

D PRESSURETANK: tank (3/6/9 bar) PED-druckgeprüft, mit **Termotig**-Doppelwandung an der gesamten, für die Isolierung vorgerüsteten Tankummantelung, ausgestattet mit ellipsenförmiger Luke, isolierter Gegenluke mit Kondenswasserablauf, Sicherungsvorrichtung, geschlossener Flüssigkeitsstandanzeige, Thermometer, Fühlerhalter, zwei Auslassventilen, seitlich angebrachtem Rührer **Sidemix**, **Cleanfix** und mit fester Reinigungsanlage **Cleanfix** mit **Sprayball**

F PRESSURETANK: cuve à pression avec **contrôle final** PED (3/6/9 bars), munie d'une chemise **Termotig** sur toute la virole, prévue pour être isolée, dotée également d'une porte elliptique, contre-porte isolée avec évacuation du condensat, groupe de sécurité, dispositif de niveau fermé, thermomètre, porte-sonde, deux vannes de vidange, agitateur latéral **Sidemix**, installation de lavage fixe **Cleanfix** avec **Sprayball**

E PRESSURETANK: depósito de presión, **control** PED (3/6/9 bar); incluye camisa **Termotig** en todo el cuerpo cilíndrico, predispuesto para ser aislado, con puerta elíptica, contrapuerta aislada con descarga del agua de vapor, grupo de seguridad, nivel cerrado, termómetro, portasonda, dos válvulas de descarga, agitador lateral **Sidemix**, con sistema de lavado fijo **Cleanfix** con **Sprayball**



Anchormix

COD. RTF. COS 078-02

I ANCHORMIX: agitatore verticale lento radente il fondo e la parete con elica a forma di "Ancora", per prodotti viscosi

EN ANCHORMIX: very slow vertical stirring unit with bottom and wall scrapers with "anchor" type screw, for viscose products

D ANCHORMIX: Langsam laufender, den Boden berührender Rührer und Wand mit Ankerschaufel für Produkte mit hoher Viskosität

F ANCHORMIX: Agitateur vertical très lent, rasant le fond et la paroi avec une hélice de type "à palette en U" pour produits visqueux

E ANCHORMIX: Agitador vertical muy lento que rasa el fondo y la pared con hélice tipo "Ancla" para productos viscosos



Paletank

COD. RTF: COS 079-01

Polifascia

I PALETANK: serbatoio pallettizzabile, a fondo conico, da litri 610 in acciaio inox AISI 304 L, con intercapedine mobile Polifascia per riscaldare con acqua tiepida o raffreddare con acqua gelida

BE PALETANK: 610 litre in stainless steel AISI 304 L palletizable tank with tapered bottom and mobile jacket; Polifascia for heating with luke warm water or cooling with cold water

D PALETANK: Stapelbarer Tank aus AISI 304 L-Edelstahl mit 610 Litern Fassungsvermögen, mit konischem Boden und beweglicher Doppelwandung Polifascia für die Erwärmung mit warmem Wasser oder die Abkühlung mit kaltem Wasser

F PALETANK: Cuve palletisable en acier inox AISI 304 L de 610 litres, à fond conique avec chemise mobile Polifascia pour le réchauffement à l'eau tiède ou le refroidissement à l'eau glacée

E PALETANK: Depósito palletizable de acero inox AISI 304 L de 610 litros, con fondo cónico y camisa móvil Polifascia para calentar con agua tibia o enfriar con agua helada

I Esempio di trasporto di serbatoi pallettizzabili

BE Example of movement of palletizable tanks

D Beispiel eines Transports von stapelbaren Tanks

F Exemple de transport de cuves palletisables

E Ejemplo de transporte de paletizables

COD. RTF: COS 079-02

Paletank



Spytube

COD. RTF: COS 079-03

I SPYTUBE: specola inox visiva di passaggio din-din

BE SPYTUBE: Din-din stainless steel visual inspection door

D SPYTUBE: sichtglas aus Edelstahl für Din-din Durchfluss

F SPYTUBE: tube de passage din din en acier inox

E SPYTUBE: visor de acero inox de paso din-din





Paletank

Loft

COD. RTF: COS 080-01

- I** PALETANK: serbatoio pallettizzabile da litri 1070 in acciaio inox AISI 304 L, posizionato su telaio rialzato Loft
- B** PALETANK: palletizable 1070 litre tanks in AISI 304 L stainless steel, set on raised frame
- D** PALETANK: stapelbarer Tank mit 1070 Litern Fassungsvermögen aus AISI 304 L-Edelstahl, auf erhöhtem Gestell positioniert Loft
- F** PALETANK: cuve pallettisable de 1.070 litres en acier inox AISI 304 L, fixée sur un châssis surélevé Loft
- E** PALETANK: depósito palletizable de 1.070 litros en AISI 304 L, colocado en la estructura elevada Loft

COD. RTF: COS 080-02

Paletank

- I** PALETANK: serbatoio pallettizzabile da litri 1070 in acciaio inox AISI 304 L, posizionato all'interno di un furgone
- B** PALETANK: palletizable 1070 litre AISI 304 L stainless steel tank, positioned inside a van
- D** PALETANK: stapelbarer Tank mit 1070 Litern Fassungsvermögen aus AISI 304 L-Edelstahl, im Innern eines LKWs
- F** PALETANK: cuve pallettisable de 1.070 litres en acier inox AISI 304 L placée à l'intérieur d'un fourgon
- E** PALETANK: depósito palletizable de 1.070 litros en AISI 304 L colocado dentro de un furgón



COD. RTF. COS 081-01

Cosmatank

Dissolmix

I DISSOLMIX: dissolutore di polveri nei liquidi (da 3 hp) - applicato a Cosmatank - serbatoio di stoccaggio da litri 5000 in acciaio inox AISI 316 L

BE DISSOLMIX: 3 hp for dissolving of powders in liquids, oils and salt, with 5000 litre storage tank, in AISI 316 L stainless steel

D DISSOLMIX: mit 3 PS für das Auflösen des Pulvers in der Flüssigkeit, Lagertank mit 5000 Litern Fassungsvermögen, aus AISI 316L-Edelstahl

F DISSOLMIX: de 3 cv pour la dissolution de poudres dans le liquide, huile et sel, avec cuve de stockage de 5.000 litres, en acier inox AISI 316L

E DISSOLMIX: de 3 HP para la disolución de polvo en el líquido, aceite y sal, con tanque de almacenamiento de 5.000 litros, de acero inox AISI 316 L



COD. RTF. COS 081-02

Mobilcip

I MOBILCIP: centrale di lavaggio mobile su ruote (da 300 a 1500 lt), completa di pompa centrifuga di mandata in acciaio inox AISI 316 L, con tenuta speciale per gli acidi di lavaggio, valvola tarata per il ricircolo (bypass), valvola di aspirazione, valvola di mandata

BE MOBILCIP: 300 to 1,500 litre wheel mounted mobile washing plant equipped with AISI 316L stainless steel centrifugal delivery pump with special detergent seal, calibrated recirculation bypass valve, suction valve, delivery valve

D MOBILCIP: reinigungszentrale auf Rädern mit 300 bis 1500 Litern Fassungsvermögen, mit Zentrifugalvorlaufpumpe aus AISI 316L-

Edelstahl, mit Spezialdichtung, By-pass-Umwälzventil, Ansaugventil und Vorlaufventil

F MOBILCIP: centrale de lavage mobile sur roues de 300 à 1.500 litres, dotée d'une pompe centrifuge de refoulement en acier inox AISI 316L, avec joint d'étanchéité spécial pour acides de lavage, soupape de recirculation bypass calibrée, soupape d'aspiration et soupape de refoulement

E MOBILCIP: central de lavado móvil sobre ruedas, de 300 a 1.500 litros, con bomba centrifuga de entrega inox AISI 316 L, con cierre especial para ácidos de lavado, válvula calibrada de recirculación bypass, válvula de aspiración y válvula de entrega



Steriltank

COD. RTF. COS 082-01

■ **STERILTANK:** serbatoio in acciaio inox AISI 316 L, con interno lucidato a specchio, saldature rasate e lucidate ed esterno satinato grana 180 da litri 6000; completo di agitatore laterale, verticale, lento, **Slowmix**, valvola di sfiato aria **Securevalve**, chiusino (ø 400 mm.), livello chiuso, impianto di lavaggio **Sprayball**, termometro, portella sterilizzabile e scarico totale

☒ **STERILTANK:** in stainless steel AISI 316 L, 6000 litre tank with mirror polished interior, polished and shaved welds and 180 grain satin-finished exterior; equipped with **Slowmix** slow vertical side stirring unit, air bleed valve **Securevalve**, (ø 400 mm.) manhole cover, closed level gauge, **Sprayball** washing plant, thermometer, sterilizable hatch and total drainage

▣ **STERILTANK:** tank aus Edelstahl AISI 316 L, mit 6000 Litern Fassungsvermögen, hochglanzpolierter Innenseite, flachen polierten Schweißnähten, und mit Körnung 180 satiniertes Außenseite; ausgestattet mit seitlich angebrachtem langsam laufendem Rührer **Slowmix**, Entlüftungsventil **Securevalve**, Inspektionsöffnung (ø 400 mm.), geschlossenem Flüssigkeitsstandanzeiger, **Sprayball**-Reinigungsanlage, Thermometer, sterilisierbarer Luke und Komplettauslauf

☒ **STERILTANK:** cuve, en acier inox AISI 316 L, de 6000 litres avec intérieur poli-miroir, soudures arasées et polies, extérieur satiné grain 180 ; doté d'un agitateur latéral lent **Slowmix**, purge d'air **Securevalve**, cheminée (ø 400 mm.), dispositif de niveau fermé, installation de lavage **Sprayball**, thermomètre, porte stérilisable et vidange totale

☒ **STERILTANK:** depósito, de acero inoxidable AISI 316 L, de 6.000 litros con interior pulido espejo, soldaduras alisadas y pulidas, exterior satinado granulosidad 180; equipado con un agitador central vertical lento **Slowmix**, purga de aire **Securevalve**, tapa (ø 400 mm.), nivel cerrado, sistema de lavado **Sprayball**, termómetro, portezuela esterilizable y descarga total

Paletank

COD.
RTF. COS 083-01

- I** PALETANK: è il serbatoio pallettizzabile ideale per la movimentazione
- B** PALETANK: is palletizable tank, ideal for movement
- D** PALETANK: ist ein stapelbarer Tank, ideal beim Verschieben,
- F** PALETANK: est la cuve pallettisable idéale pour la manipulation
- E** PALETANK: es el paletizable ideal para ser movido



Paletank

COD.
RTF. COS 083-02

- I** Le forche del muletto si inseriscono nella base pallettizzabile in modo fisso e sicuro
- B** The forks of the forklift are inserted in the palletizable base in a fixed and safe manner
- D** Die Gabeln des Gabelstaplers können sicher und einwandfrei in den stapelbaren Sockel eingeführt werden
- F** Les fourches du chariot élévateur sont insérées dans la base pallettisable de manière fixe et en toute sécurité
- E** Las horquillas de la carretilla elevadora se introducen en la base paletizable de manera fija y segura

Paletank

COD. RTF: COS 084-01

I PALETANK: serbatoio, in acciaio inox AISI 316 L, **pallettizzabile** a fondo conico da litri 500, con valvola di scarico totale di ampie dimensioni **Wingvalve**

GB PALETANK: in stainless steel AISI 316 L, 500 litre **palletizable** tank with tapered bottom and large **Wingvalve** total drainage valve

D PALETANK: tank aus Edelstahl AISI 316 L, **stapelbarer** Tank mit 500 Litern Fassungsvermögen, mit konischem Boden und großem

Wingvalve-Auslassventil

F PALETANK: cuve, en acier inox AISI 316 L, **pallettisable** de 500 litres à fond conique, avec vanne **Wingvalve** de vidange totale de grande dimension

E PALETANK: depósito, de acero inoxidable AISI 316 L, **paletizzabile** de 500 litros con fondo cónico, válvula **Wingvalve** de descarga total de grandes dimensiones

COD. RTF: COS 084-02

Centerpump

I CENTERPUMP: pompa sterilizzabile "Maxa" base-giunto in acciaio inox AISI 316 L, per grandi portate

GB CENTERPUMP: "Maxa" sterilizable pump, base coupling made of AISI 316 L stainless steel for large flow rates

D CENTERPUMP: hygienepumpe "Maxa", Sockelverbindung aus AISI 316 L-Edelstahl, für hohe Durchflussmengen

F CENTERPUMP: pompe stérilisable "Maxa" embase-joint en acier inox AISI 316 L, pour débits élevés

E CENTERPUMP: bomba esterilizable "Maxa" de bancada-junta en AISI 316 L, para caudales elevados



COD. RTF: COS 084-03

Gascontrol

I GASCONTROL: gruppo di sicurezza tutto in acciaio inox per l'iniezione di azoto in serbatoi di tutte le capacità. La valvola è tarata a + 40 mb di pressione e - 20 mb di depressione

GB GASCONTROL: safety group, entirely made of stainless steel by nitrogen injection in tanks of all capacities. The valve is calibrated to + 40 mb of pressure and - 20 mb of depression

D GASCONTROL: Sicherungsvorrichtung aus Edelstahl für die Einspritzung von Stickstoff in Tanks jedweden Fassungsvermögen. Das Ventil ist auf + 40 mb Druck und - 20 mb Unterdruck tariert

F GASCONTROL: Groupe de sécurité entièrement en acier inox pour l'injection d'azote dans des cuves de toute contenance. La vanne est calibrée à + 40 mb de pression et - 20 mb de dépression

E GASCONTROL: Grupo de seguridad, totalmente en acero inox, para inyectar nitrógeno en depósitos de todas las capacidades. La válvula está calibrada a +40mb de presión y -20 mb de depresión





Palespecial

COD. RTF. COS 085-01

I PALESPECIAL: serbatoio pallettizzabile, con interno lucidato a specchio con fondo molto conico a 45°, da litri 750 in acciaio inox AISI 316 L

GB PALESPECIAL: 750-litre AISI 316 L stainless steel palletizable tank with mirror polished interior and 45° tapered bottom

D PALESPECIAL: stapelbarer Tank mit 750 Litern Fassungsvermögen aus AISI 316 L-Edelstahl, mit hochglanzpolierten Innenwänden und stark konischem 45° geneigtem Boden

F PALESPECIAL: cuve pallettisable de 750 litres en acier inox AISI 316 L, finition interne polimiroir, fond très conique à 45°

E PALESPECIAL: depósito paletizable de 750 litros AISI 316 L, interior pulido espejo con fondo muy cónico a 45°



Triclamp

COD. RTF. COS 085-02

Wingvalve

I WINGVALVE: valvola a farfalla, attacco din

GB WINGVALVE: butterfly valve, din attachment

D WINGVALVE: Schmetterlingsventil mit Din-Anschluss

F WINGVALVE: vanne papillon, fixation din

E WINGVALVE: válvula de mariposa, conexión din

COD. RTF. COS 085-03

Bandcheck

I BANDCHECK: Chiusino (ø 400 mm.) a chiusura ermetica a fascetta inox con sgancio rapido regolabile e valvola di sfiato aria in acciaio inox; ideale per serbatoi pallettizzabili

GB BANDCHECK: cover (ø 400 mm.) for palletizable tank; hermetic closure with stainless steel band, adjustable rapid release and stainless steel air bleed off valve

D BANDCHECK: Verschluss von stapelbarem Tank (ø 400 mm.) und hermetischem Verschluss und regulierbarem Schnellöffnungsmechanismus, mit Entlüftungsventil aus Edelstahl

F BANDCHECK: Cheminée de cuve pallettisable, (ø 400 mm.), avec fermeture hermétique à collier inox avec décrochage rapide réglable et soupape de purge d'air en acier inox

E BANDCHECK: Tapa de paletizable, (ø 400 mm.), cierre hermético inox con abrazaderas, desenganche rápido regulable y válvula de purga del aire en acero inox



Palemixer

COD. RTF. COS 086-01

I PALEMIXER: Mixtank su base palletizzabile, da litri 750, in acciaio inox AISI 304 L, completo di agitatore centrale fisso Speedmix, interruttore marcia/arresto, coperchio apribile per 1/3 e contalitri applicato sullo scarico totale

GB PALEMIXER: Mixtank on a forklift, 750 liter, stainless steel AISI 304 L, complete with a stirrer fixed center Speedmix, start / stop switch, opening lid for 1/3, and applied to the total discharge

D PALEMIXER: Mischer Mixtank mit 750 Litern Fassungsvermögen aus AISI 304 L-Edelstahl, ausgestattet mit stapelbarem Sockel, festem zentral angebrachtem Rührer Speedmix, Ein/Aus-Betriebsschalter, bis zu 1/3 zu öffnendem Deckel und Literzähler in Bezug auf vollständigen Abfluss

F PALEMIXER: Mélangeur Mixtank de 750 litres en acier inox AISI 304 L, doté de base palletisable, agitateur central fixe Speedmix, interrupteur de marche/arrêt, couvercle ouvrable de 1/3 et de compte-litres pour la vidange totale

E PALEMIXER: Mezclador Mixtank de 750 litros AISI 304 L, con base palletizable, agitador central fijo Speedmix, interruptor marcha/parada, tapa que se abre 1/3 y cuentalitros en la descarga total



COD. RTF. COS 086-02

Export

I EXPORT: serbatoio da litri 120 con coperchio parapolvere e valvola inox di scarico totale (ø 20 mm.)

GB EXPORT: 120-litre "Export" tank with dust cover and (ø 20 mm.) stainless steel total drainage valve

D EXPORT: Tank mit 120 Litern Fassungsvermögen, mit Staubschutzdeckel und Ventil aus Edelstahl (ø 20 mm.) für den vollständigen Abfluss

F EXPORT: de 120 litres avec couvercle anti-poussière et vanne inox de vidange totale (ø 20 mm.)

E EXPORT: de 120 litros con tapa parapolvos y válvula inox, (ø 20 mm.) de descarga total



COD. RTF. COS 087-01

Mixtank

Slowmix

Breakwater

I MIXTANK: serbatoio, in acciaio inox AISI 304 L, da litri 10.000 con agitatore centrale lento **Slowmix** e tre frangiflutti laterali **Breakwater** posizionati a 120°

GB MIXTANK: in stainless steel AISI 304 L, 10.000-litre tank, complete with central **Slowmix** central stirring unit and 3 lateral water breakers placed at 120° **Breakwater**

D MIXTANK aus Edelstahl AISI 304 L, mit 10.000 Litern Fassungsvermögen, mit zentral angebrachtem langsam laufendem Rührer **Slowmix** und 3 seitlich im Neigungswinkel von 120° angebrachten Strömungsbrechern **Breakwater**

F MIXTANK cuve, en acier inox AISI 304 L, de 10.000 litres, doté d'un agitateur central **Slowmix** et de 3 brise-lames latéraux installés à 120° **Breakwater**

E MIXTANK depósito, de acero inoxidable AISI 304 L, de 10.000 litros con agitador central lento **Slowmix** y 3 amortiguadores laterales colocados a 120° **Breakwater**

Raccordo

COD. RTF. COS 087-02

I RACCORDO inox din con portagomma

GB RACCORDO: Stainless steel din connection with rubber holder

D RACCORDO: Din-Anschluss aus Edelstahl mit Schlauchanschluss

F RACCORDO: inox din avec porte-tube

E RACCORDO: Empalme inox din flexible



COD. RTF. COS 087-03

Levelglass

I LEVELGLASS: Indicatore di livello chiuso o aperto in tubo visivo in Plexiglass o Pirex

GB LEVELGLASS: Closed or open level gauges in Plexiglas or Pirex visible alimentary tube

D LEVELGLASS: Geschlossener oder offener Flüssigkeitsstandanzeiger in durchsichtigem Plexiglas oder Pirex-Rohr

F LEVELGLASS: Indicateur de niveau fermé ou ouvert en tube de Plexiglas ou Pirex

E LEVELGLASS: Indicador de nivel cerrado o abierto de tubo visor en Plexiglás o Pirex





Palespecial

COD. RIF. COS 088-01

I PALESPECIAL: serbatoio **pallettizzabile** con fondo conico e scarico totale centrale, con interno lucidato a specchio, da litri 1000, in acciaio inox AISI 316 L, con pompa a lobi **Lobopump** per il carico e il ricircolo del prodotto tramite bypass

B PALESPECIAL: 1000 litre AISI 316 L stainless steel **palletizable** tank, with steeply tapered bottom and central total drainage and mirror polished interior, complete with **Lobopump** positive displacement pump for loading and circulation of the product with bypass

D PALESPECIAL: **stapelbarer** Tank mit 1000 Litern Fassungsvermögen, aus AISI 316 L-Edelstahl, mit stark konischem Boden und zentralem Komplettauslauf, hochglanzpolierten Innenwänden, mit

Rotationskolbenpumpe **Lobopump** für den Zu- und Rückfluss des Produkts über einen Bypass

F PALESPECIAL: cuve **palletisable** de 1.000 litres en acier inox AISI 316 L, à fond très conique avec vidange totale centrale, finition interne polimiroir, dotée de pompe à lobes **Lobopump** pour le chargement et la recirculation du produit par by-pass

E PALESPECIAL: depósito **paletizable** de 1.000 litros AISI 316 L, con fondo muy cónico, con descarga total central, interior pulido espejo, con bomba lobular **Lobopump** para la carga y la recirculación del producto a través de bypass

COD. RIF. COS 088-02

Aspirpump

I ASPIRPUMP: Pompa sterilizzabile "Sipla" autoadescente, in acciaio inox AISI 316 L per liquidi con alto contenuto d'aria, qui in versione senza carter

B ASPIRPUMP: "Sipla" self-priming sterilizable pump made of AISI 316 L stainless steel for fluids with large air contents, shown here in a version without casing

D ASPIRPUMP: Selbstansaugende Hygienepumpe "Sipla" aus AISI 316 L-Edelstahl für Flüssigkeiten mit hohem Luftgehalt, hier in der Ausführung ohne Gehäuse

F ASPIRPUMP: Pompe stérilisable "Sipla" auto-amorçante, en acier inox AISI 316 L pour les liquides à contenu d'air élevé, ici en version sans carter

E ASPIRPUMP: Bomba esterilizable "Sipla" autoaspirante, en AISI 316 L, para líquidos con alto contenido de aire; aquí en versión sin carter



Isolpallet

COD. RIF. COS 088-03

I ISOLPALLET: serbatoio speciale **pallettizzabile e sovrapponibile**, da litri 1000, in acciaio inox AISI 304 L, termoisolato con intercapedine **Termotig** e isolato con **Isowool**

B ISOLPALLET: special 1000 litre AISI 304 L stainless steel **palletizable and stackable** tank, thermally conditioned with **Termotig** and insulated with **Isowool**

D ISOLPALLET: **stapelbarer und übereinander** Spezialtank mit 1000 Litern Fassungsvermögen, aus AISI 304 L-Edelstahl, zusammenfügbar, mit Termotig-Doppelwandung und mit Isowool isoliert

F ISOLPALLET: cuve spéciale **palletisable, superposable** de 1.000 litres en acier inox AISI 304 L, thermorégulée avec **Termotig** et isolée avec **Isowool**

E ISOLPALLET: depósito especial **paletizable, superponible** de 1.000 litros en AISI 304 L, termoaislado con **Termotig** y aislado con **Isowool**





COD. RTF. COS 089-01

Lobopump

I LOBOPUMP: Pompa a lobi carrellata completa di motovariatore per il pompaggio di prodotti densi molto delicati

GB LOBOPUMP: positive displacement pump on trolley, complete with motorised variator for the pumping of dense and extremely delicate products

D LOBOPUMP: Rotationskolbenpumpe mit Fahrgestell und Regelmotor für das Pumpen von dickflüssigen sehr empfindlichen Produkten

F LOBOPUMP: Pompe à lobes sur roues, dotée de motovariateur pour le pompage de produits denses très délicats

E LOBOPUMP: Bomba lobular con carro y motovariador para el bombeo de productos densos muy delicados

COD. RTF. COS 089-03

Trolley

I Carrellino TROLLEY in acciaio inox porta accessori indispensabile per chi lavora in un ambiente che richiede continua attenzione alla pulizia e comodità di lavoro

GB Stainless steel accessory TROLLEY indispensable for people who work in an environment that requires continuous attention to cleanliness and comfortable working conditions

D Gerätewagen TROLLEY aus Edelstahl unentbehrlich für Arbeiten die höchste Hygiene und praktische Handhabung erfordern

F Petit chariot TROLLEY en acier inox, porte-accessoires indispensable pour les personnes qui travaillent dans un milieu requérant une propreté constante et une grande commodité de travail

E Carro TROLLEY en acero inox porta accesorios indispensable para quien trabaja en un ambiente que requiere una continua atención a la limpieza y comodidad en el trabajo



Keydin

COD. RTF. COS 089-02

I KEYDIN: chiavi inox a settore per valvole din

GB KEYDIN: stainless steel wrench for din valves

D KEYDIN: schlüssel aus Edelstahl für Din-Ventil

F KEYDIN: clés inox à ergot pour soupapes din

E KEYDIN: llaves fija de gancho inox para válvulas din





Cosmatank

Mixtank

Loft

COD. RTF. COS 090-01

I **COSMATANK**: serbatoio di stoccaggio MIXTANK posizionato su sopralco **Loft**, da litri 2000 in acciaio inox AISI 316 L; completo di termocondizionamento con intercapedine **Termotig**, isolamento **Isofix**, celle di carico **Weight System** (ideale per la preparazione e la miscelazione di prodotti densi da trattare)

BE **COSMATANK**: AISI 316 L 2000 litres storage tank with **Termotig** jacket and **Isofix** insulation, placed on **Loft**-type intermediate frame and equipped with **Weight System** loading cells (ideal for the preparation and mixing of dense products to be treated)

D **COSMATANK**: Lagertank mit 2000 Litern Fassungsvermögen aus AISI 316 L-Edelstahl, mit **Termotig**-Doppelwandung und **Isofix**-Isolierung, auf **Loft**-Hängeböden angebracht und mit **Weight System**-Wägezellen ausgerüstet (für die Zubereitung und das Mischen von zähflüssigen Produkten)

F **COSMATANK**: Cuve de stockage de 2000 litres en acier inox AISI 316 L, avec chemise **Termotig** et isolation **Isofix**, installées sur un soubassement **Loft** et munies de chambres de chargement **Weight System** (pour la préparation et le mélange de produits denses à traiter)

E **COSMATANK**: Tanque de almacenamiento de 2000 litros., en AISI 316 L, con camisa **Termotig** y aislamiento **Isofix**, colocados sobre un armazon de soporte **Loft** y dotado de cámaras de carga **Weight System**, (para la preparación y mezcla de productos densos)



Doublevalve

COD. RTF. COS 090-02

I **DOUBLEVALVE**: valvola di sfiato aria a doppio effetto in acciaio inox, attacco 50 din

BE **DOUBLEVALVE**: double action stainless steel air bleed off valve, attachment 50 din

D **DOUBLEVALVE**: doppel-Entlüftungsventil aus Edelstahl mit 50 din-Anschluss

F **DOUBLEVALVE**: soupape de purge d'air double effet en acier inox, fixation 50 din

E **DOUBLEVALVE**: válvula de descarga de doble efecto en acero inox, conexión 50 din



Palespecial

COD. RIF. COS 091-01

- I** PALESPECIAL: vista del fondo molto conico di un serbatoio pallettizzabile, termocondizionato con intercapedine Termostar e scarico totale centrale
- GB** PALESPECIAL: palletizable tank, thermally conditioned with Termostar, with total central drainage and steeply tapered bottom
- D** PALESPECIAL: stark konischer Boden des stapelbaren tanks mit Termostar-Doppelwandung und zentralem Komplettauslauf
- F** PALESPECIAL: fond très conique de cuve pallettisable thermorégulée avec Termostar, vidange totale centrale
- E** PALESPECIAL: fondo muy cónico de depósito paletizable termocondicionado con Termostar y con descarga total central

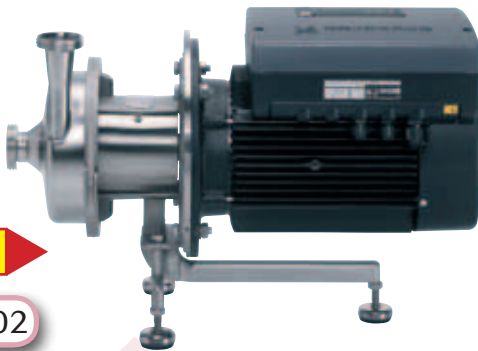

Centerpump

COD. RIF. COS 091-02

- I** CENTERPUMP: pompa sterilizzabile "F&B Hygia" in AISI 316 L con motore a velocità variabile
- GB** CENTERPUMP: "F&B Hygia" sterilizable pump made of AISI 316 L steel with variable speed motor
- D** CENTERPUMP: hygienepumpe "F&B Hygia" aus AISI 316 L-Edelstahl mit Motor mit Drehzahlregulierung
- F** CENTERPUMP: pompe stérilisable "F&B Hygia" en acier inox AISI 316 L avec moteur à vitesse variable
- E** CENTERPUMP: bomba esterilizable "F&B Hygia" en AISI 316 L con motor de velocidad variable

COD. RIF. COS 091-03

Cosmatank

- I** COSMATANK: serbatoio di stoccaggio con finitura esterna satinata fine Scotch Brite, da litri 7.500, in acciaio inox AISI 316 L, completo di tutti gli accessori
- GB** COSMATANK: 7,500-litre AISI 316 L storage tank, complete with all accessories and external Scotch Brite satin finish
- D** COSMATANK: Lagertank mit 7.500 Litern Fassungsvermögen aus AISI 316 L-Edelstahl, mit allem Zubehör und fein satiniertem Außenfinish Scotch Brite
- F** COSMATANK: Cuve de stockage de 7.500 litres en acier inox AISI 316 L, dotée de tous les accessoires, finition externe finement satinée Scotch Brite
- E** COSMATANK: Depósito de almacenamiento de 7.500 litros en AISI 316 L, con todos los accesorios y acabado exterior satinado fino Scotch Brite





Mixtank

COD. RTF. COS 092-01

I MIXTANK: serbatoio da litri 800, in acciaio inox AISI 316 L; completo di riscaldamento con intercapedine **Termotig** (sia sul fondo che sul cilindro), isolamento **Isowool**, agitatore centrale lento **Anchormix**, **quadro elettrico**, micro di sicurezza e sonda per il controllo della temperatura interna

GB MIXTANK: in stainless steel AISI 316 L, 800 litre, complete with jacket on bottom and on **Termotig** heating cylinder, insulated with **Isowool**, complete with central slow **Anchormix** stirring unit, **electric control panel**, micro safety switches and probe to check internal temperature

D MIXTANK: tank aus Edelstahl AISI 316 L, mit 800 Litern Fassungsvermögen, mit **Termotig**-Doppelwandung und Heizsystem am Tankboden und am Zylinder, mit **Isowool** isoliert, zentral angebrachter langsam laufender Rührer **Anchormix**, **Elektroschalttafel**, Sicherheitsmikro und Temperatursensoren für die Kontrolle der Innentemperatur

F MIXTANK: cuve, en acier AISI 316 L, de 800 litres muni d'un revêtement chauffant **Termotig** dans le fond et sur le cylindre, isolé avec **Isowool**, doté d'un agitateur central lent **Anchormix**, d'un **tableau électrique**, d'un microinterrupteur de sécurité et d'une sonde pour le contrôle de la température interne

E MIXTANK: depósito, de acero inoxidable AISI 316 L, de 800 litros con camisa en el fondo y en el cilindro de calefacción **Termotig**, aislado con **Isowool**, con agitador central lento **Anchormix**, **cuadro eléctrico**, micro de seguridad y sonda para el control de la temperatura interior



COD. RTF. COS 092-02

Centerpump

I CENTERPUMP: pompa sterilizzabile "Euro-Hygia" in versione "Adapta", con motore a velocità variabile

GB CENTERPUMP: "Euro-Hygia" sterilizable pump in "Adapta" version with variable speed motor

D CENTERPUMP: hygienepumpe "Euro-Hygia" in der Ausführung "Adapta", mit Motor mit Drehzahlregulierung

F CENTERPUMP: pompe stérilisable "Euro-Hygia" en version "Adapta", avec moteur à vitesse variable

E CENTERPUMP: bomba esterilizable "Euro-Hygia" en versión "Adapta", con motor de velocidad variable

COD. RTF. COS 092-03

Speedytank

I SPEEDYTANK: serbatoio da trasporto da litri 1000 in acciaio inox AISI 304 L, completo di sella inox, chiusura superiore (ø 400 mm.), valvola di scarico totale inox; comodo per essere trasportato (anche da pieno) all'interno di furgoni chiusi

GB SPEEDYTANK: 1000 litre AISI 304 L stainless steel tank for transportation, complete with stainless steel support, (ø 400 mm.) upper cover, total drainage valve in stainless steel; extremely suitable for the transportation of liquids in closed vans

D SPEEDYTANK: Transporttank mit 1000 Litern Fassungsvermögen, aus AISI 304 L-Edelstahl, mit Trägerstruktur aus Edelstahl, oberem Verschluss (ø 400 mm.), Auslassventil aus Edelstahl; ideal für den Transport von Flüssigkeiten mit gedeckten LWKs

F SPEEDYTANK: cuve de transport de 1.000 litres en acier inox AISI 304 L, dotée d'un bécou inox, cheminée supérieure (ø 400 mm.), vanne de vidange totale en inox; très pratique pour le transport de liquides par fourgons fermés

E SPEEDYTANK: depósito para transporte de 1.000 litros de acero inox AISI 304 L, con soporte inox, tapa superior (ø 400 mm.) y válvula de descarga total; muy cómodo para transportar líquidos con furgones cerrados





Termopallet

Termostar

COD. RTF. COS 093-01

I TERMOPALLET: serbatoio pallettizzabile da litri 1070 in acciaio inox AISI 304 L, termocondizionato con intercapedine Termostar su tutto il cilindro

BE TERMOPALLET: in stainless steel AISI 304 L, 1070 litre palletizable tank, with total con-

ditioning jacket along the entire Termostar cylinder

D TERMOPALLET: aus Edelstahl AISI 304 L, stapelbarer Tank mit 1070 Litern Fassungsvermögen mit Termostar-Doppelwandung auf der gesamten Oberfläche des Zylinders

F TERMOPALLET: cuve, en acier inox AISI 304 L, pallettisable de 1070 litres avec chemise de conditionnement Termostar entourant le cylindre

E TERMOPALLET: depósito paletizable, de acero inoxidable AISI 304 L, de 1.070 litros con camisa total de climatización en todo el cilindro Termostar



Cosmatank

COD. RTF. COS 093-02

I COSMATANK: serbatoio per lo stoccaggio di prodotti alcolici facilmente evaporabili, su piedi, da litri 550, in acciaio inox AISI 304 L, completo di valvola di scarico parziale e chiusino (ø 400 mm.)

BE COSMATANK: 550 litre AISI 304 L stainless steel tank with feet, complete with partial drainage valve and cover (ø 400 mm.), for the storage of easily evaporable alcoholic products

D COSMATANK: Tank mit 550 Fassungsvermögen aus AISI 304 L-Edelstahl, auf Füßen, mit Auslassventil und Verschluss (ø 400 mm.), für die Lagerung von alkoholhaltigen, leicht verdampfbaren Produkten

F COSMATANK: Cuve de 550 litres en acier inox AISI 304 L, sur pieds, dotée de vanne de tirage au clair et de cheminée (ø 400 mm.), pour le stockage de produits alcooliques facilement évaporables

E COSMATANK: Depósito de 550 litros AISI 304 L, con pies; incluye válvula de descarga parcial y tapa (ø 400 mm.) para el almacenamiento de productos alcohólicos que evaporan fácilmente



Multitank

COD. RTF. COS 094-01

I MULTITANK: serbatoi di stoccaggio, componibili e sovrapponibili fissati tra loro, da litri 600 - 830 - 1050 - 1280 - 1510 - 2010, in acciaio inox AISI 304 L o 316 L, per stoccare più prodotti liquidi nello stesso spazio, completi di tutti gli accessori d'uso

GB MULTITANK: AISI 304 L tank storage tanks, with capacities of 600 - 830 - 1050 - 1280 - 1510 - 2010 litres, modular and can be stacked and fixed to each other, for the storage of several liquid products in the same area, complete with all accessories

D MULTITANK: LagerTank aus AISI 304 L- oder 316 L-Edelstahl mit 600 - 830 - 1050 - 1280 - 1510 - 2010 Litern Fassungsvermögen, aneinander oder übereinander zusammenfügbar, für die Lagerung von Flüssigkeiten in demselben Raum, ausgestattet mit allem Betriebszubehör

F MULTITANK: Cuves de stockage en acier inox AISI 304 L ou 316 L, de 600 - 830 - 1050 - 1280 - 1510 - 2010 litres, composables et superposables entre elles de manière fixe entre elles, pour le stockage de produits liquides dans un même espace, dotées de tous les accessoires nécessaires

E MULTITANK: Depósito para almacenar en AISI 304 L ó 316 L de 600 - 830 - 1050 - 1280 - 1510 - 2010 litros, componibles y superponibles fijados entre ellos, para almacenar varios productos líquidos en el mismo espacio; se incluyen todos los accesorios



Ballvalve

COD. RTF. COS 094-02

I BALLVALVE: valvola inox a sfera piena, diametro 50 mm. Attacco din

GB BALLVALVE: full ball valve, 50 mm diameter Din attachment

D BALLVALVE: Kugelhahnventil von 50 mm Durchmesser. Din-Anschluss

F BALLVALVE: vanne inox à boule pleine, d'un diamètre de 50 mm. Fixation din

E BALLVALVE: válvula de bola llena inox, 50 mm. de diámetro. Conexión din

COD. RTF. COS 094-03

Topclean

I TOPCLEAN: Sfera di lavaggio smontabile di piccole dimensioni da applicare sul coperchio del chiusino esistente attraverso il foro della valvola a doppio effetto

GB TOPCLEAN: Small removable washing ball to install on the existing manhole cover through the hole of the double-acting valve

D TOPCLEAN: Abnehmbare, kleinformatige Reinigungskugel, am bestehenden Mannlochdeckel über die Bohrung des Zweifach-wirkungs-ventils zu montieren

F TOPCLEAN: Bille de lavage démontable aux petites dimensions, à monter sur le couvercle existant à travers le trou de la soupape à double effet.

E TOPCLEAN: Bola de lavado desmontable de pequeñas dimensiones, a aplicar en la tapa existente a través del agujero de la válvula de efecto doble

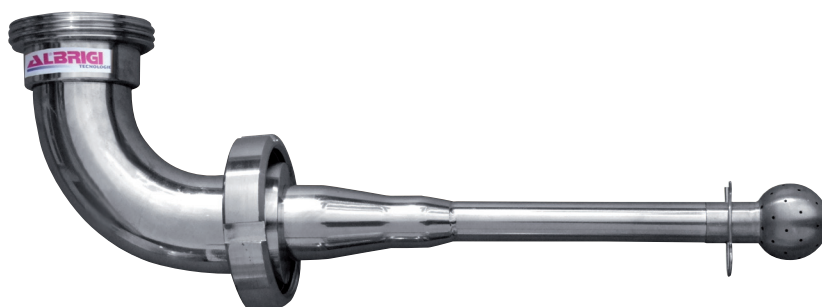

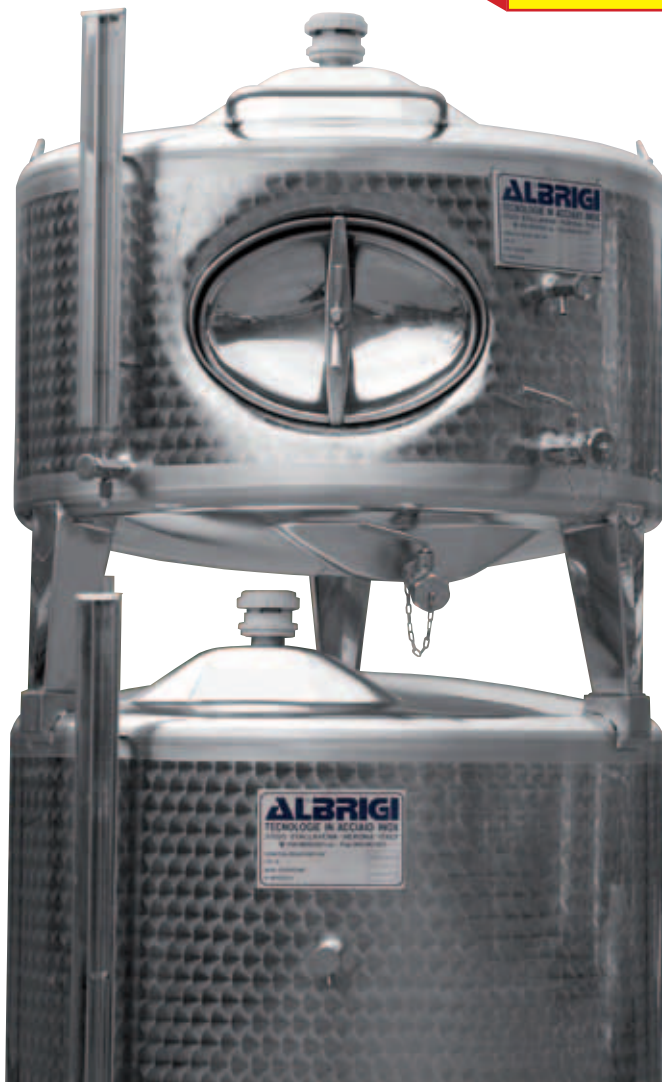

Ovaldoor

Multitank

COD. RTF. COS 095-01

I **MULTITANK:** vista di serbatoio con particolare su: portella **Ovaldoor**, indicatore di livello, valvole di scarico e valvola di sfiato aria

GB **MULTITANK:** View of tank with hatch **Ovaldoor**, level control, drainage valve and air bleed off valve

D **MULTITANK:** Ansicht von tank, mit Luke **Ovaldoor**, Flüssigkeitsstandanzei-

ger, Auslassventil und Entlüftungsventil

F **MULTITANK:** Vue de tank, avec porte **Ovaldoor**, niveau, vanne de vidange et soupape de purge d'air

E **MULTITANK:** Vista de tank, con portezuela **Ovaldoor**, nivel, válvula de descarga y válvula de purga del aire

COD. RTF. COS 095-02

Mobilmix

I Sequenza fotografica delle fasi di applicazione di **Mobilmix** tramite valvola a sfera inox su serbatoi inox

GB Photographic sequence showing phases of application of the **Mobilmix** with the stainless steel ball valve on stainless steel tanks

D Fotos von der Anbringung von **Mobilmix** mittels Kugelhahnventils auf Edelstahl tanks

F Séquence de photos des phases d'installation du **Mobilmix** à l'aide d'une vanne à boule en inox sur des cuves inox

E Secuencia fotográfica de las fases de aplicación de **Mobilmix** a través de la válvula de bola inox en depósitos inox



Speedmix

COD. RTF. COS 095-03

I **SPEEDMIX:** agitatore veloce mobile da applicare sul coperchio del chiusino

GB **SPEEDMIX:** Rapid cover-mounted mobile stirring unit

D **SPEEDMIX:** schnell laufender, am Deckel des Verschlusses angebrachter Rührer

F **SPEEDMIX:** agitateur rapide mobile à fixer sur les couvercles de cheminée

E **SPEEDMIX:** agitador rápido móvil para aplicar sobre la tapa



Slowmix

COD. RTF. COS 095-04

I **SLOWMIX:** agitatore lento mobile da applicare sul coperchio del chiusino

GB **SLOWMIX:** Slowcover-mounted mobile stirring unit

D **SLOWMIX:** langsam laufender Rührer am Deckel des Verschlusses angebrachter Rührer

F **SLOWMIX:** agitateur rapide mobile lent à fixer sur les couvercles de cheminée

E **SLOWMIX:** agitador lento móvil para aplicar sobre la tapa

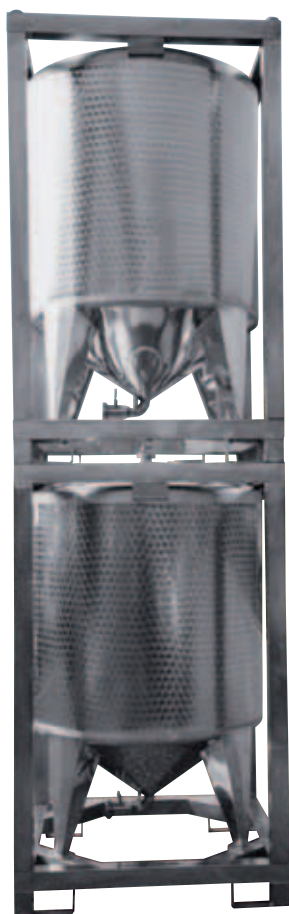

Palesspecial

COD. RTF. COS 096-01

- I** PALESPECIAL: serbatoi palletizzabili e impilabili con fondo molto conico, da litri 1200, in acciaio inox AISI 304 L
- GB** PALESPECIAL: palletizable and stackable 1200 litre tank in AISI 304 L stainless steel, with steeply tapered bottom
- D** PALESPECIAL: stapelbare und schachtelbare Tanks mit 1200 Litern Fassungsvermögen, mit stark konischem Boden
- F** PALESPECIAL: cuves palletisables et empilables de 1.200 litres en acier inox AISI 304 L, fond très conique
- E** PALESPECIAL: depósitos paletizables y apilables de 1200 litros AISI 304 L, con fondo muy cónico

COD. RTF. COS 096-02

Centerpump

- I** CENTERPUMP: pompa sterilizzabile multistadio "Contra" in versione verticale per una perfetta sterilizzazione e drenaggio
- GB** CENTERPUMP: "Contra" multi-stage sterilizable pump in vertical version for perfect sterilization and drainage
- D** CENTERPUMP: sterilisierbare mehrstufige Pumpe "Contra" in senkrechter Ausführung, für eine perfekte Sterilisation und Drainage
- F** CENTERPUMP: pompe stérilisable multi-étages "Contra" en version verticale pour une stérilisation et un drainage parfaits
- E** CENTERPUMP: bomba esterilizable multifase "Contra" en versión vertical, para una perfecta esterilización y drenaje



Filterline

COD. RTF. COS 096-03

- I** FILTERLINE: filtro inox in linea corto
- GB** FILTERLINE: short in-line stainless steel filter
- D** FILTERLINE: kurzer Leitungsfiter
- F** FILTERLINE: filtre court inox en ligne
- E** FILTERLINE: filtro inox en línea corto



COD. RTF. COS 096-04

Paletank

Slowmix

- I** PALETANK: Serbatoio palletizzabile da litri 1070 in acciaio inox AISI 304 L, con agitatore lento, mobile Slowmix, applicato sul coperchio del chiuso
- GB** PALETANK: palletizable 1070 litre AISI 304 L stainless steel tank with mobile cover-mounted Slowmix stirring unit.
- D** PALETANK: stapelbarer Tank mit 1070 Fassungsvermögen aus AISI 304 L-Edelstahl, mit langsam laufendem, am Deckel des Verschlusses angebrachter Rührer Slowmix
- F** PALETANK: Cuve palletisable de 1.070 litres en acier inox AISI 304 L, avec agitateur lent Slowmix mobile fixé sur le couvercle de la cheminée
- E** PALETANK: Depósito paletizable de 1.070 litros en AISI 304 L, con agitador lento Slowmix móvil aplicado sobre la tapa



PALESPECIAL

COD. RTF: COS 097-01

I PALESPECIAL: serbatoio pallettizzabile e impilabile, con fondo molto conico, da litri 500 in acciaio inox AISI 304 L

BE PALESPECIAL: palletizable and stackable 500-litre tank in AISI 304 L stainless steel, with steeply tapered bottom

D PALESPECIAL: stapelbarer und schachtelbarer Tank mit 500 Litern Fassungsvermögen aus AISI 304 L-Edelstahl, mit stark konischem Tankboden

F PALESPECIAL: cuve pallettisable et empilable de 500 litres en acier inox AISI 304 L, fond très conique

E PALESPECIAL: depósito paletizable y apilable de 500 litros AISI 304 L, con fondo muy cónico



COD. RTF: COS 097-02

Paletank

I PALETANK: batteria di serbatoi pallettizzabili, da litri 1070 in acciaio inox AISI 304 L, posizionati su telai rialzati Loft, per effettuare il prelievo a caduta senza pompe

BE PALETANK: Battery of palletizable 1070 litre AISI 304 L stainless steel tanks, placed on a raised frame Loft to permit drainage by gravity without pumps

D PALETANK: Vollständige Serie von stapelbaren Tanks aus AISI 304 L-Edelstahl, mit einem Fassungsvermögen von 1070 Litern, auf erhöhtem Loft-Gestell positioniert, um so die Behälter

Loft

direkt mit dem nach unten fließenden Produkt zu füllen

F PALETANK: Batterie de cuves pallettisables en acier inox AISI 304 L de 1.070 litres, placées sur un châssis surélevé Loft, pour effectuer le prélèvement sans pompe

E PALETANK: Batería de depósitos paletizables en acero inox AISI 304 L, de 1.070 litros, colocados en una estructura elevada Loft, para realizar la toma de muestras por caída sin bombas



Paletank

I PALETANK: serbatoio da litri 1530, in acciaio inox AISI 316 L, completo di portella ellittica (posizionata a mm 250 dal fondo) con apertura interna da mm 330x450 stampata a filo del fascione, non sporgente dal telaio della base

E PALETANK: 1530 litre AISI 316 L stainless steel tank, complete with elliptical 330 x 450 mm hatch inner opening placed 250 mm above the bottom, fitted flush with the shell & not extending beyond the base profile

D PALETANK: tank mit 1530 Litern Fassungsvermögen aus AISI 316 L-Edelstahl, mit ellipsenförmiger Luke auf 250 mm Höhe über dem Tankboden mit Öffnung nach innen 330x450, bündiger Abschluss, nicht vom Gestell des Sockels vorstehend

COD. RTF. COS 098-01

F PALETANK: de 1.530 litres en acier inox AISI 316 L, doté de porte elliptique placée à 250 mm, avec ouverture interne de 330 x 450 mm, étanchée au ras du revêtement, ne dépassant pas du châssis de base

E PALETANK: de 1.530 litros en AISI 316 L, con portezuela elíptica colocada a 250 mm. del fondo, con abertura interior de 330x450 mm. soldada a ras del enchapado, que no sobresale del armazón de la base

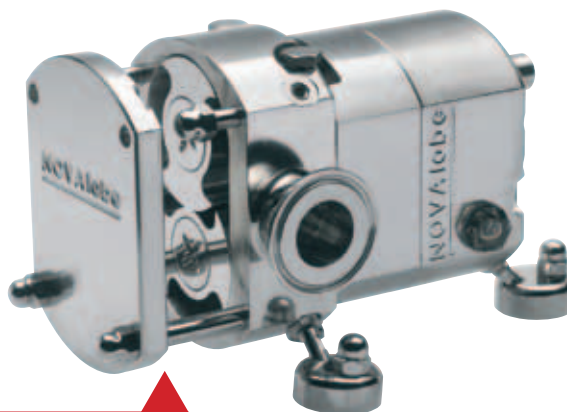

COD. RTF. COS 098-03

Lobopump

I LOBOPUMP: pompa sterilizzabile volumetrica "Nova lobe" in AISI 316 L per prodotti ad alta viscosità

E LOBOPUMP: "Nova lobe" sterilizable positive displacement pump made of AISI 316 L steel for highly viscose products

D LOBOPUMP: sterilisierbare Verdrängerpumpe "Nova lobe" aus AISI 316 L-Edelstahl für Produkte mit hoher Viskosität

F LOBOPUMP: pompe stérilisable volumétrique "Nova lobe" en acier inox AISI 316 L pour les produits de viscosité élevée

E LOBOPUMP: bomba esterilizable volumétrica "Nova lobe" en AISI 316 L para productos con viscosidad elevada



Wingvalve

COD. RTF. COS 098-02

I WINGVALVE: valvola a farfalla, attacco din

E WINGVALVE: butterfly valve, din attachment

D WINGVALVE: Schmetterlingsventil, Din-Anschluss

F WINGVALVE: vanne papillon, fixation din

E WINGVALVE: válvula de mariposa, conexión din

COD. RTF. COS 098-04

Speedytank

I SPEEDYTANK: serbatoio da trasporto, da litri 2000, in acciaio inox AISI 304 L, con telaio **pallettizzabile ed inforcabile** da 4 lati pronto per essere caricato/scaricato su automezzi anche se pieno

E SPEEDYTANK: 2000 litre transportation tank in AISI 304 L stainless steel, with **palletizable frame** that can be **lifted** on 4 sides with a forklift, to be loaded onto and unloaded from vehicles, even when full

D SPEEDYTANK: Transporttank mit 2000 Litern Fassungsvermögen aus AISI 304 L-Edelstahl, mit **stapelbarem**, mit **Gabelstapler** von 4 Seiten unterfahrbarem Gestell, um so auch gefüllt mühelos auf LKWs verladen werden zu können

F SPEEDYTANK: cuve pour le transport de 2.000 litres en acier inox AISI 304 L, avec châssis **palletisable et enfourcable** des 4 côtés, pour chargement et déchargement, même pleine, sur les véhicules

E SPEEDYTANK: depósito para transporte, de 2.000 litros en AISI 304 L, con armazón **paleizable** y para montar en grúas de **horquilla** por los 4 lados; se puede cargar y descargar incluso lleno





Mixtank

COD. RTF: COS 099-01

I MIXTANK: serbatoio da litri 1500, in acciaio inox AISI 316 L, completo di termocondizionamento con intercapedine **Termotig**, isolamento **Isowool** (sia sul fondo che sul cilindro), agitatore centrale lento **Slowmix** e micro di sicurezza sul coperchio

BE MIXTANK: in stainless steel AISI 316 L, 1500 litre tank, thermally conditioned with **Termotig** jacket, insulated (on the bottom and on the cylinder) with **Isowool**, complete with central **Slowmix** stirring unit and safety micro switches on the cover

D MIXTANK: tank aus Edelstahl AISI 316 L, mit 1500 Fassungsvermögen, Temperatursteuerung mit **Termotig**-Doppelwandung, mit **Isowool** (am Tankboden und am Zylinder) isoliert, mit zentral angebrachtem langsam laufendem Rührer **Slowmix** und Sicherheitsmikro auf dem Deckel

F MIXTANK: cuve, en acier inox AISI 316 L, de 1.500 litres, thermorégulé par chemise **Termotig**, isolé (au fond et sur le cylindre) par **Isowool**, doté d'un agitateur central lent **Slowmix** et d'un microinterrupteur de sécurité sur le couvercle

E MIXTANK: depósito de acero inoxidable AISI 316 L, de 1.500 litros, termocondicionado con camisa **Termotig**, aislado (en el fondo y en el cilindro) con **Isowool**, con agitador central lento **Slowmix** y micro de seguridad en la tapa



COD. RTF: COS 099-02

Raccordo

I RACCORDO: inox a sgancio rapido

BE RACCORDO: rapid release stainless steel connection

D RACCORDO: schnell abnehmbarer Edelstahlanschluss

F RACCORDO: raccord inox à décrochage rapide

E RACCORDO: conexión inox de desenganche rápido

Mixtank

Halfcheck

COD. RTF: COS 099-03

I MIXTANK: visto dall'alto del serbatoio, con agitatore lento centrale **Slowmix**, valvola di sfiato aria, coperchio apribile per 1/3 **Halfcheck** e micro di sicurezza sul coperchio

BE MIXTANK: view from above with central **Slowmix** stirring unit, air bleeding valve, 1/3 openable cover **Halfcheck** and safety micro switches on the cover

D MIXTANK: von oben gesehem mit zentral angebrachtem langsam laufendem Rührer **Slowmix**, Entlüftungsventil und einem zu 1/3 zu öffnendem Deckel **Halfcheck** und Sicherheitsmikro auf dem Deckel

F MIXTANK: vu d'en haut avec agitateur central lent **Slowmix**, soupape de purge d'air, couvercle ouvrable de 1/3 **Halfcheck** et microinterrupteur de sécurité sur le couvercle

E MIXTANK: visto desde arriba con agitador lento central **Slowmix**, válvula de descarga, tapa que se abre 1/3 **Halfcheck** y micro de seguridad en la tapa



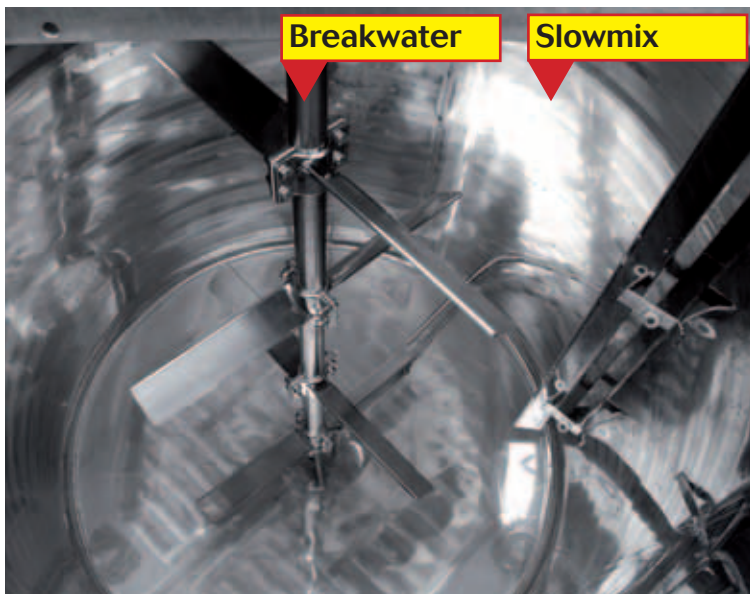

Breakwater

Slowmix

Mixtank

COD. RTF. COS 100-01

I Vista interna di MIXTANK, con eliche di miscelazione smontabili e regolabili (in piatto inox inclinato di 45°) e frangiflutto laterale **Breakwater** autopulente (staccato di 50 mm dalla parete)

GB MIXTANK interior with dismantlable and adjustable mixing blades (in flat stainless steel, inclined 45°) and self-cleaning lateral breaker **Breakwater** (separated from the wall by 50 mm)

D Inneres des MIXTANK mit demontierbaren und einstellbaren Schrauben zum Mischen des Tankinhalts aus Edelstahl mit Neigungswinkel von 45° und seitlich, **Breakwater** 50 mm von der Tankwand abgesetztem angebrachtem und selbstreinigendem Strömungsbrecher

F Intérieur de MIXTANK avec hélices de mélange démontables et réglables sur un plat inox incliné de 45° et brise-lame latéral **Breakwater** à 50 mm de la paroi et autonettoyant

E Interior del MIXTANK con hélices de mezcla desmontables y regulables en superficie inox inclinada 45° y amortiguador lateral **Breakwater** separado de la pared a 50 mm. y autolimpiante

COD. RTF. COS 100-02

Lobopump

I LOBOPUMP: pompa a lobi sterilizzabili per prodotti viscosi, certificata EHEDG

GB LOBOPUMP: sterilizable positive displacement pump for viscose products, certified EHEDG

D LOBOPUMP: sterilisierbare Rotationskolbenpumpe ideal für dickflüssige Produkte, EHEDG-zertifiziert

F LOBOPUMP: pompe à lobes stérilisable pour les produits visqueux, certifiée EHEDG

E LOBOPUMP: bomba lobular esterilizable para productos viscosos, certificada EHEDG



COD. RTF. COS 100-03

Filterpipe

I FILTERPIPE: setaccio per filtro in linea a profilo triangolare

GB FILTERPIPE: wedge-shaped wire screen for in line filter

D FILTERPIPE: sieb mit dreieckigem Profil

F FILTERPIPE: tamis au profil triangulaire métallique

E FILTERPIPE: tamiz de filtro del tipo perfil triangular

**Dissolmix**

COD. RTF. COS 100-04

I DISSOLMIX: dissolutore verticale per solidi/liquidi

GB DISSOLMIX: vertical dissolver for solid/liquid mixing

D DISSOLMIX: senkrechter Dissolver für flüssige und feste Produkte

F DISSOLMIX: dissolvateur vertical pour solides/liquides

E DISSOLMIX: mezclador vertical para sólidos/líquidos



**Reactortank****Termolaser**

COD. RTF: COS 101-01

I **REACTORTANK:** serbatoio di processo, collaudato PED ad 1 bar, da litri 2800 in acciaio inox AISI 304 L; completo di termocondizionamento con intercapedine trapuntata e gonfiata **Termolaser** (sia sul fondo che sul cilindro), impianto di lavaggio **Sprayball**, valvola di sicurezza tarata, gruppo di sfidato aria e cono smontabile per ispezione; pronto per essere isolato

B **REACTORTANK:** in stainless steel AISI 304 L, 2800 litres processing tank, PED tested at 1 bar, thermally conditioned with quilted and inflated jacket on the bottom and cylinder, using the **Termolaser** system, complete with **Sprayball** washing unit, calibrated safety valve, air bleed group and removable cone for easy inspection, ready to be insulated

D **REACTORTANK:** tank aus Edelstahl AISI 304 L, 2800 Litern, Prozesstank, auf 1 bar PED-druckgeprüft, mit aufgeblasenem Zwischenraum der **Termolaser**-Doppelwandung an Boden und Zylinder, mit **Sprayball**-Reinigungsanlage, tariertem Sicherheitsventil, Entlüftungsvorrichtung und demontierbarem Inspektionskegel, für die Isolierung vorgerüstet

F **REACTORTANK:** Cuve, en acier inox AISI 304 L, 2800 litres, de procédé, avec contrôle final PED à 1 bar, thermorégulée par une chemise capitonnée et gonflée dans le fond et sur le cylindre par le système **Termolaser**, dotée d'installation de lavage **Sprayball**, soupape de sécurité calibrée, groupe de purge d'air et cône démontable pour l'inspection, prête pour l'isolation

E **REACTORTANK:** Tanque de proceso, de acero inoxidable AISI 304 L, 2800 litros comprobado a 1 bar, PED, termocondicionado, con camisa acolchada e inflada en el fondo y en el cilindro con sistema **Termolaser**; incluye sistema de lavado **Sprayball**, válvula de seguridad calibrada, grupo de purga de aire y cono desmontable para inspección, listo para ser aislado

**Tubopack**

COD. RTF: COS 101-02

- I** Particolare di scambiatore di calore **Tubopack** con curve smontabili
- B** Close up of **Tubopack** heat exchanger with removable elbow joints
- D** Detail eines Wärmetauschers **Tubopack** mit demontierbaren Krümmern
- F** Détail d'un échangeur de chaleur **Tubopack** avec coudes démontables
- E** Detalle de intercambiador de calor **Tubopack** con codos desmontables



Wheelmix

Termopot

COD. RTF. COS 102-01

I WHEELMIX: serbatoio da litri 1000, in acciaio inox AISI 316 L, completo di termoriscaldamento con intercapedine **Termopot**, isolamento **Isofix**, **quadro elettrico** e agitatore centrale lento **Slowmix**

GB WHEELMIX: 1000 litre AISI 316 L stainless steel tank, heated with electrical **Termopot** resistances, insulated with **Isofix**, complete with **electric control panel** and central **Slowmix** stirring unit

D WHEELMIX: Tank aus AISI 316 L-Edelstahl mit 1000 Litern Fassungsvermögen, **Termopot**-Heizsystem mit elektrischen Widerständen, isoliert mit **Isofix**, einschließlich **Elektroschalttafel** und zentral angebrachten langsam laufenden Rührers **Slowmix**

F WHEELMIX: cuve en acier inox AISI 316 L de 1.000 litres, réchauffée par des résistances électriques **Termopot**, isolée avec **Isofix**, dotée de **tableau électrique** et agitateur central lent **Slowmix**

E WHEELMIX: depósito en acero inox AISI 316 L de 1.000 litros, sistema de calefacción por resistencias eléctricas **Termopot**, aislado con **Isofix**, con **cuadro eléctrico** y agitador central lento **Slowmix**.

Filterpipe

COD. RTF. COS 102-02

I FILTERPIPE: filtro inox a squadra

GB FILTERPIPE: stainless steel right-angle filter

D FILTERPIPE: filter aus Edelstahl im rechten Winkel

F FILTERPIPE: filtre inox en équerre

E FILTERPIPE: filtro inox a escuadra

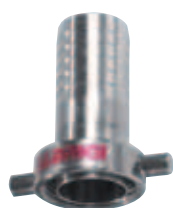

Raccordo

COD. RTF. COS 102-03

I RACCORDO: porta gomma inox con filetto vite (ø 30 mm.)

GB RACCORDO: Stainless steel tube holder with thread (ø 30 mm.)

D RACCORDO: Schlauchanschluss mit Einschraubung Schraube (ø 30 mm.)

F RACCORDO: Porte-tube inox avec filet vis (ø 30 mm.)

E RACCORDO: Boquilla atornillable inox con rosca (ø 30 mm.)



Centerpump

COD. RTF. COS 102-04

I CENTERPUMP: Pompa sterilizzabile multistadio "Contra" in versione senza carter in acciaio inox AISI 316 L

GB CENTERPUMP: "Contra" multistage sterilizable pump in AISI 316 L stainless steel, in the version without casing

D CENTERPUMP: Mehrstufige Hygienepumpe "Contra" in Ausführung ohne Schutzgehäuse aus AISI 316 L-Edelstahl

F CENTERPUMP: Pompe stérilisable multiétage « Contra » en version sans carter en acier AISI 316 L

E CENTERPUMP: Bomba esterilizable multifase "Contra" en versión sin cárter en AISI 316 L

Dispermix

I Agitatore, ideale per miscelare e allo stesso tempo disperdere diversi prodotti. Adatto per prodotti densi

EN Ideal stirring unit to mix and simultaneously disperse various products. Suitable for creams and pastes

D Idealer Rührer zum Mischen und gleichzeitigen Dispergieren diverser Produkte. Geeignet für Cremes und Pasten

F Agitateur idéal pour mélanger et en même temps disperser les différents produits. Approprié pour les crèmes et les pâtes.

E Agitador ideal para mezclar y, al mismo tiempo, dispersar varios productos. Apto para cremas y pastas



COD. RTF. COS 103-03



COD. RTF. COS 103-01

Dispermix

COD. RTF. COS 103-02

I Schema di posizionamento dell'agitatore

EN Diagram for placement of the stirring unit

D Übersicht der Positionierung des Rührers

F Schéma d'installation de l'agitateur

E Esquema de colocación del agitador

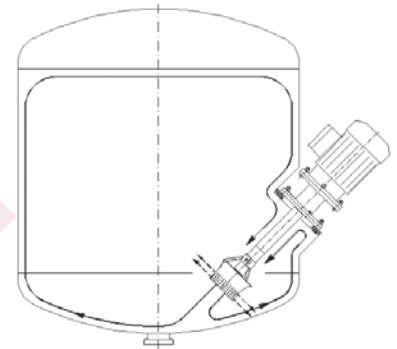

COD. RTF. COS 103-04



COD. RTF. COS 103-05



Multipack

COD. RTF. COS 104-01



I MULTIPACK in Duplex: scambiatore di calore a fascio tubiero; funziona a vapore in controcorrente; a richiesta viene fornito già collaudato PED.

SE MULTIPACK in Duplex: tube-nest heat exchanger operating in reverse flow with steam. PED tested on request

D MULTIPACK Duplex: doppelter Wärmeaustauscher mit einem im Gegenstrom mit Dampf betriebenen Rohrbündel. Auf Wunsch, PED-abgenommen

F MULTIPACK en Duplex: échangeur de chaleur à faisceau tubulaire fonctionnant à la vapeur à contre-courant. Testée PED sur demande

E MULTIPACK en Duplex: Intercambiador de calor de haz de tubos con funcionamiento mediante vapor en contracorriente. A petición, ensayado PED

COD. RTF. COS 104-02

Multicip

I MULTICIP: Centrale di lavaggio automatica per grandi impianti, da litri 1000 a 10.000 di capacità, composta da 3 serbatoi contenenti rispettivamente acqua di risciacquo, soluzione acida e soluzione basica; sono di completi di pompa centrifuga di mandata, pompa autodescente inox di ritorno, valvole motorizzate, sensori di livello e di temperatura, sistema di riscaldamento autonomo della soluzione basica, phmetro, Plc di comando.

Lava in automatico serbatoi cosmetici di tutte le capacità e sterilizza il loro interno

SE MULTICIP: Automatic washing plant for large plants, capacity from 1,000 to 10,000 litres, composed of 3 tanks: rinse water, water with soda, water with nitric acid.

Centrifugal delivery pump, stainless steel self-priming return pump, motorized valves, level and temperature sensors, independent soda heating system, pH meter, control PLC. Able to automatically wash cosmetics tanks of all capacities with final inside steam sterilization

D MULTICIP: automatische Reinigungszentrale für große Anlagen mit 1000 bis 10.000 Litern Fassungsvermögen, bestehend aus 3 Tanks: Spülwasser, alkalische und basische Lösung. Zentrifugalvorlaufpumpe, selbstansaugende Rücklaufpumpe aus Edelstahl, motorbetriebene Ventile, Flüssigkeitsstandanzeige, Temperaturfühler, autonomes Erhitzungssystem für die basische Lösung, ph-Messer, PLC-Kontrolle. Reinigt automatisch Tanks mit kosmetischen Produkten aller Fassungsvermögen und sterilisiert das Tankinnere mit abschließendem Dampfdurchgang



F MULTICIP: Centrale de lavage automatique pour grandes installations, d'une capacité de 1.000 à 10.000 litres, composée de 3 cuves : eau de rinçage, solution acide et solution basique. Pompe centrifuge de refoulement, pompe auto-amorçante de retour en acier inoxydable, soupapes motorisées, capteurs de niveau et de température, système de chauffage autonome de la solution basique, pH-mètre, PLC de commande. Elle peut laver automatiquement des cuves cosmétiques de toute contenance et stériliser leur intérieur avec passage final à vapeur

E MULTICIP: Central automática de lavado para grandes instalaciones, con una capacidad de 1.000 hasta 10.000 litros, compuesta por 3 depósitos: agua de enjuague, solución ácida y solución básica. Bomba centrífuga de entrega, bomba autoaspirante inox de vuelta, válvulas motorizadas, sensores de nivel y de temperatura, sistema de calefacción autónomo de la solución básica, medidor del pH, PLC de mando. Puede lavar en automático depósitos para cosméticos de todas las capacidades y esterilizar su interior con paso final a vapor



COD. RIF. COS 105-01

Insertank

Mixtank

I MIXTANK: serbatoi speciali da litri 3000 + litri 300, in acciaio inox AISI 304 L, per la dissoluzione continua di polveri nei liquidi, composto da un serbatoio Mixtank da litri 300, con agitatore veloce **Speedmix** (per sciogliere) e pompa speciale **Spiralscrew** per il trasferimento dai dissolutori, da litri 300, ai miscelatori, da litri 3000, con sistema di bypass per il ricircolo sottosopra dei liquidi e **Mixtank**, da litri 3000, con agitatore laterale lento **Slowmix** per stoccare la soluzione appena dissolta in modo omogeneo ed evitare la decantazione, mantenendo il prodotto sempre pronto per il prelievo in continuo. Completano l'apparecchiatura un sistema di trasferimento polveri pneumatico **Insertank** per la dosatura automatica e precisa della polvere da sciogliere e un **quadro elettrico di comando** per il controllo di processo.

E MIXTANK: special 300 + 300 litre in AISI 304 L stainless steel, for the continuous dissolving of powders in liquids, made up of 300 litre **Mixtanks** with **Speedmix** stirring units to dissolve the powder and special **Spiralscrew** pumps for transfer from the 300 litre dissolving units to the 3000 litre mixers, with a bypass system for the circulation of the liquids above and below and the 3000 **Mixtank** with the lateral **Slowmix** stirring unit, for the storage of the dissolved solution in a homogeneous manner and to avoid decanting, maintaining the product ready for continuous dispensation at all times. The equipment is complete with a pneumatic powder transfer system **Insertank** for the precise automatic dosage of the powder to dissolve and an **electric control panel** to monitor the processing

D MIXTANK: spezialtanks mit 3000 + 300 Litern Fassungsvermögen, aus AISI 304 L-Edelstahl, für das kontinuierliche Auflösen von Pulver in Flüssigkeiten, bestehend aus einem **Mixtank** von 300 Litern Fassungsvermögen, **Speedmix** zum Auflösen und Spezialpumpe **Spiralscrew** für das Übertragen der Flüssigkeiten von den Dissolvern mit 300 Liter Fassungsvermögen zu den Mischern mit 3000 Litern Fassungsvermögen über ein Bypass-System für den Rücklauf der Flüssigkeiten und aus einem **Mixtank** von 3000 Litern Fassungsvermögen mit seitlich angebrachtem langsam laufendem Rührer **Slowmix** zum Lagern von gleichmäßig aufgelösten Substanzen und zur Vermeidung der Dekantierung, um die Entnahme zu jedem Zeitpunkt vornehmen zu können. Die Anlage ist mit einem pneumatischem Pulver-Übertragungssystem **Insertank** für die automatische und präzise Dosierung des aufzulösenden Pulvers und mit einer **Elektroschalttafel** zur Überwachung des Vorganges ausgestattet.

E MIXTANK: spéciaux de 3.000 litres + 300 litres, en acier inox AISI 304 L, pour la dissolution continue de poudres en liquides, Un **Mixtank** de 300 litres avec **Speedmix** pour fondre, pompe spéciale **Spiralscrew** pour le transfert depuis les dissoluteurs de 300 litres depuis les dissoluteurs jusqu'aux mélangeurs de 3000 litres avec système de by-pass pour la recirculation dessus-dessous des liquides et Un **Mixtank** de 3000 litres avec agitateur latéral lent **Slowmix** pour stocker la solution à peine dissoute de manière homogène et éviter la décantation, en gardant le produit toujours prêt pour le prélèvement continu. Il est possible de compléter cet appareillage avec un Système pneumatique **Insertank**, permet un dosage automatique par transfert de poudres et précis de la poudre à faire fondre, et un tableau de commande électrique pour le contrôle du processus

E MIXTANK: especiales de 3.000 litros + 300 litros, en AISI 304 L, para la disolución continua de polvos en líquidos, compuesto por un **Mixtank** de 300 litros con **Speedmix** para disolver, y bomba especial **Spiralscrew** para el trasvase desde los aparatos de disolución, de 300 litros, a los mezcladores de 3.000 litros con sistema bypass para la recirculación arriba y abajo de los líquidos, y **Mixtank** de 3.000 litros con agitador lateral lento **Slowmix** para almacenar la solución recién disuelta de manera homogénea y evitar la decantación, manteniendo el producto siempre listo para la toma de muestras continua. Completan el aparato un sistema neumático **Insertank** de trasvase de polvos para la dosificación automática y precisa del polvo que hay que disolver, y un **cuadro eléctrico** de mando para controlar el proceso

I Impianti di tubi inox sterilizzabili **Steampipe** per effettuare il trasferimento di liquidi cosmetici, completi di pompe **Lobopump**, valvole **Wingvalve**, tubi **Cosmapipe**, pannelli di comando **Archimede Beauty**, sensori di livello **Deltapilot**, sensori di flusso **Liquid Counter**; tutto l'impianto è collegato al sistema di lavaggio **Multicip** a tre stadi

E **Steampipe** sterilizable stainless steel pipe systems for the transfer of liquid cosmetics, equipped with **Lobopump** pumps, **Wingvalve** valves, **Cosmapipe** pipes, **Archimede Beauty** control panels, **Deltapilot** level sensors, **Liquid Counter** flow sensors, connected to the three-stage **Multicip** washing plant

D Anlage mit sterilisierbaren Edelstahlrohren **Steampipe** zur Übertragung von kosmetischen Flüssigkeiten, einschließlich **Lobopump**, **Wingvalve**-Ventilen, **Cosmapipe**-Rohren,

Archimede Beauty-Bedienpult, **Deltapilot**-Flüssigkeitsstandsensoren, **Liquid Counter**-Flussmesser, die ans dreistufige **Multicip**-Reinigungssystem angeschlossen sind

I Installations de tuyaux stérilisables en inox **Steampipe** pour le transfert de liquides cosmétiques, dotées de pompes **Lobopump**, soupapes **Wingvalve**, tuyaux **Cosmapipe**, panneaux de commande **Archimede Beauty**, capteurs de niveau **Deltapilot**, capteurs de flux **Liquid Counter**, reliés au système de lavage **Multicip** à trois étages

E Sistemas de tubos inox esterilizables **Steampipe** para efectuar el trasvase de líquidos cosméticos; incluyen bombas **Lobopump**, válvulas **Wingvalve**, tubos **Cosmapipe**, paneles de mando **Archimede Beauty**, sensores de nivel **Deltapilot**, sensores de flujo **Liquid Counter** conectados con el sistema de lavado **Multicip** de tres fases

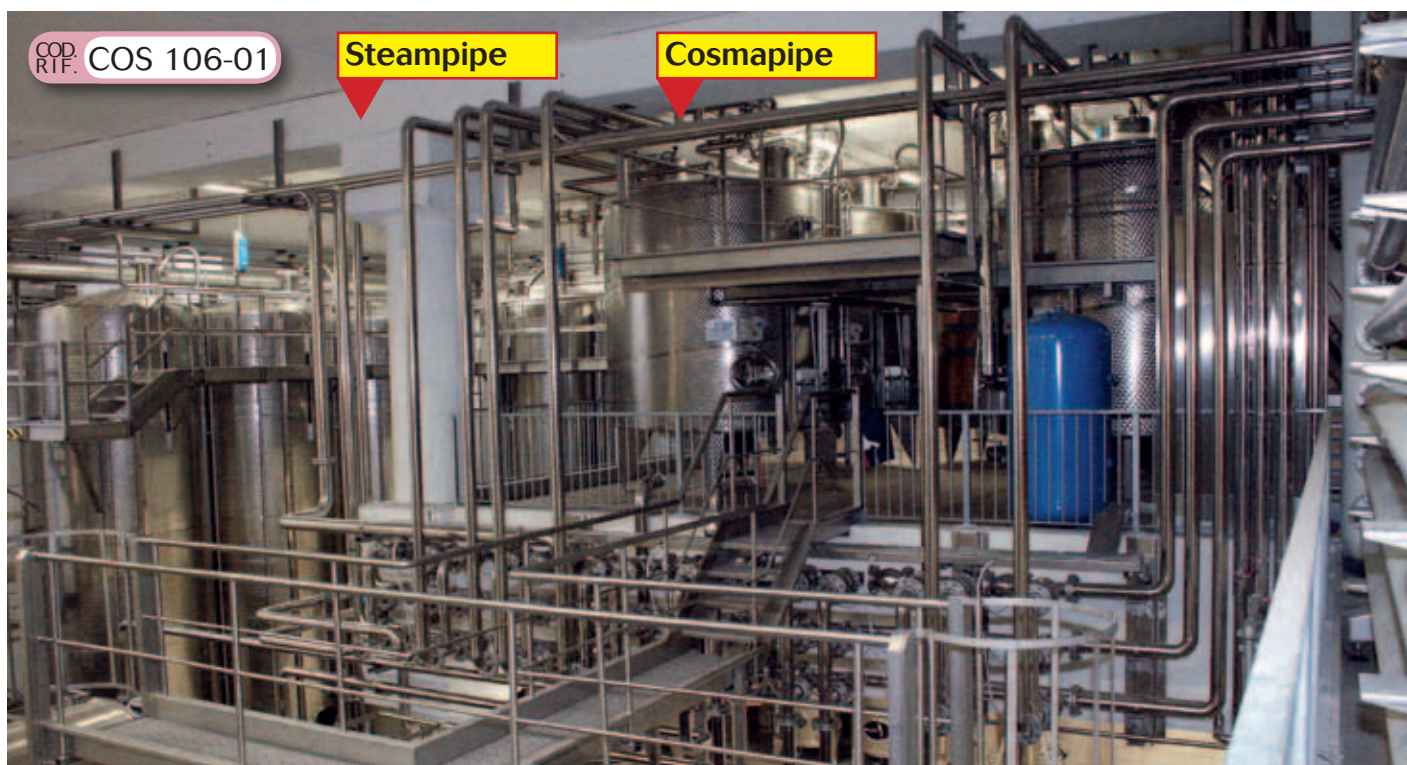

COD. RTF. COS 106-01

Steampipe

Cosmapipe

Securevalve

COD. RTF. COS 106-02



I **SECUREVALVE**: valvola a doppio effetto in acciaio inox per sfogo aria tarata a 0,49 bar

E **SECUREVALVE**: double effect stainless steel valve for bleeding of air, calibrated to 0.49 bar

D **SECUREVALVE**: doppelentlüftungsventil valve, auf 0,49 bar tarziert

I **SECUREVALVE**: vanne double effet en inox valve pour purge d'air, calibrée à 0,49 bar

E **SECUREVALVE**: válvula de doble efecto inox valve para purga de aire calibrada a 0,49 bar

COD. RTF. COS 106-03

Turbomix

I **TURBOMIX**: agitatore da applicare sul fondo di Mixtank ad alta efficienza di taglio, sterilizzabile, per prodotti cosmetici

E **TURBOMIX**: Sterilizable mixer for cosmetics products for installation on the bottom of high shear efficiency **Mixtanks**

D **TURBOMIX**: auf dem Boden des **Mixtanks** anzubringender, sterilisierbarer Mischer Mixer mit hoher Schnittleistung, für kosmetische Produkte

I **TURBOMIX**: stérilisable pour produits cosmétique - Mixer d'une efficacité de coupe élevée à fixer dans le fond du **Mixtank**

E **TURBOMIX**: Mixer para aplicar en el fondo del **Mixtank** de alto cizallamiento sanitario, esterilizable para productos cosméticos



Topclean

COD. RTF. COS 106-04

I **TOPCLEAN**: sfera di lavaggio mobile chiusa

E **TOPCLEAN**: closed mobile washing ball

D **TOPCLEAN**: bewegliche, geschlossene Reinigungskugel

I **TOPCLEAN**: boule de lavage mobile fermée

E **TOPCLEAN**: bola de lavado móvil cerrada



Aspirmix

COD. RIF. COS 107-01

I Miscelatore **ASPIRMIX** con sistema di aspirazione e dissoluzione delle polveri, dei sali e dei gas; tramite l'utilizzo di un'elica intubata viene creato un flusso che aspira la polvere con totale omogeneizzazione della massa.

B **ASPIRMIX** mixer with suction and dissolving system for powders, salts, liquids and gases, by means of an in-tube propeller to create a flow that draws in the powder with total homogenization of the mass

D **ASPIRMIX** Mischer mit System zum Ansaugen und Auflösen von Pulver, Salz, Flüssigkeiten und Gas mittels Schraube in Gehäuse im Pulverfluss mit Gesamthomogenisierung der Masse

F Mélangeur **ASPIRMIX** avec système d'aspiration et de dissolution des poudres, des sels, des liquides et des gaz, par le biais d'une hélice tubée en créant un flux qui aspire la poudre avec homogénéisation totale de la masse

E Mezclador **ASPIRMIX** con sistema de aspiración y disolución de polvos, sales, líquidos y gases mediante hélice entubada, creando un flujo que aspira el polvo con homogenización total de la masa.



Aspirmix

COD. RIF. COS 107-02

I Schemi di collegamento e di funzionamento

B Connection and operation diagrams

D Übersicht mit den Anschlüssen und der Betriebsweise

F Schémas de branchement et de fonctionnement

E Esquemas de conexión y de funcionamiento

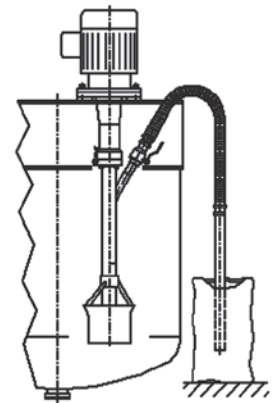
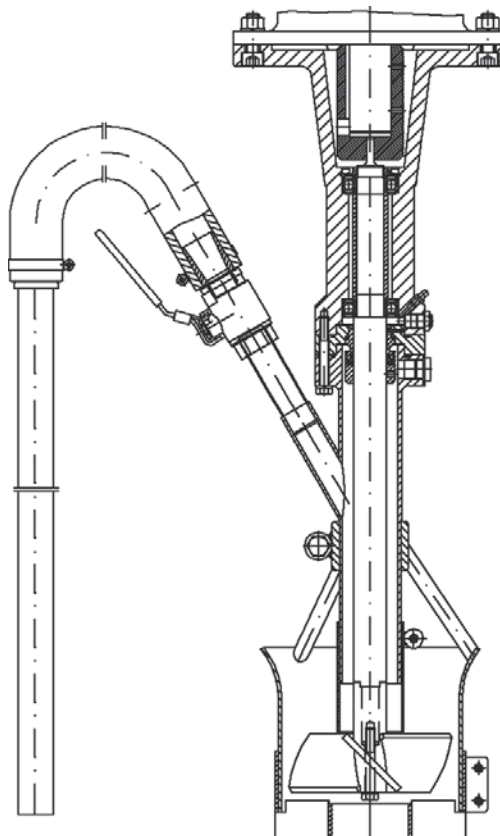
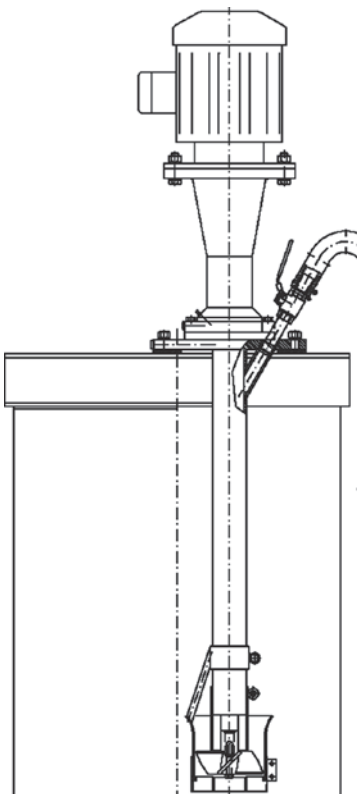



Cosmatank

COD. RTF. COS 108-01

I COSMATANK: serbatoio di stoccaggio, a pressione atmosferica, per prodotti densi, da litri 7000 in acciaio inox AISI 316 L, completo di termocondizionamento con intercapedine **Termotig** (sul cilindro), isolamento **Isofix**, sistema di lavaggio **Cleanfix** con **Sprayball**.

GB COSMATANK: in stainless steel AISI 316 L, 7,000-litre atmospheric pressure tank for the storage of dense products, with **Termotig** jacket around the cylinder, **Isofix** insulation and **Cleanfix Sprayball** washing plant

D COSMATANK: aus Edelstahl AISI 316 L, Tank zur Lagerung von dickflüssigen Produkten, mit 7000 Litern Fassungsvermögen, unter Umgebungsdruck mit **Termotig**-Doppelwandung am Zylinder, **Isofix**-Isolierung, und **Cleanfix**-Reinigungssystem mit **Sprayball**

F COSMATANK: Cuve, en acier inox AISI 316 L, de stockage pour produits denses de 7.000 litres à pression atmosphérique, avec chemise **Termotig** sur le cylindre, isolation **Isofix**, système de lavage **Cleanfix** avec **Sprayball**

E COSMATANK: Tanque, de acero inoxidable AISI 316 L, de almacenamiento para productos densos, de 7.000 litros, a presión atmosférica con camisa **Termotig** en el cilindro, aislamiento **Isofix**, sistema de lavado **Cleanfix** con **Sprayball**

COD. RTF. COS 108-02

Airvalve

I AIRVALVE: Valvola di sfogo aria a doppio effetto in PVC

GB AIRVALVE: Double effect PVC air bleed off valve

D AIRVALVE: Doppelentlüftungssystem aus PVC

F AIRVALVE: Soupape de purge d'air double effet en PVC

E AIRVALVE: Válvula de purga del aire de doble efecto en PVC



COD. RTF. COS 109-01

Termolaser

Reactortank

I **REACTORTANK:** serbatoio di processo da litri 1800 in acciaio inox AISI 316 L, termocondizionato con intercapedine **Termolaser**, gruppo di sicurezza tarato a 0,49 bar e tronco di cono ispezionabile; predisposto per lavorare a leggera sovrappressione

E **REACTORTANK:** in stainless steel AISI 316 L, 1800 litres processing tank, thermally conditioned with **Termolaser**, designed to work at slight overpressure, with safety unit calibrated to 0.49 bar and truncated cone bottom accessible for inspection

D **REACTORTANK:** TANK aus Edelstahl AISI 316 L, 1800 Litern prozesstank mit **Termolaser**-Temperatursteuerung, vorgesehen für den Betrieb bei leichtem

Überdruck, mit auf 0,49 bar trarierter Sicherungsanlage und Inspektions-Kegelstumpf

E **REACTORTANK:** Cuve, en acier inox AISI 316 L, 1800 litres, de procédé, thermorégulé avec **Termolaser**, prévue pour fonctionner à une légère surpression avec un groupe de sécurité calibré à 0,49 bar et filet du cône contrôlable

E **REACTORTANK:** Tanque, de acero inoxidable AISI 316 L, 1800 litros, de proceso, termocondicionado con **Termolaser**, predisuesto para trabajar bajo ligera sobrepresión con grupo de seguridad calibrado a 0,49 bar y cono truncado que puede inspeccionarse



COD. RTF. COS 109-02

Multicip

I **MULTICIP:** Centrale di lavaggio fissa multiprodotto, composta da tre vasche di stoccaggio da litri 1000 a 5000, per acqua, soluzione acida e soluzione basica, pompa di mandata inox, pompa di ripresa inox, valvole pneumatiche, sensori di livello e di temperatura, phmetro, **quadro elettrico**, plc di controllo. Può lavare da uno a 10 serbatoi in successione. Va collegata a impianti di lavaggio fissi e può essere comandata da **Archimede**

E **MULTICIP:** Fixed multi-product washing plant composed of three 1,000 to 5,000 litre storage basins for water, heated soda and acid, stainless steel delivery pump, stainless steel return pump, pneumatic valves, level and temperature sensors, pH-meter, **electric power**, control PLC. Can wash from one to 10 tanks in a row. Connects to fixed washing plants and can be controlled by **Archimede**

D **MULTICIP:** Feste Multiprodukt-Reinigungsanlage, bestehend aus drei Lagerwannen mit 1000 bis 5000 Litern Fassungsvermögen, für Wasser, alkalische und basische Lösung, Vorlaufpumpe aus Edelstahl, Ansaugpumpe aus Edelstahl, Druckluftventile, Flüssigkeitsstandsensoren, Temperatursensoren, Ph-Messer, **Elektroschalttafel**, Kontroll-PLC. Sie kann einen bis 10 Tanks nacheinander reinigen und wird über ein **Archimede**-Bedienpult gesteuert.

E **MULTICIP:** Centrale de lavage fixe pour plusieurs produits, constituée de trois bacs de stockage de 1.000 à 5.000 litres, pour eau, solution acide basique, pompe de refoulement en acier inox, pompe de reprise en acier inox, soupapes pneumatiques, capteurs de niveau et de température, pH-mètre, **tableau électrique**, PLC de contrôle. Elle peut laver de une à 10 cuves à la suite. Représicer à la fin que **Archimede** est une console de commande électronique.

E **MULTICIP:** Central de lavado fija para varios productos, compuesta por tres tanques de almacenamiento de 1.000 a 5.000 litros, para agua, solución ácida básica, bomba de entrega inox, bomba de recuperación inox, válvulas neumáticas, sensores de nivel y de temperatura, medidos del pH, **cuadro eléctrico**, PLC de control. Puede lavar de 1 a 10 depósitos en secuencia. Se conecta a sistemas de lavado fijos y se puede controlar a través de **Archimede**





Cosmatank

COD. RTF. COS 110-01

I COSMATANK: serbatoio per lo stoccaggio di prodotti liquidi, su piedi inox regolabili, da litri 30.000, in acciaio inox AISI 304 L, completo di termocondizionamento con intercapedine **Termotig**, isolamento **Isowool**, agitatore **Slowmix**, doppia sfera di lavaggio **Rotojet** porta di ispezione, scarico totale, preleva campioni, termometro e sfiato aria inox **Securevalve** autopulente, di grandi dimensioni

DE COSMATANK: in stainless steel AISI 304 L, 30,000 litre tank for the storage of liquid products, thermally conditioned with **Termotig** jacket, insulated with the **Isowool** system, equipped with **Slowmix** stirring unit, double **Rotojet** washing ball on adjustable stainless steel feet. Complete with inspection door, total drain, sampling unit, thermometer and large self-cleaning stainless steel **Securevalve** air bleed off valve

D COSMATANK: tank aus Edelstahl AISI 304 L, mit 30.000 Litern Fassungsvermögen, zum Lagern von flüssigen Produkten, mit **Termotig**-Doppelwandung und **Isowool**-Isolierung, ausgestattet mit einem **Slowmix**-Rührer, Doppel-**Rotojet**-Reinigungskugeln, auf verstellbaren Edelstahlfüßen. Zusätzlich mit Inspektionsöffnung, Komplettauslauf, Probeentnahme-Vorrichtung, Thermometer und großem selbstreinigendem Entlüftungsventil **Securevalve**

F COSMATANK: en acier inox AISI 304 L, de 30.000 litres, cuve de stockage pour produits liquides thermorégulé avec chemise **Termotig**, isolée avec le système **Isowool**, dotée d'un agitateur **Slowmix**, d'une double boule de lavage **Rotojet** sur pieds inox réglables. Également dotée de porte d'inspection, vidange totale, dégustateur, thermomètre et purge d'air en inox **Securevalve**, auto-nettoyant de grandes dimensions

E COSMATANK: de acero inoxidable AISI 304 L, de 30.000 litros, depósito de almacenamiento para productos líquidos, termocondicionado con camisa **Termotig**, aislado con sistema **Isowool**, equipado con agitador **Slowmix**, doble bola de lavado **Rotojet** con patas inox regulables. Incluye puerta para inspeccionar, descarga total, toma de muestras, termómetro y purga de aire inox **Securevalve** autolimpiante de grandes dimensiones



Fusto

I FUSTO: serbatoio da litri 120 in acciaio inox AISI 304 L, con chiusura ermetica morsetto inox regolabile, valvola di sfiato aria sul coperchio, valvola di scarico totale a sfera inox ø 20 mm

E FUSTO: 120 litre AISI 304 L stainless steel barrel, with adjustable stainless steel hermetic clamp closure, air bleed off valve on cover, 20 mm total stainless steel sphere drain valve

D FUSTO: Trommel mit 120 Litern Fassungsvermögen, aus AISI 304 L-Edelstahl, mit regulierbarem, hermetischem Klemmverschluss aus

COD. RTF. COS 111-01

Edelstahl, Entlüftungsventil auf dem Deckel, Komplettauslass-Kugelhahnventil von 20 mm Durchmesser

F FUSTO: de 120 litres en acier inox AISI 304 L, fermeture hermétique à borne, inox réglable, soupape de purge d'air sur le couvercle, vanne de vidange totale en inox, diamètre 20 mm à boule

E FUSTO: Barril inox de 120 litros en AISI 304 L, cierre hermético con abrazaderas, regulable, válvula de purga del aire en la tapa, válvula de bola de descarga total inox, diámetro 20 mm



COD. RTF. COS 111-02

Dissolmix

I DISSOLMIX: Dissolvente orizzontale di polveri nei liquidi, a ricircolo, completo di tramoggia da litri 50

E DISSOLMIX: horizontal blender for the dissolution of powders in recirculated liquids, complete with 50-litre hopper

D DISSOLMIX: Waagrecht ausgerichteter Dissolver zum Auflösen von Pulver in umlaufenden Flüssigkeiten, ausgestattet mit 50 Liter-Trichter

F DISSOLMIX: Dissolveur horizontal pour fondre les poudres dans les liquides en recirculation, doté de trémie de 50 litres

E DISSOLMIX: Aparato horizontal para disolver polvos en líquidos en recirculación, con tolva de 50 litros



Centerpump

I CENTERPUMP: Mixer in linea ad alta efficienza di taglio per emulsioni/sospensioni di prodotti cosmetici in ricircolo

E CENTERPUMP: high shear efficiency in line mixer for emulsions/suspensions of recirculated cosmetics products

D CENTERPUMP: In der Fertigungslinie eingebauter Mischer mit hoher Schnittleistung für

COD. RTF. COS 111-03

umlaufende Emulsionen/Suspensionen von Kosmetikprodukten

F CENTERPUMP: Mélangeur en ligne de haute efficacité de coupe pour émulsions/suspensions de produits cosmétiques en recirculation

E CENTERPUMP: Mixer en línea de alto cizallamiento para emulsiones/suspensiones de productos cosméticos en recirculación

Halfcheck



Mixtank

COD. RTF. COS 112-01

- I** Vista dall'alto di MIXTANK aperto, con rete di protezione
- B** View of open MIXTANK from above, with hand protection net
- D** Ansicht eines offenen MIXTANK von oben, mit Schutzgitter für die Hände
- F** Vue en plongée d'un MIXTANK ouvert avec grille de protection pour les mains
- E** Vista desde arriba del MIXTANK abierto con red de protección para las manos

COD. RTF. COS 112-02

I CENTERPUMP: Pompa centrifuga sanitaria a girante aperta certificata E.H.E.D.G. per alta portata

B CENTERPUMP: open impeller E.H.E.D.G. certified sanitary centrifugal pump for high flow rates

D CENTERPUMP: Zentrifugal-Hygienepumpe mit offenem Flügelrad, für hohe Durchflussmengen E.H.E.D.G-zertifiziert

Centerpump

F CENTERPUMP: Pompe centrifuge sanitaire à roue ouverte, certifiée E.H.E.D.G. pour débits élevés

E CENTERPUMP: Bomba centrifuga sanitaria con rodete abierto, certificada E.H.E.D.G. para grandes capacidades



Wingvalve

COD. RTF. COS 112-04

- I** WINGVALVE: Valvola a farfalla con maniglia multiposizione, certificata FDA/PED/ATEX
- B** WINGVALVE: Butterfly valve with multi-position handle, FDA/PED/ATEX certified
- D** WINGVALVE: Schmetterlingsventil mit Mehrpositionenhebel, FDA/ PED/ATEX-zertifiziert
- F** WINGVALVE: Vanne papillon avec levier multi-positions, certifiée FDA/PED/ATEX
- E** WINGVALVE: Válvula de mariposa con maneta multiposición, certificada FDA/PED/ATEX



Spiralscrew

COD. RTF. COS 112-03

I SPIRALSCREW: Tramoggia inox con coclea inox per innalzare prodotti in polvere

B SPIRALSCREW: Stainless steel hopper with stainless steel screw for lifting of powdered products

D SPIRALSCREW: Trichter aus Edelstahl mit

Förderschnecke aus Edelstahl, um pulverförmige Stoffe nach oben zu transportieren

F SPIRALSCREW: Trémie en acier inox avec vis sans fin inox pour élever les produits en poudre

E SPIRALSCREW: Tolva inox con rosca sinfin inox para levantar productos en polvo



Sidemix

COD. RTF. COS 113-01

- I** SIDEMIX: Agitatore fisso veloce a 900 giri, applicato lateralmente sulla parete di un serbatoio, completo di carter di copertura inox e **quadro elettrico di comando**
- GB** SIDEMIX: Rapid 900 rpm fixed lateral stirring unit installed on the wall of a tank, complete with protective stainless steel casing and **electric control panel** in a well-defined position
- D** SIDEMIX: Fester, schnell laufender Rührer mit 900 Umdrehungen, an der Tankwand seitlich angebracht, ausgestattet mit Schutzgehäuse aus Edelstahl und **Elektroschalttafel**
- F** SIDEMIX: Agitateur fixe rapide à 900 tours, fixé latéralement sur la paroi d'une cuve, doté d'un carter en inox et d'un tableau de **commande électrique** en position bien définie
- E** SIDEMIX: Agitador fijo rápido de 900 revoluciones, colocado lateralmente y aplicado en la pared de un depósito, con cárter de cobertura inox y **cuadro eléctrico** de mando en posición bien definida

Filterpipe

COD. RTF. COS 113-02

- I** FILTERPIPE: Filtro inox in linea assiale
- GB** FILTERPIPE: Axial in-line stainless steel filter
- D** FILTERPIPE: Axiale Leitungsfiter aus Edelstahl
- F** FILTERPIPE: Filtre inox en ligne axiale
- E** FILTERPIPE: Filtro inox en línea axial



Weight System

COD. RTF. COS 113-03

- I** WEIGHT SYSTEM: Cella di carico per la verifica dei pesi durante la fase di miscelazione
- GB** WEIGHT SYSTEM: loading cell for verification of weights during the mixing process
- D** WEIGHT SYSTEM: Wägezellen für das Wägen während der Mischphase
- F** WEIGHT SYSTEM: Chambre de chargement pour la vérification des poids durant la phase de mélange
- E** WEIGHT SYSTEM: Celdas de carga para la comprobación de los pesos durante la fase de mezcla

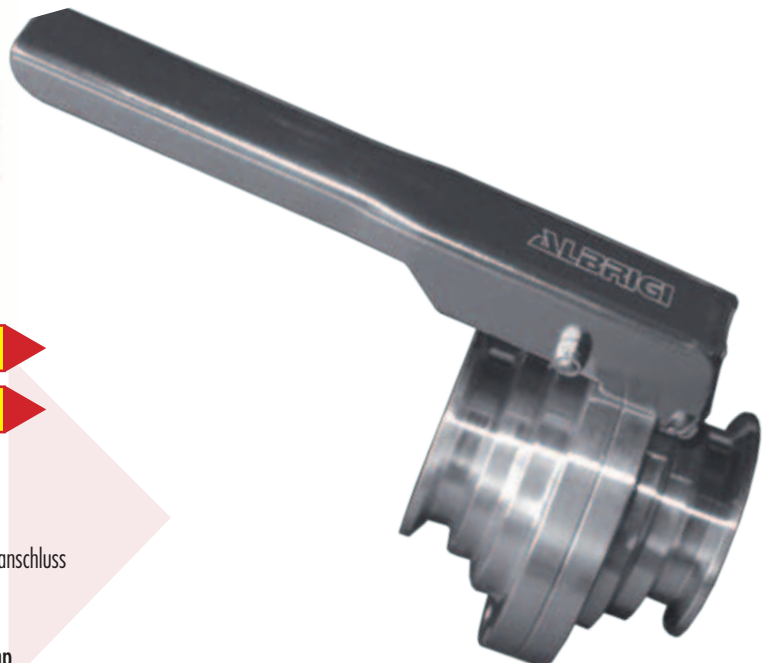
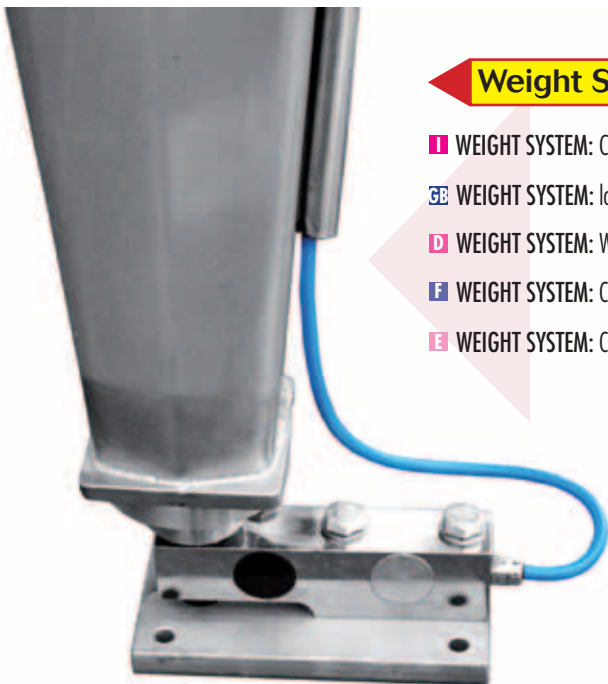

Triclamp

COD. RTF. COS 113-04

Wingvalve

- I** WINGVALVE: valvola a farfalla, attacco Triclamp
- GB** WINGVALVE: butterfly valve, Triclamp attachment
- D** WINGVALVE: Schmetterlingsventil, Triclamp-Klemmanschluss
- F** WINGVALVE: vanne papillon, fixation din Triclamp
- E** WINGVALVE: válvula de mariposa, conexión Triclamp

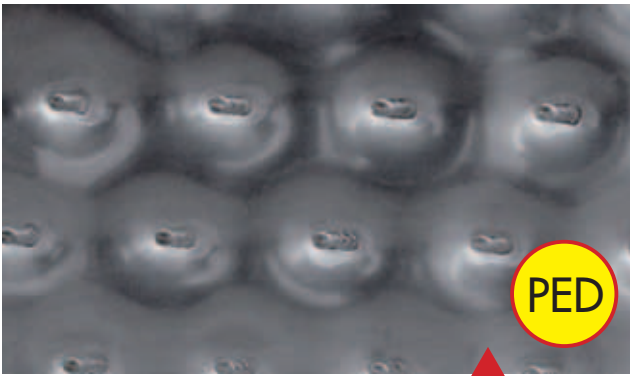

PED

COD. RTF. COS 114-01

Termotig

- I** TERMOTIG: intercapedine con saldatura a TIG
- GB** TERMOTIG: jacket with TIG welding
- D** TERMOTIG: Wig-geschweißte Doppelwandung
- F** TERMOTIG: Chemise avec soudage TIG
- E** TERMOTIG: Camisa con saldatura TIG

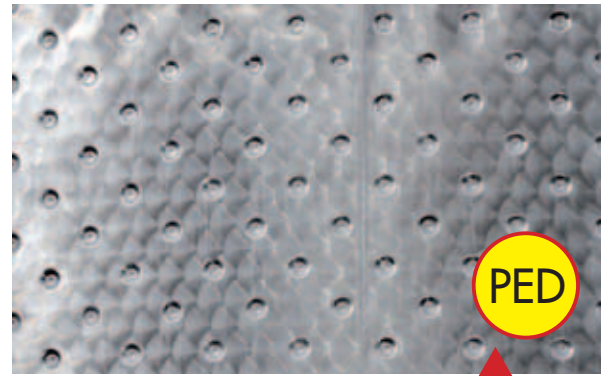

PED

COD. RTF. COS 114-02

Alveotrap

- I** ALVEOTRAP: intercapedine bugnata o punzolata
- GB** ALVEOTRAP: embossed or punched double wall
- D** ALVEOTRAP: Tränenblech-Doppelwandung oder gestanzte Doppelwandung
- F** ALVEOTRAP: Chemise bossetée ou chemise poinçonnée
- E** ALVEOTRAP: camisa almohadillada o troquelada

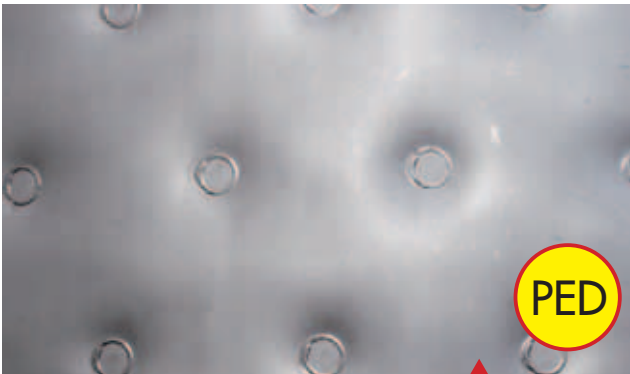

PED

COD. RTF. COS 114-03

Termolaser

- I** TERMOLASER: intercapedine con saldatura laser
- GB** TERMOLASER: jacket with laser welding
- D** TERMOLASER: lasergeschweißte Doppelwandung
- F** TERMOLASER: Chemise avec soudage laser
- E** TERMOLASER: Camisa con soldadura laser

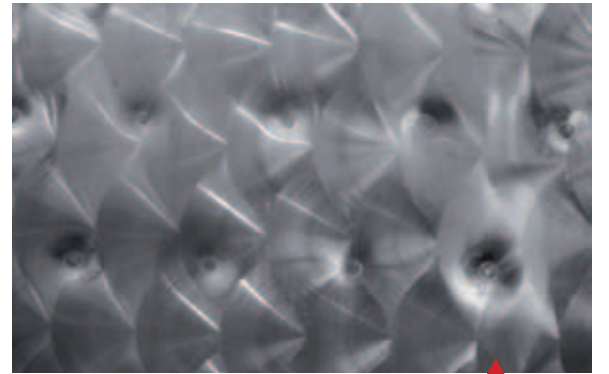

COD. RTF. COS 114-04

Termostar

- I** TERMOSTAR: intercapedine con saldatura a resistenza
- GB** TERMOSTAR: Resistance welded double wall
- D** TERMOSTAR: widerstandsgeschweißte Doppelwandung
- F** TERMOSTAR: chemise avec soudage par résistance
- E** TERMOSTAR: camisa con soldadura por resistencia



PED

COD. RTF. COS 114-05

Termosteamm**Termoil**

- I** Termosteamm - Termoil: intercapedine a semitubo
- GB** Termosteamm - Termoil: half tube double wall
- D** Termosteamm - Termoil: Halbrohr-Doppelwandung
- F** Termosteamm - Termoil: chemise semi-tubulaire
- E** Termosteamm - Termoil: camisa semitubular



COD. RTF. COS 114-06

Termospiral

- I** TERMOSPIRAL: intercapedine a canalina
- GB** TERMOSPIRAL: double channel wall
- D** TERMOSPIRAL: Kanal-Doppelwandung
- F** TERMOSPIRAL: chemise avec cannelures
- E** TERMOSPIRAL: camisa de canales

Ashtray



I Portacenere a colonna in acciaio inox **GB** Stainless steel column ashtray **D** Schlauchaufwickler - Zubehör zum Aufwickeln von Reinigungsschläuchen **F** Cendrier à colonne en acier inoxydable **E** Cenicero de acero inoxidable tipo columna

Avvolgitubo



I Accessorio per avvolgere tubi in gomma di lavaggio **GB** Hose reel - Accessory for reeling up washing hoses **D** Schlauchaufwickler - Zubehör zum Aufwickeln von Reinigungsschläuchen **F** Enrouleur de tuyau - Accessoire pour enrouler les tuyaux de lavage en caoutchouc **E** Arrollador de tubo - Accesorio para arrollar tubos de caucho para lavado

Breakwater



I Frangiflutto laterale per rompere il flusso rotatorio **GB** Lateral breakwater to interrupt the rotational flow **D** Seitlichem Strömungsbrecher für die Unterbrechung des kreisenden Flusses **F** Brise-lame latéral pour interrompre le flux rotatoire **E** Amortiguador lateral para romper el flujo rotatorio

Cella sterile



I Cella sterile per raccogliere campioni di prodotto **GB** Sterile cell - Sterile cell for collecting samples **D** Sterile Zelle - Sterile Zelle zur Aufnahme flüssiger **F** Chambre stérile - Chambre stérile pour collecter les échantillons de produits **E** Cámara estéril - Cámara estéril para tomar muestras de productos

Cottonfilter

pag. 23, 66



I Filtro mobile in acciaio inox AISI 304 L a cote per la filtrazione a caduta di prodotti naturali, completo di coperchio antipolvere da posizionare sul collo di un chiusino o sul fusto per raccogliere il prodotto filtrato **GB** Mobile AISI 304 L cotton filter for the gravity filtering of natural products, complete with dustcover, to be positioned on the neck of a cover or barrel for the collection of the filtered product **D** Beweglicher Baumwollfilter aus AISI 304 L-Edelstahl für das Filtrieren von nach unten gesunkenen natürlichen Produkten, mit Staubschutzdeckel der auf dem Hals des Verschlusses oder auf der Trommel für das Auffangen des filtrierten Produkts angebracht wird **F** Filtre extractible en acier inox AISI 304 L, en coton pour la filtration de produits naturels, doté de couvercle anti-poussière à placer sur le col de la cheminée ou sur la cuve pour recueillir le produit filtré **E** Filtro móvil AISI 304 L de algodón para la filtración de caída de productos naturales, con tapa parapolvos para colocar en el cuello de la tapa o en el barril para recoger el producto filtrado

Dispenser



I Pannello porta accessori, valvole e raccordi in acciaio inox **GB** Accessory, valve and connector panel in stainless steel **D** Haltervorrichtung für Zubehörteile, Ventile und Anschlüsse **F** Panneau porte-accessoires, soupapes et raccords en acier inox **E** Panel porta accesorios, con válvulas y conexiones en acero inox

Double cabinet

pag. 70



I Double Cabinet – mobile in acciaio inox su ruote con piano di lavoro superiore e vano portaoggetti inferiore. Modello doppio **GB** Stainless steel cabinet on wheels with upper working table and lower shelf Double model **D** Möbel aus Edelstahl auf Rädern mit Arbeitsfläche im oberen und Stauraum im unteren Bereich. Modell in Doppelauflührung **F** Meuble en acier inox sur roues avec plan de travail supérieur et espace porte-objets inférieur. Modèle double **E** Mueble en acero inox con ruedas, encimera de trabajo y hueco inferior porta objetos. Modelo doble

Drier



I Concentratore sotto vuoto per liquidi **GB** Vacuum concentrator liquids **D** Vakuum-Konzentratoren für flüssige **F** Concentrateur sous vide pour les liquides **E** Concentrador al vacío para líquidos

Electric service



I Erogatore di energia elettrica multi presa in acciaio inox ad altezza d'uomo **GB** Multi-socket stainless steel electrical power distributor at human height **D** Vorrichtung mit mehreren Steckdosen für die Abgabe von elektrischer Energie, Edelstahl, auf Mannhöhe gelegen **F** Distributeur d'énergie électrique multiprise à échelle humaine en acier inoxydable **E** Distribuidor de energía eléctrica con toma múltiple de acero inoxidable, a altura de hombre

Electric shell



I Protezione inox per quadro elettrico da applicare a muro o su passerella **GB** Stainless steel protection for a power board for application on the wall or gangway **D** Edelstahlschutz für Schaltschrank, zur Anbringung an der Wand oder dem Laufsteg **F** Protection tableau électrique en acier inoxydable applicable sur mur ou passerelle **E** Protección inoxidable para cuadro eléctrico, instalable en la pared o en la pasarela

Electropower

pag. 74, 75



I Quadro elettrico di potenza **GB** Electric power board **D** verschied. Schalttafeln **F** Tableau électrique de puissance **E** Cuadro eléctrico de potencia

Filterpipe

pag. 50, 100, 113



I Filtro ispezionabile applicato su tubazioni fisse **GB** Accessible filter mounted on fixed pipes **D** Inspizierbarer Filter an stationären Rohrleitungen **F** Filtre vérifiable monté sur tuyaux fixes **E** Filtro que puede inspeccionarse, aplicado en tuberías fijas

Filterline

pag. 96



I Filtro inox in linea corto **GB** Short in-line stainless steel filter **D** Kurzer Leitungsfiter **F** Filtre court inox en ligne **E** Filtro inox en línea corto

Gasbubbles



I Candela porosa, in acciaio inox AISI 316 L, sinterizzata, per iniettare ossigeno, azoto o CO2 in un liquido **GB** AISI 316 L sintered porous core for injecting oxygen, nitrogen or CO₂ into liquids **D** Sprühdüse AISI 316 L, gesintert, zur Einspritzung von Sauerstoff, Stickstoff oder CO₂ in eine Flüssigkeit **F** Élément poreux en AISI 316 L fritté pour injecter de l'oxygène, de l'azote ou du CO₂ dans un liquide **E** Elemento poroso en acero AISI 316 L sinterizado para inyectar oxígeno, nitrógeno o CO₂ en un líquido

Grapetank



I Sistema di trasferimento e di sollevamento **GB** Transfer and lifting system **D** Übertragungs- und Hebesystem **F** Système de transfert **E** Sistema de traslado y elevación

Innergas

pag. 14, 35



I Sistema di polmonazione per iniettare gas inerte (azoto/CO2) all'interno di serbatoi di stoccaggio o processo per eliminare l'aria conte-

nuta **SE** Plenum system for injecting inert gas (Nitrogen/CO₂) into process or storage tanks in order to displace the air contained within them **D** Speichersystem zur Einspritzung von Inertgas (Stickstoff/CO₂) in Lager- oder Prozesstanks zur Evakuierung der darin enthaltenen Luft. **F** Système de stockage pour injecter le gaz inerte (azote/CO₂) à l'intérieur de réservoirs de stockage ou de processus pour éliminer l'air contenu. **E** Sistema de almacenamiento para inyectar gas inerte (nitrógeno/CO₂) al interior de tanques de almacenamiento o de proceso, para eliminar el aire contenido

Keydin pag. 89



I Chiave di apertura din **SE** Wrench opening DIN **D** Schlüssel DIN-Maß **F** Clé ouverture din **E** Llave de abertura din

Loader



I Sistema di trasferimento e innalzamento di prodotti chimici, in polvere e semisolidi **SE** System for transferring and lifting chemicals, in powder and semisolid form **D** Übertragungs- und Hebesystem für chemische Produkte in pulverförmiger und halbfester Form **F** Système de transfert et d'élevation de produits chimiques, en poudre et semi-solides **E** Sistema de traslado y elevación de productos químicos, en polvo y semisólidos

Loft

pag. 12, 72, 80, 90, 97



I Struttura di supporto per sopraelevare serbatoi **SE** Supporting framework for raised tanks **D** Stützstruktur als Tank-Hebehilfe **F** Structure de support pour surélever les cuves **E** Estructura de soporte para elevar los depósitos

Mastella

pag.



I Raccogli liquido **SE** Tub - Tub for liquids **D** Kübel - Zur Aufnahme von Flüssigkeiten **F** Baquet - Collecteur de liquide **E** Tina - Recogedor para líquido

Monitor



I Video di controllo **SE** Control screen **D** Kontrollbildschirm **F** Moniteur - Ecran de contrôle **E** Video de control

Mobil

Basket



I Cestino porta rifiuti su ruote in acciaio inox **SE** Stainless steel waste basket on wheels **D** Abfallkorb aus Edelstahl auf Rollen **F** Poubelle sur roues en acier inoxydable **E** Cesta de residuos de acero inoxidable con ruedas

Multi service



I Erogatore di servizi in acciaio inox ad altezza d'uomo per fornitura d'acqua potabile, aria compressa e gas inerte **SE** Stainless steel services distributor at human height for supplying drinking water, compressed air and inert gas **D** Vorrichtung aus Edelstahl zur Abgabe von Trinkwasser, Druckluft und Inertgas, auf Mannhöhe gelegen **F** Distributeur de services à échelle humaine en acier inoxydable pour la approvisionnement d'eau potable, d'air comprimé et de gaz inerte **E** Distribuidor de servicios de acero inoxidable a altura de hombre, para el suministro de agua potable, aire comprimido y gas inerte

Netfilter pag. 18, 67



I Filtro inox in lamiera forata completo di maniglia **SE** Stainless steel perforated sheet metal filter, complete with handle **D** Edelstahlfilter aus Lochblech mit Haltegriff **F** Filtre inox en tôle perforée doté de poignée **E** Filtro inox en chapa perforada con asas

Organizer



I Carrello di servizio **SE** Service trolley **D** Transportwagen **F** Chariot de service **E** Carro de servicio

Oxycontrol



I Sistema di polmonazione per dare ossigeno in quantità controllata ad un liquido **SE** Plenum system to supply controlled quantities of oxygen to a liquid **D** Speichersystem, um einer Flüssigkeit Sauerstoff in kontrollierter Menge zuzuführen **F** Système de stockage pour fournir à un liquide de l'oxygène en quantité contrôlée **E** Sistema de almacenamiento para suministrar oxígeno a un líquido en cantidad controlada

Paraflusso



I Mezza portella mobile antispruzzo **SE** Anti-splash - Mobile anti-splash half hatchway **D** Flussschutz - Bewegliche Spritzschutz-halbhöhe **F** Arrêt du flux - Demi-porte mobile anti-giclées **E** Paraflujo - Media portezuela móvil antisplacaduras

Portasonda pag. 15, 43



I Custodia per sonda **SE** Probe carrier - Probe casing **D** Fühlerhalter - Fühlergehäuse **F** Porte-sonde - Boîtier pour sonde **E** Portasonda - Caja para sonda

Raccordo

pag. 4, 5, 12, 34, 69, 87, 99, 102



I Giunzione per tubi **SE** Fitting - Pipe fitting **D** Verschraubung - Rohrverbindung **F** Raccord - Joint pour tuyaux **E** Rácor - Junta para tubos

Rack



I Scaffale metallico per magazzino **SE** Metallic warehouse rack **D** Lagerregal aus Metall **F** Étagère métallique pour l'entrepôt **E** Estantería metálica para el almacén

Secchio

pag. 40, 69



I Secchio in acciaio inox **SE** Bucket - Made entirely out of stainless steel **D** Eimer - Komplet aus Edelstahl **F** Seau - Entièrement en acier inoxydable **E** Cubo - Totalmente en acero inoxidable

Sella



I Supporto speciale sagomato per serbatoio da trasporto **SE** Saddle - Special profiled support for transport tank **D** Sattel - Geförnte Spezialhalterung für Transporttank **F** Sella-Support spécial façonné pour réservoir de transport **E** Zapata de soporte - Soporte especial perfilado para tanque de transporte

Sievefilter

pag.



I Setaccio per filtro in linea a profilo triangolare **SE** Sieve for in-line filter with triangular profile **D** Sieb für Leitungsfiler, mit dreieckigem Profil **F** Tamis métallique à profil triangulaire pour filtre en ligne **E** Criba para filtro en línea con perfil triangular.

Single cabinet pag. 70



I Single Cabinet - mobile in acciaio inox su ruote con piano di lavoro superiore e vano portaoggetti inferiore. Modello singolo **SE** Stainless steel cabinet on wheels with upper working table and lower shelf Single model **D** Möbel aus Edelstahl auf Rädern mit Arbeitsfläche im oberen und Stauraum im unteren Bereich. Modell in einfacher Ausführung **F** Meuble en acier inox sur roues avec plan de travail en haut et espace porte-objets en bas. Modèle simple **E** Mueble en acero inox con ruedas, encimera de trabajo y hueco inferior porta objetos. Modelo individual

Telaio inox



I Telaio inox scomponibile per serbatoi pallettizzabili **GB** Stainless steel frame - Demountable stainless steel frame for palletizable tanks **D** Edelstahlrahmen - Zerlegbarer Edelstahlrahmen für palettierbare Tanks **F** Châssis en acier inoxydable - Châssis en acier inoxydable modulaire pour réservoirs palettisables **E** Bastidor acero inoxidable - Bastidor en acero inoxidable desmontable para tanques paletizables

Termometro analogico

pag. 15

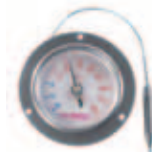

I Termometro analogico **GB** Analog thermometer **D** Analoges Thermometer **F** Thermomètre analogique **E** Termómetro analógico

Termometro digitale

pag. 15



I Termometro digitale **GB** Digital thermometer **D** Digitales Thermometer **F** Thermomètre digital **E** Termómetro digital

Triclamp

pag. 16, 85, 113



I Attacco sterilizzabile a morsetto Triclamp **GB** Sanitary Triclamp attachment **D** Sterilisierbarer Anschluss für Triclamp-Klemmverbindung **F** Fixation stérilisable avec borne Triclamp **E** Conexión esterilizable con abrazadera Triclamp

Trolley

pag. 62, 81



I Carrello porta accessori in acciaio inox AISI 304 L **GB** AISI 304 L stainless steel accessory cart. **D** Gerätewagen aus AISI 304 L Edelstahl, unentbehrlich für Arbeiten. **F** Petit chariot porte-accessoires en acier inox AISI 304 L. **E** Carro Trolley porta accesorios en acero inox AISI 304 L.

Weight System

pag.

56, 113



I Cella di carico - pesa elettronica in acciaio inox AISI 316 L. **GB** Load cell, electronic balance in AISI 316 L stainless steel. **D** Wägezelle, elektronische Waage aus AISI 316 L Edelstahl. **F** Chambre de chargement, système de pesage électronique en acier inoxydable AISI 316 L. **E** Celda de carga, balanza electrónica de acero inoxidable AISI 316 L.

Agitatori • Stirrers • Rührer • Agitateurs • Agitadores

Anchormix

pag. 20, 29, 41, 71, 78

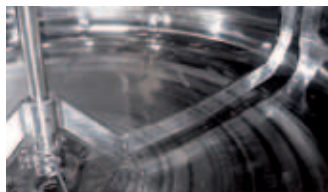

I Agitatore verticale lento centrale fisso con pala sagomata a forma di ancora radente il fondo ed eliche rompiflusso distribuite sull'albero centrale **GB** Slow central fixed vertical stirrer with anchor profiled blade skimming the bottom and flow-breaking propellers distributed on the central shaft **D** Senkrechter, mittiger, ortsfester, langsam laufender Rührer mit über den Boden gleitender Schaufel in Ankerform und Strombrechungsschrauben an der mittigen Welle **F** Agitateur central lent et fixe avec pale en U rasant le fond et hélices brise-lames réparties sur l'arbre central **E** Agitador vertical lento central fijo con aspa perfilada en forma de ancla que roza en el fondo y hélices cortafujo distribuidas en el árbol central

Aspirmix

pag. 107



I Miscelatore con sistema di aspirazione e dissolvimento di polveri, sali e liquidi tramite elica intubata, con omogeneizzazione totale della massa **GB** Mixer with suction and dissolving system for powders, salts and liquids using an in-tube propeller, with total homogenization of the mass **D** Mischer mit System zur Ansaugung und Auflösung von Pulver, Salzen und Flüssigkeiten mittels Schraube mit Gehäuse, zur vollständigen Homogenisierung der Masse **F** Mélangeur avec système d'aspiration et dissolution des poudres, des sels et des liquides, par le biais d'une hélice tubée, avec homogénéisation totale de la masse **E** Mezclador con sistema de aspiración y disolución de polvos, sales y líquidos por medio de una hélice entubada, con homogeneización total de la masa

Bimix



I Doppio agitatore di vario tipo **GB** Dual mixing units of various types **D** Doppel-Rührer in unterschiedlicher Ausführung **F** Double agitateur de différents types **E** Doble agitador de varios tipos

Bimixtank



I Serbatoio con doppio sistema di agitazione **GB** Tank with a double stirring system **D** Tank mit zweifachem Rührsystem **F** Réservoir avec double système d'agitation **E** Tanque con doble sistema agitador

Bottommix



I Agitatore veloce, verticale, fisso e centrale applicato sul fondo e rivolto in alto, con tenuta meccanica speciale autolubrificata, provvisto di elica Elimix o Sawmix **GB** Fast central fixed vertical stirrer mounted on the bottom and facing upwards with special self-lubricating mechanical seal and mounting Elimix or Sawmix propeller **D** Senkrechter, ortsfester, mittiger, schnell laufender Rührer am Boden, nach oben gerichtet, mit mechanischer, selbstschmierender Spezialdichtung, mit Elimix- oder Sawmix-Schraube **F** Agitateur fixe, central, rapide, monté sur le fond et tourné vers le haut, avec joint mécanique spécial autolubrifié, équipé d'une hélice Elimix ou Sawmix **E** Agitador rápido vertical fijo central, aplicado en el fondo y dirigido hacia arriba, con sellado mecánico especial de autolubricación, equipado de hélice Elimix o Sawmix

Centermix



I Agitatore centrale fisso o mobile verticale, veloce (Speedmix) o lento (Slowmix) **GB** Fixed or mobile vertical central, fast (Speedmix) or slow (Slowmix) stirrer **D** Senkrechter, ortsfester oder beweglicher, mittiger, schnell laufender (Speedmix) oder langsam laufender (Slowmix) Rührer **F** Agitateur central fixe ou mobile vertical, rapide (Speedmix) ou lent (Slowmix) **E** Agitador central fijo o móvil vertical, rápido (Speedmix) o lento (Slowmix)

Countermix

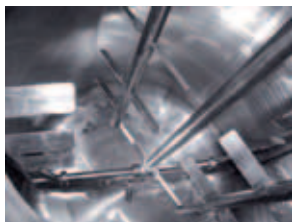

I Girante a doppia combinazione tra **Anchormix** e **Slowmix** **B** Double mixing unit – a combination between **Anchormix** and **Slowmix** **D** Doppeltes Flügelrad, Kombination von **Anchormix** und **Slowmix** **F** Roue double, combinaison entre **Anchormix** et **Slowmix** **E** Rodete doble, combinación entre **Anchormix** y **Slowmix**.

Counter Scrapemix

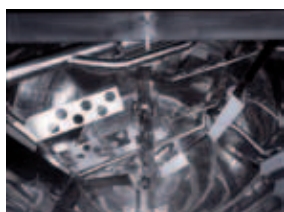

I Girante a doppia combinazione tra **Scrapemix** e **Slowmix**, con pale raschianti sulla superficie interna e sul fondo del serbatoio **B** Double mixing unit – a combination between **Scrapemix** and **Slowmix**, with scrapers on the inner surface and bottom of the tank **D** Doppeltes Flügelrad, Kombination von **Scrapemix** und **Slowmix**, mit Schabern an den Innenwänden und am Behälterboden **F** Roue double, combinaison entre **Scrapemix** et **Slowmix**, avec racleurs sur la surface interne et sur le fond de la cuve **E** Rodete doble, combinación entre **Scrapemix** y **Slowmix**, con rascadores en la superficie interior y en el fondo del depósito

Decentermix



I Agitatore verticale disassato fisso, veloce o lento **B** Fixed, axially offset, fast or slow vertical stirrer **D** Senkrechter, ortsfester, außermittiger, schnell oder langsam laufender Rührer **F** Agitateur vertical décalé fixe, rapide ou lent **E** Agitador vertical descentrado fijo, rápido o lento

Dispermix pag. 61, 68, 103



I Agitatore ideale per miscelare e allo stesso tempo disperdere diversi prodotti. **B** Ideal stirrer for mixing and dispersing different products at the same time **D** Idealer Rührer zum Mischen und gleichzeitigen Dispergieren diverser Produkte **F** Agitateur idéal pour mélanger et disperser en même temps différents produits **E** Agitador ideal para mezclar y al mismo tiempo dispersar varios productos

Dissolmix pag. 7, 26, 100, 111



I Dissolvente per polveri **B** Powder dissolver **D** Lösungsgerät für pulverförmige Stoffe **F** Dissolvuteur de poudres **E** Aparato para disolución de polvos

Doublemix



I Sistema di doppia miscelazione formato da agitatore centrale lento ad ancora **Anchormix** e da agitatore laterale veloce con elica specifica in base al tipo di prodotto **B** Double mixing system consisting of an **Anchormix** slow central stirrer of the anchor type and a fast side stirrer with a propeller specific for each product **D** Doppeltes Mischsystem, mit einem mittigen langsam laufenden **Anchormix** Rührer und einem seitlich, schnell laufenden Rührer mit einer Sonderschraube für jedes Produkt **F** Système de mélange double constitué d'un agitateur central lent à palette en U **Anchormix** et d'un agitateur latéral rapide avec hélice spécifique pour chaque produit **E** Sistema de doble mezcla, formado por un agitador central lento de ancla **Anchormix** y un agitador lateral rápido, con hélice específica para cada producto

Elimix pag. 53, 73



I Agitatore centrale fisso verticale veloce con una o più eliche a profilo marino posizionate sul fondo dell'albero o regolabili sull'albero **B** Fast fixed vertical central stirrer with one or more marine-profile propellers positioned on the bottom of the shaft or adjustable on the shaft **D** Senkrechter, ortsfester, mittiger, schnell laufender Rührer mit einer oder mehreren Schrauben mit Schiffsschraubenprofil, am Wellenboden positioniert oder entlang der Welle verstellbar **F** Agitateur central fixe vertical rapide avec une ou plusieurs hélices au profil marin, positionnées sur le fond de l'arbre ou réglables sur l'arbre **E** Agitador central fijo vertical rápido con una o más hélices con perfil marino colocadas en el fondo del árbol o regulables en el mismo

Elitank



I Serbatoio in acciaio inox con pala speciale, applicata sul fondo e completa di spirale (posizionata all'interno del fasciame con funzione direttrice) **B** Stainless steel tank with the blade on the bottom and equipped with a special spiral inside the shell that directs the must **D** Edelstahltank mit durch Schaufel am Boden und ausgestattet mit spezieller Spirale im Mantel zur Mostaustrichtung **F** Réservoir en acier inoxydable avec la pale sur le fond et équipé d'une spirale spéciale à l'intérieur du revêtement servant à diriger **E** Tanque en acero inoxidable con un aspa colocada en el fondo y equipado de una espiral especial al interior del enchapado con la función de dirigir

Gatemix pag. 6, 37, 56, 61

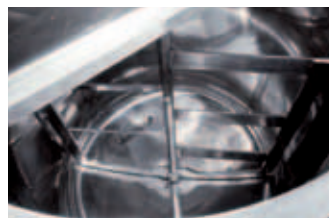

I Agitatore verticale lento centrale fisso con pala sagomata a forma di cancello **B** Slow central fixed vertical stirrer with blade shaped in the form of a gate **D** Senkrechter, ortsfester, mittiger, langsam laufender Rührer mit Schaufel in Gitterform **F** Agitateur vertical lent central fixe avec pale façonnée en forme de grille **E** Agitador vertical lento central fijo con aspa perfilada en forma de verja

Inclimix

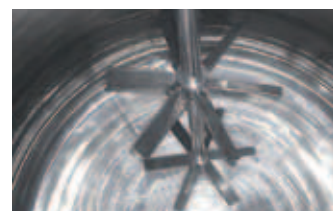

I Miscelatore lento, bipala a doppio effetto e flussi contrari assiali **B** Slow dual blade mixer with double effect and opposite axial flows **D** Langsam laufender, doppelwirkender Mischer mit zwei Schaufeln für die axiale, entgegengerichtete Strömung **F** Mélangeur lent, bipale à double effet et flux contraires axiaux **E** Mezclador lento, con 2 aspas de doble efecto y flujos contrarios axiales

Magnetomix



I Elettroagitatore a trascinamento magnetico, ad azione assiale **B** Electro agitator mixing unit with magnetic drag and axial action **D** Seitlich angebrachter, beweglicher, schnell laufender Rührer abmontierbar **F** Agitateur à action axiale et au fonctionnement électromagnétique **E** Electroagitador de arrastre magnético por acción axial

Mobilmix

pag. 15, 20, 27, 49, 54, 55, 95



I Agitatore di tipo estraibile (anche a serbatoio pieno) da applicare, tramite valvola parziale, a serbatoio già in uso; utile per miscelare velocemente i liquidi. **B** Extractable mobile stirrer for application on existing tanks by means of a partial drainage valve for mixing liquids quickly **D** Entnehmbarer beweglicher Rührer zur Anbringung an schon vorhandenen Lagertanks, mittels eines Teil-Auslassventils für eine schnelle Vermischung von Flüssigkeiten **F** Agitateur mobile de type amovible à monter sur des cuves existantes par le biais de la soupape de vidange partielle pour mélanger rapidement les liquides **E** Agitador móvil extraíble para aplicar en tanques existentes mediante válvula de descarga parcial, para mezclar líquidos rápidamente

Multimix pag. 31, 59

I Agitatore multifunzione con pala ed accessori intercambiabili, ideale per la miscelazione di diverse tipologie di prodotto, per il settore cosmetico: è ideale per la miscelazione dei prodotti densi **SE** Multifunction stirrer with interchangeable blade and accessories, ideal for mixing different product types, for the cosmetic industry; ideal for mixing dense products **D** Multifunktionale Rührer mit auswechselbarer Schraube und Zubehör, für die Vermischung verschiedener Produktarten, insbesondere dichter Produkte in der Kosmetikindustrie ideal geeignet **F** Agitateur multifonction avec pale et accessoires interchangeables, idéal pour mélanger différents types de produits même les produits denses. S'utilise aussi dans le secteur cosmétique. **E** Agitador multifunción con aspa y accesorios intercambiables, ideal para la mezcla de diferentes tipos de producto en el sector cosmético: ideal para la mezcla de productos densos

Radialmix

I Girante ad azione radiale. Allontana i liquidi verso l'esterno **SE** Radial action mixing unit. Moves liquids outwards **D** Radial wirkendes Flügelrad, das die Flüssigkeiten gegen außen verdrängt **F** Roue à action radiale, pour refluer les liquides vers l'extérieur **E** Rodete de acción radial. Aleja los líquidos hacia el exterior

Rotomix

I Agitatore centrale fisso verticale veloce con rotore e controrotore sul fondo dell'albero **SE** Fast fixed vertical central stirrer with rotor and back-rotor on the bottom of the shaft **D** Senkrechter, ortsfester, mittiger, schnell laufender Rührer mit Rotor und Gegenrotor am Wellenboden **F** Agitateur central fixe vertical rapide avec rotor et contre-rotor sur le fond de l'arbre **E** Agitador central fijo vertical rápido con rotor y contrarrotor en el fondo del árbol

Sawmix pag. 5, 22

I Agitatore centrale fisso verticale veloce con pala seghettata, posizionata sul fondo dell'albero o regolabile **SE** Fast fixed vertical central stirrer with sawtooth blade, positioned on the bottom of the shaft or in an adjustable position **D** Senkrechter, ortsfester, mittiger, schnell laufender Rührer mit gezackter Schaufel, am Wellenboden positioniert oder verstellbar **F** Agitateur central fixe vertical rapide avec pale en dents de scie, positionnée sur le fond de l'arbre ou réglable **E** Agitador central fijo vertical rápido con aspa aserrada, colocada en el fondo del árbol o regulable

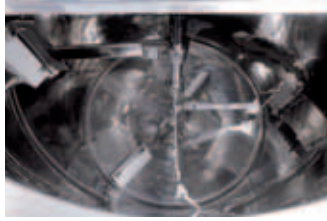
Scrapemix pag. 9, 14, 25, 34, 45, 62

I Agitatore verticale lento centrale fisso con pala sagomata radente il fondo e pattini raschianti la parete e il fondo **SE** Slow fixed central vertical stirrer with profiled blade skimming the bottom and scraping skids for wall and bottom **D** Senkrechter, ortsfester, mittiger, langsam laufender Rührer mit über den Boden gleitender Schaufel und Gleitschabern an Wand und Boden **F** Agitateur vertical lent central fixe avec pale façonnée rasant le fond et patins qui raclent la paroi et le fond **E** Agitador vertical lento central fijo con aspa perfilada que roza en el fondo y zapatas que raspan la pared y el fondo

Sidemix pag. 16, 43, 57, 61, 78, 113

I Agitatore a parete laterale inclinato fisso, rivolto verso il centro del fondo, veloce o lento **SE** Fixed inclined side wall stirrer turned towards the center of the bottom, fast or slow **D** Seitlich in Schräglage angebrachter, ortsfester, zur Bodenmitte zeigender, schnell oder langsam laufender Rührer **F** Agitateur à paroi inclinée, rapide ou lent, tourné vers le centre de la base **E** Agitador montado en la pared lateral inclinado fijo, dirigido hacia el centro del fondo, rápido o lento

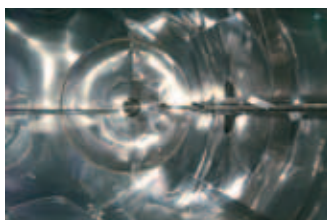
Slowmix pag. 30, 38, 43, 48, 58, 61, 68, 73, 87, 95, 96

I Agitatore lento **SE** Slow stirrer **D** Langsam laufender Rührer **F** Agitateur lent **E** Agitador lento

Speedmix pag. 13, 53, 95

I Agitatore veloce per miscelare o tritare **SE** Fast stirrer for mixing or chopping **D** Schnell laufender Rührer zum Mischen oder Zerkleinern **F** Agitateur rapide pour mélanger ou broyer **E** Agitador rápido para mezclar o triturar

Tubomix pag. 65

I Miscelatore con elica all'interno di un cilindro **SE** Mixer with propeller inside a cylinder **D** Mischer mit Schraube in Zylindergehäuse **F** Mélangeur avec hélice à l'intérieur d'un cylindre **E** Mezclador con hélice al interior de un cilindro

Turbomix pag. 5, 106

I Turbina emulsionatrice ad alta velocità e altissima azione di taglio ed omogeneizzazione **SE** High speed and high cutting action emulsifier and homogenisation turbine **D** Schnelllaufender Turboemulgierer mit hoher Schnitt- und Homogenisierungsleistung **F** Turbine émulsionneuse à grande vitesse action de coupe et d'homogénéisation très élevée **E** Turbina emulsionadora de alta velocidad; altísima acción de corte y homogeneización

Wingmix

I Girante tripala a velocità media e ad alto rendimento **SE** High speed and high cutting action emulsifier and homogenisation turbine **D** Flügelrad mit drei Schaufeln, mittlerer Drehgeschwindigkeit und hoher Leistung **F** Roue tripale à vitesse moyenne et d'un rendement élevé **E** Rodete de tres aspas de velocidad media y alto rendimiento

Chiusini • Manhole • Mannloch • Regard • Tapa de inspección

Bandcheck

pag.9, 61

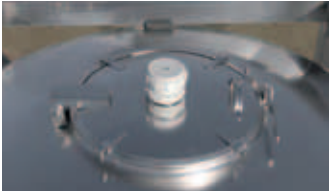

I Chiusino di ispezione applicato sul cielo di serbatoi pallettizzabili **GB** Inspection cover in the top of palletizable tanks **D** Inspektionsdeckel in der Decke von palettierbaren Tanks **F** Couvercle de visite sur le dôme de cuves palletisables **E** Tapa de inspección de techo para tanques paletizables

Bigcheck

I Sistema formato da due chiusini, il primo di \varnothing da 600 a 1400 mm, e il secondo superiore di \varnothing 400 o 200 mm **GB** System consisting of two manholes, the first with a \varnothing between 600 and 1400 mm, and the second with a \varnothing greater than 400 or 200 mm **D** System aus zwei Mannlöchern, eines mit 600 bis 1400 mm Durchmesser, das andere, oben gelegene mit 400 oder 200 mm Durchmesser **F** Système formé de deux regards, le premier d'un \varnothing de 600 à 1400 mm, le deuxième supérieur d'un \varnothing de 400 ou 200 mm **E** Sistema formado por dos tapas de inspección, la primera de 600 a 1400 mm de \varnothing y la segunda, superior, de 400 o 200 mm de \varnothing

Extendcheck

I Chiusino (\varnothing 400 mm) di tipo smontabile **GB** Manhole, (\varnothing 400 mm), removable type **D** Mannloch, (\varnothing 400 mm), ausbaubar **F** Regard démontable, (\varnothing 400 mm) **E** Tapa de inspección desmontable de (\varnothing 400 mm)

Halfcheck

pag.15



I Chiusino aperto con griglia di protezione e micro di sicurezza **GB** Open cover with protective grill and safety microswitch **D** Offener Deckel mit Schutzgitter und Mikro-Schutzvorrichtung **F** Couvercle ouvert avec grille de protection et microinterrupteur de sécurité **E** Tapa abierta con rejilla de protección y microinterruptor de seguridad

Presscheck

I Chiusino (\varnothing 400 mm) ad apertura esterna per serbatoio a pressione, collaudato PED a 1, 3, 6 o 9 bar **GB** Manhole, (\varnothing 400 mm), external opening, for pressure vessels, PED tested to 1, 3, 6 or 9 bar **D** Mannloch, (\varnothing 400 mm), mit externer Öffnung für Druckbehälter, PED geprüft für 1, 3, 6 oder 9 bar **F** Regard à ouverture externe pour cuves à pression, (\varnothing 400 mm), testé PED à 1, 3, 6 ou 9 bars **E** Tapa de inspección (\varnothing 400 mm) con apertura exterior para tanque presurizado, ensayada PED a 1, 3, 6 o 9 bar

Smallcheck

I Chiusino (\varnothing 200 mm) per ispezioni manuali **GB** Manhole, (\varnothing 200 mm) for manual inspections **D** Mannloch, (\varnothing 200 mm), für manuelle Inspektionen **F** Regard pour visites manuelles, (\varnothing 200 mm) **E** Tapa de inspección (\varnothing 200 mm) para inspecciones manuales

Topcheck

pag.17



I Chiusino (\varnothing 400 mm) a passo d'uomo con coperchio anti ristagno apribile a bandiera **GB** Manhole, (\varnothing 400 mm), with stagnation prevention cover, swing opening **D** Mannloch, (\varnothing 400 mm), mit rückstausicherem, drehend zu öffnendem Deckel **F** Regard avec trou d'homme et couvercle anti-stagnation ouvrable par rabattement, (\varnothing 400 mm) **E** Tapa de inspección (\varnothing 400 mm) a paso de hombre, con tapa antiestancamiento y apertura lateral

Pompe di lavaggio e trasferimento liquidi • Washing and fluid transfer pumps • Spülpumpen und Pumpen zur Flüssigkeitsübertragung • Pompes de lavage et de transfert de liquides • Bombas de lavado y traslado de líquidos

Aspirpump pag. 4



I Pompa autoadescante con girante speciale aspirante e ispezionabile **GB** Self priming stainless steel pump with special suction & inspectable propeller **D** Selbstansaugende Pumpe aus Edelstahl mit speziellem, inspizierbarem Saugflügelrad **F** Pompe à autoamorçage en acier inoxydable avec roue spéciale, aspirante et visible de l'extérieur **E** Bomba de autocebado en acero inoxidable con rodete especial aspirador que puede inspeccionarse

Centerpump pag. 18, 23, 30, 40, 46, 47, 77, 84, 91, 92, 96, 102, 111, 112



I Pompa centrifuga di mandata con girante in acciaio inox, ispezionabile **GB** Centrifugal delivery pump with stainless steel, inspectionable impeller **D** Zentrifugalvorlaufpumpe mit Flügelrad aus Edelstahl, inspizierbar **F** Pompe centrifuge de refoulement avec roue en acier inoxydable pouvant être contrôlée **E** Bomba centrifuga de entrega con rodete en acero inoxidable, que puede inspeccionarse

Diapump



I Pompa pneumatica a diaframma **GB** Pneumatic diaphragm pump **D** Druckluftpumpe **F** Pompe pneumatique à membrane **E** Bomba neumática de membrana

Lobopump pag. 13, 42, 50, 89, 98, 100



I Pompa a lobi o ad ingranaggi in acciaio inox ideale per prodotti liquidi, ad alte pressioni **GB** Stainless steel lobe or gear pump, ideal for high pressure liquid **D** Drehkolben- oder Zahnradpumpe aus Edelstahl, ideal für unter hohem Druck **F** Pompe à lobes ou à engrenages en acier inoxydable, idéale pour les produits liquides à hautes pressions **E** Bomba de lóbulos o de engranajes en acero inoxidable, ideal para productos líquidos con altas presiones

Mayorpump (clean)



I Pompa centrifuga in acciaio inox AISI 316 L specifica per detersivi; (potenza: hp 7,5 e hp 10; portata da 40 a 50 m³/h; prevalenza 45 metri; carter inox di copertura e **quadro elettrico**) **GB** 316 L stainless steel centrifugal pump designed for detergents; (7,5 hp and 10 hp; capacity from 40 to 50 m³/h; 45 meter head, stainless steel casing and **electric board**) **D** Zentrifugalpumpe aus Edelstahl 316 L speziell für Reinigungsmittel, (7,5 und 10 PS, Durchfluss 40 bis 50 m³/h, Förderhöhe 45 Meter; Gehäuse aus Edelstahl und **Schalttafel**) **F** Pompe centrifuge en acier inoxydable 316 L spécifique pour détergents (7,5 CV et 10 CV; débit de 40 à 50 m³/h, hauteur d'élévation de 45 mètres; avec carter en acier inoxydable et **tableau électrique**) **E** Bomba centrifuga en acero inoxidable 316 L, específica para detersivos; (7,5 y 10 hp; caudal desde 40 hasta 50 m³/hora, altura de elevación 45 metros; equipada de cárter de cobertura en acero inoxidable y **cuadro eléctrico**)

Minorpump (clean)

I Pompa centrifuga in acciaio inox AISI 316 L specifica per detersivi; (potenza: hp 3 e hp 5,5; portata da 10 a 20 m³/h; prevalenza 30 metri; carter inox di copertura e **quadro elettrico**) **GB** 316 L stainless steel centrifugal pump designed for detergents; (3 hp and 5,5 hp; capacity from 10 to 20 m³/h; 30 meter head, stainless steel casing and **electric board**) **D** Zentrifugalpumpe aus Edelstahl 316 L speziell für Reinigungsmittel, (3 und 5,5 PS, Durchfluss 10 bis 20 m³/h, Förderhöhe 30 Meter; Gehäuse aus Edelstahl und **Schalttafel**) **F** Pompe centrifuge en acier inoxydable 316 L spécifique pour détergents (3 CV et 5,5 CV; débit de 10 à 20 m³/h, hauteur d'élévation de 30 mètres; avec carter en acier inoxydable et **tableau électrique**) **E** Bomba centrifuga en acero inoxidable 316 L, específica para detersivos; (3 y 5,5 hp; caudal desde 10 hasta 20 m³/hora, altura de elevación 30 metros; equipada de cárter de cobertura en acero inoxidable y **cuadro eléctrico**)

Monopump pag. 55, 64



I Pompa mono per prodotti densi con girante in polimero ideale per prodotti interi **GB** Monopump for dense products with polymer impeller ideal for entire pieces **D** Monopumpe für dickflüssige Produkte, mit Polymerflügelrad, ideal für feste Produkte **F** Monopompe pour produits denses avec roue en polymère, idéale pour produits entiers **E** Monobomba para productos densos, con rodete en polimero ideal para productos enteros

Pistonpump



I Pompa inox a stantuffo per pompare creme dense e/o prodotti semisolidi molto densi **GB** Stainless steel piston pump for pumping dense creams and semi-solid very dense and little fluid products **D** Kolbenpumpe aus Edelstahl zum Pumpen dickflüssiger Cremes und halbfester, geringflüssiger Produkte und Produkten von hoher Konsistenz **F** Pompe à piston en acier inoxydable pour pomper les crèmes denses et les produits semi-solides très denses et peu fluides **E** Bomba de émbolo en acero inoxidable, para bombear cremas densas y productos semisólidos muy densos y escasamente fluidos

Porte • Doors • Luken • Portes • Puertas

Isoldoor



I Controporta esterna inox isolata **SE** Outer insulated stainless steel double door **D** Externe, isolierte Gegenluke aus Edelstahl **F** Contre-porte extérieure en acier inoxydable isolée **E** Contra-puerta exterior en acero inoxidable aislada

Minordoor



I Porta rotonda del ø 300 mm ad apertura esterna **SE** Round door with a of ø 300 mm and external opening **D** Rundtür mit externer Öffnung, ø 300 mm **F** Porte ronde à ouverture externe, ø 300 mm **E** Puerta circular de ø 300 mm con apertura exterior

Ovaldoor



I Porta ovale ad apertura interna con telaio a filo interno non sporgente. Misure: mm 380x440 **SE** Inside opening oval door with flush and not extending out frame. Dimensions: 380x440 mm **D** Ovale Luke mit Öffnung nach innen, bündiger, nicht vorspringender Rahmen. Maße: 380x440 mm **F** Porte ovale ouverture vers l'intérieur avec châssis au ras intérieur pas saillant. Dimensions: 380x440 mm **E** Puerta ovalada de abertura interior, con bastidor interior a ras, que no sobresale. Dimensiones: 380x440 mm

Ovaldoor - tipo A



I La porta ovale più robusta, collaudata PED a 1, 3, 6 o 9 bar **SE** The strongest oval door, PED tested to 1, 3, 6 or 9 bar **D** Ovale Luke, robuste Ausführung, PED geprüft für 1, 3, 6 oder 9 bar **F** La porte ovale la plus solide, testé PED à 1, 3, 6 ou 9 bars **E** La puerta ovalada más fuerte, ensayada PED a 1, 3, 6 o 9 bar

Rounddoor



I Porta rotonda, ad apertura esterna, ø mm 400 **SE** Outside opening round door, ø mm 400 **D** Runde Luke mit Öffnung nach außen, ø mm 400 **F** Porte ronde, ouverture vers l'extérieur, ø mm 400 **E** Puerta redonda, de abertura exterior, ø mm 400

Squaredoor



I Porta rettangolare o quadrata ad apertura esterna. Misure: mm 420x530 o 400x400 **SE** Outside opening square or rectangular door. Dimensions: 420x530 or 400x400 mm **D** Rechteckige oder viereckige Luke mit Öffnung nach außen. Maße: 420x530 oder 400x400 mm **F** Porte rectangulaire ou carrée à ouverture vers l'extérieur. Dimensions: 420x530 ou 400x400 mm **E** Puerta rectangular o cuadrada de abertura exterior. Dimensiones: 420x530 o 400x400 mm

Verticaldoor

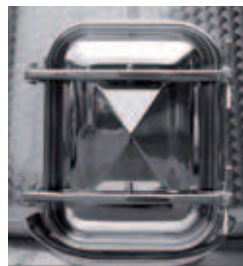

I Porta rettangolare verticale ad apertura esterna, (mm 530 x 420) **SE** Rectangular and vertical door, measuring (mm 530 x 420), external opening **D** Rechteckige Vertikaltür der Maße (mm 530 x 420), externe Öffnung **F** Porte rectangulaire et verticale à ouverture externe, (mm 530 x 420) **E** Puerta rectangular y vertical de (mm 530 x 420), con apertura exterior

**Scale e passerelle • Stairs and gangways • Treppen/Leitern und Laufgänge
• Echelles et passerelles • Escaleras y pasarelas**

Cagestair



I Scala verticale alla marinara con gabbia di protezione **GB** Vertical safety ladder with protective cage **D** Senkrechte Steigleiter mit Schutzkäfig **F** Echelle marine verticale avec cage protectrice **E** Escalera vertical a la marinera con jaula protectora

Doublegangway



I Doppia passerella aerea **GB** Double aerial gangway **D** Doppelpeter (Luft)Laufgang **F** Double passerelle aérienne **E** Pasarela doble aérea

Frontgangway



I Passerella aerea frontale **GB** Frontal aerial gangway **D** Frontaler (Luft)Laufgang **F** Passerelle aérienne frontale **E** Pasarela frontal aérea

Gangway



I Passerella aerea **GB** Aerial gangway **D** verschied. Laufgänge **F** Passerelle aérienne **E** Pasarela aérea

Linearstair pag. 77



I Scala a gradini **GB** Staircase **D** Treppe **F** Escalier **E** Escalera de peldaño

Landing



I Pianerottolo **GB** Landing **D** Treppenabsatz **F** Palier **E** Rellano

Mobilstair pag. 40, 63



I Scala mobile **GB** Portable ladder **D** Bewegliche Leiter **F** Echelle mobile **E** Escalera móvil

Mobil Stool



I Doppio gradino mobile **GB** Portable two-step stepladder **D** Beweglicher Zwei-Stufen-Schemel **F** Double marche mobile **E** Doble peldaño móvil

Prostair pag.



I Scala mobile con parapetti **GB** Mobile ladder with parapets **D** Mit Brüstung versehene, bewegliche Leiter **F** Échelle mobile avec rambarde **E** Escalera móvil con barandilla

Spiralstair



I Scala a chiocciola **GB** Spiral staircase **D** Wendeltreppe **F** Escalier en colimaçon **E** Escalera de caracol

Wheelstair



I Scala mobile su ruote **GB** Mobile ladder with wheels **D** Mit Fahrgestell ausgestattete, bewegliche Leiter **F** Échelle mobile dotée de roues **E** Escalera móvil con ruedas

Scambiatori di calore • Heat exchangers • Wärmetauscher • Echangeurs de chaleur • Intercambiadores de calor

Climafreon



I Scambiatore tubo in tubo (tubo incamiciato) funziona a freon in controcorrente **SE** Tube-in-tube (encased tube) heat exchanger operating with countercurrent Freon **D** Wärmetauscher „Rohr-in-Rohr“ (ummanteltes Rohr) mit Freon-Versorgung im Gegenstrombetrieb **F** Echangeur tube/tube (tube gainé) fonctionnant au fréon à contre-courant **E** Intercambiador “tubo en tubo” (tubo enfundado), que funciona con freón por contracorriente

Climawater



I Scambiatore tubo in tubo (tubi riscaldati) funziona ad acqua calda o fredda in controcorrente **SE** tube-in-tube (Heated tubes) heat exchanger operating with countercurrent hot or cold water **D** Wärmetauscher „Rohr-in-Rohr“ (Rohre mit Heizsystem) mit Warm- oder Kaltwasserversorgung im Gegenstrombetrieb **F** Echangeur tube/tube (tuyaux réchauffés) fonctionnant à l'eau chaude ou froide à contre-courant **E** Intercambiador de calor “tubo en tubo” (tubos calentados) que funciona con agua caliente o fría por contracorriente

Isol Tubopack



I Scambiatore tubo in tubo, funziona in controcorrente con superficie esterna isolata con Climastar **SE** Tube-in-tube heat exchanger operating in countercurrent and with outer surface insulated with Climastar **D** Rohr-in-Rohr-Wärmetauscher, Gegenstrombetrieb, Außenfläche mit Climastar-Isolierung **F** Echangeur tube/tube, fonctionnant à contre-courant avec surface extérieure isolée Climastar **E** Intercambiador de calor tubo en tubo, que funciona por contracorriente, con superficie exterior aislada Climastar

Multipack pag.



I Scambiatori di calore a fascio tubiero **SE** Tube nest heat exchangers **D** Wärmetauscher mit Rohrbündel **F** Echangeurs de chaleur à faisceau tubulaire **E** Intercambiadores de calor con haz de tubos

Sterilpack



I Impianto di pastorizzazione e raffreddamento automatico **SE** Automatic pasteurization and chilling system **D** Anlage zum Pasteurisieren und automatischen Kühlen **F** Installation de pasteurisation et de refroidissement automatique **E** Sistema de pasteurización y enfriamiento automático

Termobottom pag. 11, 59

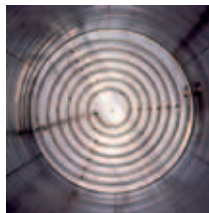

I Serpentina di condizionamento fissa a spirale concentrica, continua, piana, a forma conica o sferica; segue il profilo del fondo all'interno **SE** Fixed concentric spiral conditioning coil, continuous, flat, tapered or spherical form that follows the inner profile of the bottom **D** Ortsfeste Kühlschlange in konzentrischer, durchgehender, flacher Spirale, in Kegel- oder Kugelform, dem Bodenprofil innen folgend **F** Serpentin de conditionnement fixe en spirale concentrique, continu, plat, conique ou sphérique qui suit le profil du fond à l'intérieur **E** Serpentin acondicionador fijo de espiral concéntrica, continua, plana, de forma cónica o esférica, que se ajusta al perfil del fondo interior

Termopack



I Scambiatori a piastre componibili, industriali **SE** Modular industrial plate heat exchangers **D** Wärmetauscher aus zusammensetzbaren Platten, für die industrielle geeignet **F** Echangeurs à plaques modulaires, industriels **E** Intercambiadores de calor con placas modulares, para empleo en el sector industrial

Termopiastra pag. 41, 41,

64



I Sistema di condizionamento fisso o mobile, autopulente; funziona ad immersione **SE** Thermal plate - Fixed or mobile conditioning system for immersion in the liquid, self-cleaning **D** Wärmeplatte - Kühlsystem, eingetaucht in die Flüssigkeit, ortsfest oder beweglich, selbstreinigend **F** Plaque thermique - Système de conditionnement par immersion dans le liquide fixe ou mobile, autonettoyant **E** Placa térmica - Sistema acondicionador por inmersión en el líquido, fijo o móvil, de autolimpiado

Termoround pag. 40, 63



I Serpentina di condizionamento fissa o mobile, verticale, centrale, laterale **SE** Fixed or mobile, vertical, central, side conditioning coil **D** Heizschlange, ortsfest oder bewe-

glich, senkrecht, mittig, seitlich **F** Serpentin de conditionnement fixe ou mobile, vertical, central, latéral **E** Serpentina acondicionador fijo o móvil, vertical, central, lateral

Termout



I Scambiatore di calore “tubo-in-tubo”, posizionato fisso all'esterno di serbatoi da termocondizionare dove non è possibile applicare altri sistemi di condizionamento. L'unico indipendente ed autonomo **SE** “Tube-in-tube” heat exchanger in a fixed position on the outside of temperature-controlled tanks where other conditioning systems cannot be installed. The only self-contained and independent unit **D** Wärmetauscher „Rohr-in-Rohr”, ortsfest an der Außenseite zu kühlender Tanks angebracht, wenn die Verwendung anderer Kühlsysteme nicht möglich ist. Das einzige unabhängige, selbständige System **F** Echangeur de chaleur « tube/tube », positionné fixe à l'extérieur de réservoirs à thermoconditionner où il n'est pas possible d'appliquer d'autres systèmes de conditionnement. Le seul échangeur indépendant et autonome **E** Intercambiador de calor “tubo en tubo”, colocado en posición fija al exterior de tanques a termoacondicionarse, donde no es posible aplicar otros sistemas de acondicionamiento. El único aparato independiente y autónomo

Tubopack pag. 101



I Scambiatori di calore “tubo-in-tubo” **SE** “Tube-in-tube” heat exchangers **D** Wärmetauscher „Rohr-in-Rohr” **F** Echangeurs de chaleur « tube/tube » **E** Intercambiadores de calor “tubo en tubo”

Sistemi di condizionamento • Conditioning systems • Kühlsysteme
• Systèmes de conditionnement • Sistemas de acondicionamiento

Alveotrap pag. 114



I Intercapedine alveolare trapuntata da applicare fissa a serbatoi esistenti **GB** Quilted honeycomb jacket for fixed installation on existing tanks **D** Wabenummantelung genietet, an bereits vorhandenen Tanks fix anzubringen **F** Chemise alvéolaire piquée à appliquer fixe sur des réservoirs existants **E** Faja alveolar acolchada para aplicación fija en tanques existentes

Bigfrost



I Centrali frigorifere di grandi dimensioni **GB** Large size refrigeration plants **D** Große Kühlzentralen **F** Centrales frigorifiques aux grandes dimensions **E** Centrales frigoríficas de grandes dimensiones

Channelplast



I Canalina brevettata in gomma (kit fai da te) facilmente adattabile al cilindro del serbatoio, inclinata per raccogliere e convogliare le acque del Termorain **GB** Patented rubber channel (do-it-yourself kit) easily adapting to the cylinder of the tank, inclined and used to collect and convey water distributed by the Termorain unit **D** Patentierte Gummirinne (Selbstmontagesatz), an den Tankzylinder leicht anzupassen, schräger Verlauf, um das Termorain-Wasser aufzunehmen und abzuleiten **F** Canalisation brevetée en caoutchouc (kit de bricolage) aisément adaptable au cylindre du réservoir, en forme inclinée pour collecter et acheminer les eaux du Termorain **E** Canalización patentada en caucho (kit bricolaje) fácilmente adaptable al cilindro del tanque, con forma inclinada para recoger y encauzar las aguas procedentes del Termorain

Chillerpack



I Gruppo frigorifero; funziona a freon con scambiatore di calore Climafreon **GB** Refrigeration unit operating with Freon and Climafreon heat exchanger **D** Kühlgregat mit Freon-Betrieb mit Climafreon-Wärmetauscher **F** Groupe frigorifique fonctionnant au fréon avec échangeur de chaleur Climafreon **E** Grupo frigorífico que funciona con freón, equipado de intercambiador de calor Climafreon

Chillertank



I Gruppo frigorifero autonomo completo di vasca polmone e quadro elettrico **GB** Self-contained refrigeration unit equipped with plenum tank and electric board **D** Selbständiges Kühlgregat, einschließlich Speicherbehälter und Schalttafel **F** Groupe frigorifique autonome équipé d'un bac de stockage et d'un tableau électrique **E** Grupo frigorífico autónomo, equipado de cuba de almacenamiento y cuadro eléctrico

Electroband pag. 74, 75



I Sistema di condizionamento mobile a resistenza elettrica da applicare a serbatoi in acciaio inox di varie misure; utile per riscaldare momentaneamente il prodotto contenuto all'interno; funziona a 380 V, potenza da 3 a 30 Kw; completamente stagno (IP65); completo di quadro elettrico con sonda e termostato per il controllo della temperatura e cavi di collegamento **GB** Removable resistance-operated conditioning system that can be applied to existing stainless steel tanks of various sizes, to heat the contents temporarily; operates at 380 V, from 3 to 30 Kw of power, completely airtight with IP 65 insulation, complete with electric control panel, with probe and thermostat to check the temperature and connection cables **D** Bewegliches Klimatisierungssystem mit elektrischem Widerstand, einsetzbar an Edelstahltanks unterschiedlicher Größe für das individuelle Aufwärmen des Behälterinhalts. Betrieb mit 380 Volt, 3 – 30 Kilowatt Leistung, vollständige Wasserundurchlässigkeit Schutzklasse IP65, ausgestattet mit Elektroschalttafel, Temperaturfühler und Thermostat für die Temperaturüberprüfung und Verbindungskabeln **F** Système de conditionnement mobile à résistance électrique à

fixer sur les cuves en acier inox, de différentes mesures pour en réchauffer temporairement le contenu, fonctionnant à 380 V, de 3 à 30 Kw de puissance, entièrement étanche IP65, doté de tableau électrique avec sonde et thermostat pour le contrôle de la température et câbles de branchement **E** Sistema de climatización móvil de resistencia eléctrica aplicable en depósitos de acero inox ya existentes, de varias medidas, para calentar temporalmente el contenido; funciona a 380 V, de 3 a 30 Kw de potencia, completamente hermético IP65; incluye cuadro eléctrico con sonda y termostato para controlar la temperatura, y cables de conexión

Polifascia pag. 11, 79



I Scambiatore a fasce mobili in polipropilene (kit fai da te) **GB** Multiple band - Polypropylene mobile band heat exchanger (do it yourself kit) **D** Mehrfachband - Wärmetauscher mit beweglichen Polypropylen-Bändern (Selbstmontagesatz) **F** Ceinture multiple - Échangeur à ceintures mobiles en polypropylène (kit de bricolage) **E** Faja múltiple - Intercambiador de fajas móviles en polipropileno (kit bricolaje)

Poweroil

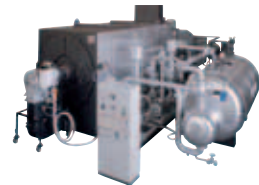

I Centrale di calore ad olio diatermico **GB** Diathermic oil heating plant **D** Wärmezentrale mit diathermischem Öl **F** Centrale de chaleur à huile diathermique **E** Central de calefacción que funciona con aceite diatérmico

Powervapor



I Generatore di vapore **GB** Steam generator **D** Dampferzeuger **F** Générateur de vapeur **E** Generator de vapor

Termocenter



I Scambiatore di calore in tubo posizionato fisso all'interno dei serbatoi dove non è possibile usare le termoplastre **3E** Tube heat exchanger installed fixed inside tanks where thermal plates cannot be used **D** Wärmetauscher im Rohr, ortsfest im Tankinneren positioniert, wenn die Verwendung von Wärmeplatten nicht möglich ist **F** Echangeur de chaleur en tube positionné fixe à l'intérieur des réservoirs où il n'est pas possible d'utiliser les plaques thermiques **E** Intercambiador de calor en tubo, colocado en posición fija al interior de los tanques donde no es posible emplear las placas térmicas

Termocover



I Fascia termica mobile da applicare a serbatoi in uso di varie capacità. Serve per coprire le intercapedini (Polifascia, Termofascia, Termostar, Termotig, ecc.), per evitare condense o dispersioni termiche nell'ambiente. Aumenta la resa delle varie intercapedini in modo economico **3E** Removable thermal band that can be applied to existing tanks of various sizes, to cover double walls of the Polifascia, Termofascia, Termostar or Termotig type, etc., to avoid condensation or loss of heat to the environment, thereby increasing the yield of the various double walls, in an economic manner **D** Individuell einsetzbarer und jederzeit entfernbarer Wärmedämmring bei Doppelwandung der Tanks unterschiedlicher Größe des Typs Polifascia, Termofascia, Termostar, Termotig, etc., für die Vermeidung von Kondenswasserbildung und Wärmeverlust und für eine bessere Leistungsfähigkeit der Doppelwandung **F** Gaine thermique mobile de différentes mesures à fixer sur les cuves existantes pour recouvrir les chemises de type Polifascia, Termofascia, Termostar, Termotig, etc., pour éviter la condensation et les dispersions thermiques dans l'environnement et augmenter ainsi le rendement des différentes chemises de manière économique **E** Banda térmica móvil aplicable en depósitos ya existentes de varias medidas para cubrir las camisas de tipo Polifascia, Termofascia, Termostar, Termotig, etc., para evitar condensaciones o dispersiones térmicas en el ambiente, aumentando, de esta manera, el rendimiento de las diversas camisas de manera económica

Termofascia



I Intercapedine di condizionamento, in acciaio inox. Viene posizionata fissa o mobile, sul cilindro del serbatoio **3E** Thermal band - Stainless steel conditioning jacket in a fixed or mobile po-

sition on the tank cylinder **D** Wärmeband - Kühldoppelwandung aus Edelstahl am Tankzylinder, ortsfest oder beweglich zu positionieren **F** Ceinture thermique - Chemise de conditionnement en acier inoxydable sur le cylindre du réservoir, à positionner fixe ou mobile **E** Faja térmica - Faja acondicionadora en acero inoxidable en el cilindro del tanque, a colocarse en posición fija o móvil

Termofreon



I Intercapedine evaporatore; funziona a freon; trapuntata tig; collaudata a 30 bar **3E** Freon-operated evaporator jacket, TIG quilted and tested to 30 bar **D** Verdampferdoppelwandung mit Freon-Betrieb, WIG-genietet, Abnahme bei 30 bar **F** Chemise de l'évaporateur fonctionnant au fréon, piquée TIG essayée à 30 bars **E** Faja evaporadora que funciona con freón, acolchada TIG, ensayada a 30 bar

Termolaser pag. 101, 109, 114



I Intercapedine fissa trapuntata a laser e gonfiata ad alta efficienza, per serbatoi nuovi **3E** Fixed laser-quilted and inflated high efficiency jacket for new tanks **D** Ortsfeste Doppelwandung, lasergenietet und gewölbt, hochleistungsfähig, für neue Tanks **F** Chemise fixe piquée au laser et gonflée au rendement élevé pour réservoirs neufs **E** Faja fija acolchada por láser e inflada, de alto rendimiento, para tanques nuevos

Termoil



I Intercapedine di condizionamento fissa a semitubo ideale per ambienti soggetti a sbalzi termici e/o grandi dilatazioni; funziona ad olio diatermico; di solito viene applicata ai nostri serbatoi "Reactortank" **3E** Fixed half-tube conditioning jacket for large temperature differentials and large expansion coefficients, operating

with diathermic oil and generally mounted on our "Reactortank" equipment **D** Ortsfeste Kühldoppelwandung in Halb-rohrform für große Wärmedifferenzen, große Ausdehnungen (mit diathermischem Öl), findet normalerweise Verwendung an Geräten wie unserem Modell "Reactortank" **F** Chemise de conditionnement fixe à demi-tube pour de grandes sautes de température, de grandes dilatations (fonctionnant à l'huile diathermique); d'habitude, elle est adaptée aux appareils de notre modèle "Reactortank" **E** Faja acondicionadora fija de semitubo para grandes saltos de temperatura y grandes dilataciones (que funciona con aceite diatérmico); por lo general, se instala en equipos de nuestro modelo "Reactortank"

Termopack



I Scambiatori a piastre componibili **3E** Modular plate heat exchangers **D** Wärmetauscher mit zusammensetzbaren Platten **F** Echangeurs à plaques modulaires **E** Intercambiadores de calor de placas modulares, para empleo

Termopot pag. 46, 102



I Intercapedine di riscaldamento a bagnomaria; funziona con resistenze elettriche; ideale per riscaldare piccoli contenitori (max 1000 litri) in assenza di vapore e/o acqua calda **3E** Jacket for bain-marie heating of a tank with electric heating coils. Ideal for heating small containers up to a maximum of 1,000 liters where steam or hot water are not available **D** Heizedoppelwandung eines Tanks im Wasserbad mit elektrischen Widerständen. Ideal zur Erhitzung kleiner Tanks bis max. 1.000 Liter Fassungsvermögen, wenn kein Dampf oder Warmwasser vorhanden ist **F** Chemise de chauffage d'un réservoir au bain-marie avec résistances électriques. Idéale pour chauffer de petits contenants jusqu'à 1000 litres maximum où il n'y a pas de vapeur ou d'eau chaude **E** Faja calefactora de un tanque en baño de maría con resistencias eléctricas. Ideal para calentar pequeños recipientes con capacidad igual a 1000 litros como máximo, donde no hay vapor ni agua caliente

Termorain



I Corona di raffreddamento in acciaio inox, forata per condizionare serbatoi esistenti (kit fai da te). Ideale per raffreddare, in modo economico, serbatoi, anche di grande capacità, (utilizzando acqua di pozzo, acquedotto, ecc...) con un chiller di raffreddamento - munito di raccolta acqua dal basso a ricircolo con sistema Channelplast **3E** Stainless steel perforated cooling crown for conditioning existing tanks (do-it-yourself kit). Ideal for economically cooling

even large capacity tanks using well or city mains water or a cooling chiller. Equipped with **Channelplast** bottom water collection and recirculation system **D** Gelochter Kühlkranz aus Edelstahl zur Kühlung bereits vorhandener Tanks (Selbstmontagesatz). Ideal zur kostengünstigen Kühlung von Tanks – auch mit großem Fassungsvermögen – mit Brunnen- oder Leitungswasser oder mit Kühlchiller, mit Aufnahme von unten zur Umwälzung mit **Channelplast**-System **F** Couronne de refroidissement en acier inoxydable percée pour conditionner les réservoirs existants (kit de bricolage). Idéale pour refroidir des réservoirs même aux grandes contenances d'une façon économique par eau de puits, aqueduc ou réfrigérateur muni de récolte par le bas par recirculation avec système **Channelplast** **E** Corona de enfriamiento en acero inoxidable, horadada, para acondicionar tanques existentes (kit bricolaje). Ideal para enfriar tanques hasta de gran capacidad de manera barata con agua de pozo, de acueducto o con refrigerador equipado de sistema de recogida desde abajo y recirculación por sistema **Channelplast**

Termospiral pag. 114



I Intercapedine, in acciaio inox, fissa; è a canalina a spirale continua; viene applicata a serbatoi nuovi **E** Fixed continuous spiral channel stainless steel jacket for new tanks **D** Ortsfeste Doppelwandung aus Edelstahl mit durchgehender Spiralrinne für neue Tanks **F** Chemise fixe en acier inoxydable avec canalisation en spirale continue pour les réservoirs neufs **E** Faja fija en acero inoxidable con canalización en espiral continua para tanques nuevos

Termostar pag. 13, 93, 114

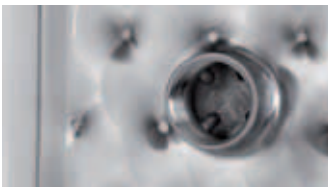

I Intercapedine fissa trapuntata e gonfiata da applicare a serbatoi nuovi; è ad alta efficienza per acqua di condizionamento **E** Fixed quilted and inflated jacket for new tanks high efficiency for conditioning water **D** Ortsfeste Doppelwandung, genietet und gewölbt, für neue Tanks, hohe Leistung, für Kühlwasser **F** Chemise fixe piquée et gonflée pour les réservoirs neufs, au rendement élevé, pour eau de conditionnement **E** Faja fija acolchada e inflada para tanques nuevos, de alto rendimiento, para el agua de acondicionamiento

Termosteam pag. 114



I Intercapedine di condizionamento fissa a semitubo ideale per ambienti soggetti a sbalzi termici, grandi dilatazioni e/o alte pressioni; funziona a vapore; di solito viene applicata ai nostri serbatoi "Reactortank" o collaudati PED **E** Fixed half-tube conditioning jacket for large temperature differentials, large

expansion coefficients and high pressures, uses steam and is generally mounted on our "Reactortank" or PED equipment **D** Ortsfeste Kühldoppelwandung in Halbrohrform für große Temperaturdifferenzen, große Ausdehnungen und hohe Betriebsdrücke (mit Dampf), findet normalerweise Verwendung an Geräten wie unserem Modell "Reactortank" oder PED **F** Chemise de conditionnement fixe à demi-tube pour de grandes sautes de température, de grandes dilatations et de hautes pressions fonctionnant (par vapeur); d'habitude, elle est adaptée aux appareils de notre modèle "Reactortank" ou PED **E** Faja acondicionadora fija, de semitubo, para grandes saltos de temperatura, grandes dilataciones y altas presiones (que funciona con vapor); por lo general, se instala en equipos de nuestro modelo "Reactortank" o PED

Termotig pag. 114



I Intercapedine fissa con saldatura Tig; trapuntata e gonfiata; ad alta efficienza e/o resistenza; ideale per serbatoi nuovi; funziona a Freon, acqua e vapore **E** Fixed quilted and Tig inflated jacket, high efficiency and high strength, for new tanks, using Freon, water and steam **D** Ortsfeste Doppelwandung, genietet und gewölbt Tig, hohe Leistung und hohe Festigkeit, für neue Tanks, Freon-, Wasser- und Dampfbetrieb **F** Chemise fixe piquée et gonflée Tig au rendement élevé et très résistante pour les réservoirs neufs pour fréon, eau et vapeur **E** Faja fija acolchada e inflada Tig, de alto rendimiento y resistencia, para tanques nuevos para fréon, agua y vapor

Warmwater



I Generatore di acqua calda **E** Hot water generator **D** Warmwassererzeuger **F** Générateur d'eau chaude **E** Generador de agua caliente

Waterfreon



I Gruppo frigorifero con scambiatore acqua/freon **E** Refrigeration unit for water/Freon heat exchanger **D** Kühlaggregat mit Wasser/Freon-Wärmetauscher **F** Groupe frigorifique avec échangeur eau/fréon **E** Grupo frigorífico con intercambiador de agua/fréon

Sistemi di isolamento • Insulation systems • Isoliersysteme • Systèmes d'isolation • Sistemas de aislamiento

Climaplast



I Isolamento di tubi in PVC con coppella di polistirolo; spessore 40 mm, ricoperto da guaina in PVC (-20°C/+60°C) **SE** PVC hose insulation with 40 mm thick polystyrene sheath covered with PVC sheath (-20°C/+60°C) **D** Isolierung von PVC-Schläuchen mit Polystyrol-Schale Dicke 40 mm, beschichtet mit PVC-Mantel (-20°C/+60°C) **F** Isolation de tuyaux en PVC avec coupelle en polystyrène épaisse de 40 mm, recouverte par une gaine en PVC (-20°C/+60°C) **E** Aislamiento de tubos en PVC con funda en poliestireno de 40 mm de espesor, recubierta con vaina en PVC (-20°C/+60°C)

Climaplus



I Isolamento di tubi in ferro o acciaio inox per vapore; con coppella in lana minerale; spessore 40 - 80 - 120 mm, ricoperto da manto in alluminio o acciaio inox lucido rivettato (+60°C/+300°C) **SE** Insulation of stainless steel steam pipes with 40 - 80 - 120 mm thick mineral wool encased in Polished stainless or Aluminium, riveted **D** Isolierung von Eisen- oder Edelstahlrohren für Dampf mit Schale aus Mineralwolle Dicke 40-80-120 mm, beschichtet mit poliertem, genietetem Alu- oder Edelstahlmantel (+60°C/+300°C) **F** Isolation de tuyaux en fer ou acier inoxydable pour vapeur avec coupelle en laine minérale épaisse de 40 - 80 - 120 mm, recouverte d'un revêtement en aluminium ou acier inoxydable poli rivé (+60°C/+300°C) **E** Aislamiento de tubos de hierro o acero inoxidable para vapor, con funda en lana mineral con espesor de 40-80-120 mm, con revestimiento en aluminio o acero inoxidable pulido remachado (+60°C/+300°C)

Climastar



I Isolamento di tubi inox con coppella di poliuretano spessore 40 mm, ricoperto da manto

inox rivettato (-20°C/+60°C) **SE** Insulation of stainless steel pipes with 40 mm thick polyurethane sheath covered with a riveted stainless steel shell (-29°C/+60°C) **D** Isolierung von Edelstahlrohren mit Polyurethan-Schale Dicke 40 mm, beschichtet mit genietetem Edelstahlmantel (-20°C/+60°C) **F** Isolation de tuyaux en acier inoxydable avec coupelle en polyuréthane épaisse de 40 mm, recouverte d'un revêtement en acier inoxydable rivé (+20°C/+60°C) **E** Aislamiento de tubos en acero inoxidable con funda en poliuretano de 40 mm de espesor, con revestimiento en acero inox remachado (-20°C/+60°C)

Isoal



I Isolamento di intercapedini o fasciami in poliuretano con bordi in alluminio **SE** Polyurethane insulation of jackets or shells with aluminum edges **D** Polyurethan-Isolierung von Doppelwandungen oder Tankmanteln mit Alurändern **F** Isolation en polyuréthane de chemises ou revêtements aux bords en aluminium **E** Aislamiento en poliuretano de fajas o enchapados con bordes en aluminio

Isoclima



I Isolamento di tubi inox o PVC con guaina cellula chiusa spessore 20 - 40 mm (0°C/+60°C) **SE** Insulation of stainless steel or PVC pipes with 20 - 40 mm thick closed-cell sheath (0°C/+60°C) **D** Isolierung von Edelstahl- oder PVC-Rohren, Mantel mit geschlossenen Zellen, Dicke 20-40 mm (0°C/+60°C) **F** Isolation de tuyaux en acier inoxydable ou en PVC avec gaine cellule fermée épaisse de 20 - 40 mm (0°C/+60°C) **E** Aislamiento de tubos en acero inoxidable o en PVC con vaina de cámara cerrada de 20-40 mm de espesor (0°C/+60°C)

Isocolor

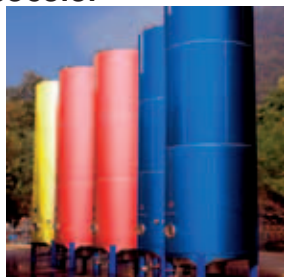

I Isolamenti colorati e artistici da applicare a serbatoi nuovi o esistenti **SE** Colored and artistic insulation to apply to existing or new tanks **D** Bunte, künstlerische Isolierungen, an neuen oder bereits vorhandenen Tanks montierbar **F** Isolations colorées et artistiques à adapter à des réservoirs neufs ou existants **E** Aislamientos

colorados y artísticos a aplicar en tanques nuevos o existentes

Isofix



I Isolamento parziale completamente saldato stagno per intercapedini o fasciami di serbatoi a media e alta temperatura **SE** Completely welded sealed partial insulation for jackets or shells of medium and high temperature tanks **D** Teilisolation, komplett verschweißt, dicht, für Doppelwandungen oder Tankmantel mit mittleren und hohen Temperaturen **F** Isolation partielle entièrement soudée. Étanche. Pour chemise ou revêtement de réservoir à température moyenne ou élevée **E** Aislamiento parcial totalmente soldado estanco para fajas o enchapados de tanques con temperatura mediana y alta

Isoplast



I Kit isolamento di intercapedini o fasciami semplice (fai-da-te) **SE** Do-it-yourself kit of insulation for jackets or shells **D** Isoliersatz für Doppelwandungen oder Tankmantel, zur einfachen Selbstmontage **F** Kit d'isolation de chemises ou de revêtements simple (bricolage) **E** Kit de aislamiento de fajas o enchapados sencillo (kit bricolaje)

Isoplus



I Isolamento stagno di intercapedini o fasciami, in poliuretano schiumato, di parti di serbatoio **SE** Sealed polyurethane foam insulation of jackets of shells or parts of tanks **D** Dichte Polyurethan-Schaum-Isolierung für Doppelwandungen oder Mantel von Tankteilen **F** Isolation étanche de

chemises ou de revêtements en mousse polyuréthane de certaines parties du réservoir **E** Aislamiento estanco de fajas o enchapados en espuma de poliuretano de piezas de tanque

Isorock



I Isolamento semistagno per intercapedini o fasciami di serbatoi ad alta temperatura **SE** Semi-sealed insulation for high temperature tank jackets or shells **D** Halbdichte Isolierung für Doppelwandungen oder Mantel von Hochtemperaturtanks **F** Isolation semi-étanche pour chemises ou revêtements de réservoirs à haute température **E** Aislamiento semiestanco para fajas o enchapados de tanques de alta temperatura

Isotank



I Isolamento totale stagno in poliuretano, e manto inox saldato stagno **SE** Total sealed polyurethane insulation and sealed welded stainless steel shell **D** Dichte Gesamtisolierung aus Polyurethan und dichter, verschweißter Edelstahlmantel **F** Isolation totale étanche en polyuréthane et revêtement en acier inoxydable soudé étanche **E** Aislamiento total estanco en poliuretano y revestimiento en acero inoxidable soldado estanco

Sistemi di lavaggio • Washing systems • Reinigungssysteme • Systèmes de lavage • Sistemas de lavado

Isotherm



I È il sistema di isolamento rivettato, totale, termico, di serbatoi, più economico e veloce da eseguire, su misura, anche presso i clienti **GB** This is the most economical and fastest-to-install total thermal insulation system. Custom-made riveted total tank thermal insulation at the customer's plant **D** Isotherm ist die kostengünstigste thermische Gesamtsisolierung mit der schnellsten Ausführungsart – auch direkt bei Kunden nach Maß. Thermische Gesamtsisolierung, genietet **F** Le système d'isolation totale thermique le plus économique et le plus rapide pouvant être exécuté même chez les clients sur mesure, isolation totale thermique des réservoirs, rivé **E** Es el sistema de aislamiento total térmico más barato y más rápido que puede realizarse también cerca de los clientes a la medida con aislamiento total térmico de tanques remachado

Isowool

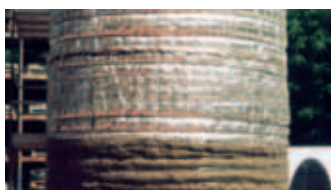

I Isolamento totale stagno con lana minerale, manto saldato con giunti di dilatazione per serbatoi sterilizzabili a vapore o per serbatoi di stoccaggio di liquidi freddi **GB** Total sealed mineral wool insulation, welded cladding with expansion joints for steam sterilizable or cold liquid storage tanks **D** Dichte Gesamtsisolierung mit Mineralwolle, verschweißter Mantel mit Dehnungsfugen für dampfsterilisierbare Tanks oder zur Lagerung kalter Flüssigkeiten **F** Isolation totale étanche en laine minérale, revêtement soudé avec joints de dilatation pour réservoirs pouvant être stérilisés par vapeur ou pour stocker les liquides froids **E** Aislamiento total estanco con lana mineral, revestimiento soldado con juntas de dilatación para tanques esterilizables con vapor o para almacenar líquidos fríos

Cleanfix



I Impianto centralizzato di lavaggio fisso al serbatoio, collega fra loro varie sfere di lavaggio **Sprayball**; completo di indicatore di livello chiuso **GB** Centralized washing plant fastened to the tank, connecting various **Sprayball** washing balls together with closed level gauge **D** Zentralisierte Reinigungsanlage mit ortsfester Anbringung am Tank, die die diversen **Sprayball**-Reinigungskugeln miteinander verbindet, mit geschlossenem Standanzeiger **F** Installation centralisée de lavage fixe au réservoir, qui relie différentes billes de lavage **Sprayball** entre elles avec indicateur de niveau fermé **E** Sistema centralizado de lavado sujeto en el tanque, que conecta entre sí varias bolas de lavado **Sprayball** con indicador de nivel cerrado

Flyjet



I Getto multidirezionale autorotante con deflettori speciali per disperdere il flusso a forma di ombrello **GB** Multidirectional self-rotating jet with special baffles to disperse the flow in an umbrella form **D** Selbstdrehender Schwenkstrahl mit Spezialablenkern, um den Fluss in Schirmform zu streuen **F** Jet multidirectionnel autorotatif avec déflecteurs spéciaux pour disperser le flux en parapluie **E** Chorro multidireccional autogiratorio con deflectores especiales para dispersar el flujo en forma de paraguas

Minicip



I Piccola vasca inox mobile per la raccolta di acqua di lavaggio da serbatoi a fondo piano; completa di pompa di ricircolo **GB** Small mobile stainless steel basin used to collect washing water from flat bottom tanks, equipped with recirculation pump **D** Kleiner, beweglicher Edelstahlbehälter zur Aufnahme des Reinigungswassers aus Tanks mit geradem Boden, einschließlich Umwälzpumpe

F Petit bac en acier inoxydable mobile pour collecter l'eau de lavage provenant de réservoirs au fond plat, équipé d'une pompe de recirculation **E** Pequeña cuba móvil en acero inoxidable para recoger el agua de lavado desde tanques con fondo llano, equipada de bomba de recirculación

Miniclean

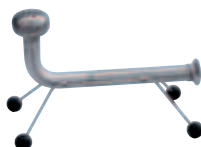

I Sfera di lavaggio mobile **Sprayball** di piccole dimensioni; può essere montata su più di venti differenti sistemi di supporto **GB** Small **Sprayball** mobile washing ball with more than twenty different support systems **D** Bewegliche **Sprayball**-Reinigungskugel mit geringen Abmessungen, mit über 20 verschiedenen Halterungssystemen **F** Bille de lavage mobile **Sprayball** aux petites dimensions avec plus de vingt systèmes différents de support **E** Bola de lavado móvil **Sprayball** de tamaño pequeño con más de veinte sistemas distintos de soporte

Mobilcip pag.81



I Sistema di lavaggio mobile per serbatoi a fondo conico, completo di vasca di raccolta (da litri 300 a litri 1500), pompa inox, sistema di bypass per il ricircolo e quadro elettrico con timer **GB** Mobile washing system for tapered bottom tanks with 300 to 1,500 liter collection basin, stainless steel pump, recirculation bypass, electric board with timer **D** Bewegliches Reinigungssystem für Tanks mit kegelförmigem Boden, Auffangbehälter mit 300 bis 1.500 Litern Fassungsvermögen, Edelstahlpumpe, Umlauf-Bypass, Schalttafel mit Timer **F** Système de lavage mobile pour réservoirs au fond conique, avec bac collecteur de 300 à 1500 litres, pompe en acier inoxydable, soupape bypass de recirculation, tableau électrique avec minuterie **E** Sistema de lavado móvil para tanques con fondo cónico, equipado de cuba de recogida desde 300 hasta 1500 litros, bomba en acero inoxidable, bypass para la recirculación, cuadro eléctrico con timer

Mobilclean



I Sistema di lavaggio interno mobile - si posiziona manualmente da un serbatoio all'altro **GB** Mobile washing system to be manually moved from one tank to another for washing inside **D** Bewegliches Reinigungssystem, manuell von Tank zu Tank zu ver-setzen, zur Reinigung des Tankinneren **F** Système de lavage mobile à déplacer manuellement d'un réservoir à l'autre pour le laver à l'intérieur **E** Sistema de lavado móvil a desplazarse manualmente de un tanque a otro para lavarlo al interior

Monocip



I Centrale di lavaggio fissa monoprodotta, per lavare grandi batterie di serbatoi; può essere comandata da Archimede **GB** Fixed one-product washing plant for washing large banks of tanks. Can be controlled by Archimede **D** Ortsfeste Reinigungszentrale für Einzelreinigung, zur Reinigung großer Tankbatterien, Steuerung über Archimede möglich **F** Centrale de lavage fixe monoproduit, pour laver de grandes batteries de réservoirs; il peut être commandé par Archimede **E** Central de lavado fija para un único producto, para lavar grandes baterías de tanques; puede mandarse por Archimede

Monojet



I Lancia mobile unidirezionale a ugello singolo **GB** Mobile unidirectional lance with single nozzle **D** Bewegliche, unidirektionale Lanze mit Einzeldüse **F** Lance mobile unidirectionnelle avec une buse **E** Lanza móvil unidireccional con boquilla única

Multicip pag. 104, 109

I Centrale di lavaggio fissa multiprodotto, composta da tre vasche di stoccaggio (da litri 1000 a litri 5000), per acqua, soda riscaldata e acido; può essere comandata da Archimede **GB** Fixed multi-product cleaning plant comprising of three 1,000 to 5,000l. heated vessels for water & detergents (acid/alkali). Can be controlled by Archimede **D** Ortsfeste Mehrreiner-Reinigungs-zentrale, bestehend aus drei Lagerbehälter mit 1.000 bis 5.000 Litern Fassungsvermögen, für Wasser, erhitztes Soda und Säure, Steuerung über Archimede möglich **F** Centrale de lavage fixe pour plusieurs produits, constituée de trois bacs de stockage de 1000 à 5000 litres, pour eau, soude chauffée et acide. Elle peut être commandée par Archimede **E** Central de lavado fija para varios productos, que se compone de tres tanques de almacenamiento desde 1000 hasta 5000 litros, para agua, soda calentada y ácido; puede mandarse por Archimede

Pulitank

I Testa di lavaggio mobile e robusta per grandi serbatoi applicabile dall'alto tramite il chiusino o dal basso passando dalla portella. Funziona da 4 a 6 bar **GB** Sturdy mobile washing head for large tanks, installed from above through the manhole cover or from below through the hatchway. Operates at 4 to 6 bar pressures **D** Beweglicher, robuster Reinigungskopf für große Tanks, Anbringung von oben durch den Dom oder von unten durch die Luke. Betrieb bei 4 bis 6 bar **F** Tête de lavage mobile et solide pour de grands réservoirs, pouvant être montée par le haut à travers le couvercle ou bien par le bas en passant par la porte. Elle fonctionne de 4 à 6 bars **E** Cabeza de lavado móvil y sólida para grandes tanques, aplicable desde arriba a través de la tapa o desde abajo pasando a través de la portezuela. Funciona desde 4 hasta 6 bar

Rotoclean

I Testa rotante fissa in acciaio inox 316 L, ispezionabile, con ugelli a ventaglio **GB** Fixed rotary head made of AISI 316L stainless steel, inspectable, with nozzles in a fan pattern **D** Ortsfester Drehkopf aus Edelstahl 316L, inspizierbar, mit Fächerdüsen **F** Tête rotative fixe en acier inoxydable 316L, pouvant être contrôlée, avec buses en éventail **E** Cabeza giratoria fija en acero inoxidable 316L, que puede inspeccionarse, con boquillas en abanico

Rotojet

I Testa in acciaio inox; può essere rotante, autorotante mobile o fissa; funziona ad aria compressa ad alta pressione oppure con motore elettrico **GB** High pressure mobile or fixed rotating stainless steel head, self-rotating or operating using compressed air or an electric motor **D** Beweglicher oder ortsfester Drehkopf mit hohem Druck, selbstdrehend oder Druckluftbetrieb oder Elektromotor **F** Tête rotative en acier inoxydable mobile ou fixe à haute pression, autorotative ou fonctionnant par air comprimé ou avec moteur électrique **E** Cabeza inox giratoria móvil o fija con alta presión, autogiratoria o funcionando con aire comprimido o bien con motor eléctrico

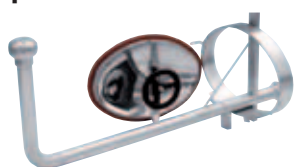
Specialclean

I Applicazioni mobili speciali della sfera di lavaggio Sprayball, su porte tonde, ovali, rettangolari o quadrate **GB** Special mobile applications of Sprayball washing ball on round, oval, rectangular and square doors **D** Bewegliche Spezialanwendungen der Sprayball-Reinigungskugel an runden, ovalen, rechteckigen oder viereckigen Luken **F** Applications mobiles spéciales de la bille de lavage Sprayball sur portes rondes, ovales, rectangulaires et carrées **E** Aplicaciones móviles especiales de la bola de lavado Sprayball sobre la puerta redonda, ovalada, rectangular y cuadrada

Sprayball pag. 57

I Sfera in acciaio inox AISI 316 L forata in quattro soluzioni e varia portata di flusso; può essere fissa o mobile; di solito si applica in alto per dilavamento **GB** 316 L stainless steel perforated ball in four solutions and variable flow rate, fixed or mobile, generally installed above for washout **D** Gelochte Kugel aus Edelstahl 316L, in vier Ausführungen mit unterschiedlichen Löchern, ortsfest oder beweglich, übliche Anbringung oben, zur Tankspülung **F** Bille en acier inoxydable 316L percée en quatre solutions et différent débit, fixe ou mobile, normalement adaptée en haut pour le lessivage **E** Bola en acero inoxidable 316L horadada con cuatro soluciones y varios caudales de flujo, fija o móvil, aplicable por lo general en la parte de arriba para deslavadura

Sterilclean

I Iniettori di vapore puro multiugello centralizzati, posti in vari punti degli impianti **GB** Centralized multi-nozzle pure steam injectors positioned at various points in the systems **D** Zentralisierte Mehrdüseninjektoren zur Einspritzung reinen Dampfes, an verschiedenen Punkten der Anlagen angebracht **F** Injecteurs de vapeur pur à plusieurs buses centralisées, positionnées à différents endroits des installations **E** Inyectores de vapor puro con boquillas múltiples centralizados, colocados en varios sitios de las instalaciones

Superclean pag. 58

I Grande sfera di lavaggio mobile da posizionare in alto nei chiusini decentrati, costruita su misura con supporti speciali per le più diverse applicazioni **GB** Large mobile washing ball to place on offset upper manway manufactured to size on special supports and for the widest variety of applications **D** Große, bewegliche nach Maß gefertigte Reinigungskugel mit Spezialhalterungen für unterschiedlichste Anwendungen, die oben an den dezentralisierten Luken zu positionieren ist **F** Grande bille de lavage mobile à placer en haut dans les cheminées décentrées, construite

sur mesure, avec supports spéciaux pour les applications les plus diverses **E** Bola de lavado de gran tamaño, móvil, para posicionar en alto en las tapas descentradas construida a la medida con soportes especiales para muy variadas aplicaciones

Topclean

pag. 17, 26, 60, 94, 106



I Sfera di lavaggio disponibile in diverse dimensioni (da piccola a grandi) con molteplici sistemi di applicazione (fino a 20), da installare mobile con o senza il coperchio del chiusino, oppure fissa in alto **GB** Washing ball available in various sizes (small to large) with many application systems (up to 20), for mobile installation with or without manhole cover or fixed elevated installation **D** In verschiedenen Größen erhältliche Reinigungskugel (klein bis groß) mit zahlreichen Anwendungssystemen (bis 20), beweglich mit oder ohne Mannlochdeckel oder ortsfest im oberen Bereich zu installieren **F** Bille de lavage existant en différentes dimensions (petites et grandes) avec plusieurs systèmes d'application (jusqu'à 20), à monter en position mobile avec ou sans le couvercle, ou bien fixe en haut **E** Bola de lavado disponible en distintos tamaños (desde pequeños hasta grandes) y con múltiples sistemas de aplicación (hasta 20), a instalarse móvil con o sin la tapa o bien fija en la parte de arriba

Turboclean

I Gruppo di lavaggio a più teste satellitari inox, funziona da 3 a 5 bar **GB** Washing unit with multiple stainless steel planetary heads operating at 3 to 5 bar pressures **D** Reinigungs-aggregat mit mehreren Satellitenköpfen aus Edelstahl, Betrieb bei 3 bis 5 bar **F** Groupe de lavage à plusieurs têtes planétaires en acier inoxydable, fonctionnant de 3 à 5 bars **E** Grupo de lavado con varias cabezas planetarias en acero inoxidable, que funciona desde 3 hasta 5 bar

Sistemi di rilevazione livello • Level monitoring systems • Standanzeigesysteme
• Systèmes de détection du niveau • Sistemas detectores de nivel

Deltapilot



I Indicatore di livello digitale **GB** Digital level gauge **D** Digitaler Standanzeiger **F** Indicateur de niveau numérique **E** Indicador de nivel digital

Dialevel



I Sistema di livello continuo a membrana, sterilizzabile a vapore **GB** Constant level diaphragm system, steam sterilizable **D** Dauerstandanzeigesystem mit Membran, dampfsterilisierbar **F** Système de niveau continu à membrane pouvant être stérilisé par vapeur **E** Sistema de nivel continuo de membrana esterilizable con vapor

Levelflex



I Sensore di livello igienico per la misura del livello continuo **GB** Hygienic level sensor for constant level measurement **D** Hygienischer Standsensor zur Dauerstandmessung **F** Capteur de niveau hygiénique pour mesurer le niveau continu **E** Sensor de nivel higiénico para medir el nivel continuo

Levelfloat



I Sistema di rilevazione di livello di liquido, tramite galleggiante **GB** Float liquid level monitoring system **D** Standerfassungssystem von Flüssigkeiten mit Schwimmer **F** Système de détection du niveau du liquide à flotteur **E** Sistema detector del nivel de líquido por flotador

Levelglass pag. 87



I Sistema di rilevazione di livello di liquido tramite tubo di vetro **GB** Glass tube liquid level monitoring system **D** Stand-erfassungssystem von Flüssigkeiten mit Glasrohr **F** Système de détection du niveau du liquide par le biais d'un tube de verre **E** Sistema detector del nivel de líquido a través de un tubo de vidrio

Levelpipe



I Sistema di rilevazione di livello di liquido tramite asta inserita in un tubo **GB** Liquid level monitoring system using a dipstick in a tube **D** Standerfassungssystem von Flüssigkeiten mittels Stab in einem Rohr **F** Système de détection du niveau du liquide par le biais d'une tige introduite dans un tube **E** Sistema detector del nivel de líquido por medio de una varilla introducida en un tubo

Levelprobe



I Sistema di rilevazione di livello di liquido tramite sonda **GB** Probe-type liquid level monitoring system **D** Standerfassungssystem von Flüssigkeiten mittels Fühler **F** Système de détection du niveau du liquide par le biais d'une sonde **E** Sistema detector del nivel de líquido por medio de una sonda

Liquidcounter



I Contaltri **GB** Litre-counter liquids **D** Literzähler **F** Compte-litres **E** Cuentalitros

Liquiphant



I Speciale interruttore inox di livello **GB** Special stainless steel level switch **D** Spezieller Standschalter aus Edelstahl **F** Interrupteur spécial de niveau en acier inoxydable **E** Interruptor especial de nivel en acero inoxidable

Micropilot



I Sistema di rilevazione di livello di liquido; può essere utilizzato anche in presenza di prodotti esplosivi **GB** Liquid level monitoring system even in explosive atmospheres **D** Standerfassungssystem von Flüssigkeiten, auch in explosiver Atmosphäre **F** Système de détection du niveau du liquide même dans des milieux explosifs **E** Sistema detector del nivel de líquido utilizable hasta en sitios explosivos

Spyglass pag. 21



I Sistema di rilevazione di livello di liquido; può essere utilizzato anche in presenza di prodotti esplosivi **GB** Liquid level monitoring system even in explosive atmospheres **D** Standerfassungssystem von Flüssigkeiten, auch in explosiver Atmosphäre **F** Système de détection du niveau du liquide même dans des milieux explosifs **E** Sistema detector del nivel de líquido utilizable hasta en sitios explosivos

Spytube pag. 79



I Specola in acciaio inox visiva di passaggio din-din **GB** Din-din stainless steel visual inspection door **D** Sichtglas aus Edelstahl für Din-din Durchfluss **F** Tube de passage vitré din din en inox **E** Visor inox de paso din-din

Window pag. 15



I Finestra applicata sulla parete in Lexan per ispezionare l'interno **GB** Observation window on wall in Lexan, for inspection of the contents **D** Tankwand angebrachter Luke aus Lekan für die Inspektion des Tankinneren **F** Fenêtre Lexan sur la paroi pour l'inspection interne du contenu **E** Ventana aplicada en la pared en Lexan para ver el contenido por dentro

Tipi di serbatoi • Types of Tank • Tankarten • Types de Réservoir • Tipos de tanques

Acquatank



I Serbatoio in acciaio inox per la raccolta e lo stoccaggio di acqua
GB Stainless steel water collection or storage tank **D** Sammel- und Lagertank für Wasser aus Edelstahl **F** Cuve en acier inox pour la récolte et le stockage d'eau **E** Depósito inox para la recogida y el almacenamiento de agua

Alcooltank



I Serbatoio in acciaio inox per lo stoccaggio di prodotti alcolici
GB Stainless steel tank for storing alcoholic products **D** Edelstahltank für die Lagerung alkoholischer Flüssigkeiten **F** Réservoir de stockage en acier inoxydable pour produits éthyliques **E** Tanque en acero inoxidable de almacenamiento de productos alcohólicos

Alitank



I Serbatoio in acciaio inox per lo stoccaggio di prodotti deperibili
GB Stainless steel tank for storing perishable **D** Edelstahltank für die Lagerung verderblicher **F** Réservoir de stockage en acier inoxydable pour les produits périssables **E** Tanque en acero inoxidable de almacenamiento de productos corruptibles

Fermentank



I Speciale serbatoio per lo stoccaggio e la fermentazione
GB Special tank of storing and fermenting **D** Spezieller Lager und Gärtank **F** Réservoir spécial de stockage et de fermentation **E** Tanque especial para almacenamiento y fermentación

Bigtank



I Serbatoio in acciaio inox per lo stoccaggio (da 60.000 a 150.000 litri); poggia su piedi a fondo conico o bombato, con parete semplice, a richiesta termocondizionato e/o isolato
GB Foot-mounted stainless steel storage tank, from 60,000 to 150,000 liter capacities with tapered or dished bottoms and single wall, temperature-controlled and insulated on request **D** Lagertank aus Edelstahl mit 60.000 bis 150.000 Litern Fassungsvermögen, auf Standfüßen, mit kegelförmigem oder gewölbtem Boden, Einfachwandung, Temperatursteuerung und Isolierung auf Anfrage **F** Réservoir de stockage en acier inoxydable de 60.000 à 150.000 litres sur pieds au fond conique ou bombé avec paroi simple thermoconditionné et isolé sur demande **E** Tanque en acero inoxidable de almacenamiento desde 60.000 hasta 150.000 litros, montado sobre pies, con fondo cónico o bombeado con pared simple, termocondicionado y aislado a petición

Boilertank



I Serbatoio in acciaio inox, funziona a pressione atmosferica o colaudato PED, totalmente isolato con Isorock
GB Stainless steel tank operating at atmospheric pressure or with PED test, totally insulated with Isorock system **D** Edelstahltank, Betrieb mit atmosphärischem Druck, PED-Abnahme, Gesamtisolierung mit Isorock-System **F** Réservoir en acier inoxydable fonctionnant à la pression atmosphérique ou essayé PED entièrement isolé avec système Isorock **E** Tanque en acero inoxidable funcionando a presión atmosférica o ensayado PED totalmente aislado por sistema Isorock

Chimitank



I Serbatoio in acciaio inox per lo stoccaggio prodotti chimici, costruito con i requisiti per contenere sostanze corrosive; viene fornito con o senza agitatore, termocondizionamento con intercapedine e isolamento
GB Stainless steel storage tank for chemicals, designed to contain corrosive substances with or without stirrer, jacket and insulation **D** Lagertank aus Edelstahl für Chemikalien, entspricht den Anforderungen für die Aufnahme korrosiver Stoffe, mit oder ohne Rührer, Doppelwandung und Isolierung **F** Réservoir de stockage des produits chimiques en acier inoxydable, construit pour contenir des substances corrosives avec ou sans agitateur, chemise et isolation **E** Tanque en acero inoxidable para almacenar productos químicos, construido reuniendo los requisitos para contener sustancias corrosivas con o sin agitador, faja y aislamiento

Coolertank



I Serbatoio in acciaio inox per liquidi freddi funziona a pressione atmosferica o collaudo PED, totalmente isolato con Isotherm **3E** Stainless steel tank operating at atmospheric pressure or with PED test, totally insulated with Isotherm system for cold liquids **D** Edelstahl-tank, Betrieb bei atmosphärischem Druck oder PED-Abnahme, Gesamt-Isolierung mit Isotherm-System für kalte Flüssigkeiten **F** Réservoir en acier inoxydable fonctionnant à la pression atmosphérique ou essayé PED entièrement isolé avec système Isotherm pour les liquides froids **E** Tanque en acero inoxidable funcionando a presión atmosférica o ensayado PED totalmente aislado con sistema Isotherm para líquidos fríos

Cosmatank

pag. 10, 72, 74, 77, 81, 91, 93, 108, 110



I Serbatoio in acciaio inox AISI 304 L o 316 L, per lo stoccaggio di materie prime per la cosmetica. Può essere isolato e/o termocondizionato **3E** AISI 304 L or 316 L stainless steel tank for the storage of cosmetics raw materials. This type of tank can be insulated and thermally conditioned **D** Tank aus AISI 304 L- oder 316 L-Edelstahl, für die Lagerung von Rohstoffen kosmetischer Produkte, auch in isolierter und temperaturgesteuerter Ausführung erhältlich **F** Cuves en acier inox AISI 304 L ou 316 L, pour le stockage de matières premières du secteur cosmétique. Elles peuvent être isolées et thermostatées **E** Depósitos en acero inox AISI 304 L ó 316 L, para el almacenamiento de materias primas cosméticas. Se pueden aislar y termocondicionar

Criomixer



I Serbatoio totalmente refrigerato, termocondizionato con Termotig, funziona a freon, con isolamento Isoplus, con agitatore centrale lento Scrapemix e impianto di lavaggio Rotojet **3E** Termotig totally refrigerating tank operating with Freon, temperature-controlled, insulated with Isoplus and with Scrapemix slow central stirrer, Rotojet washing plant **D** Tank mit Komplettkühlung, Termotig-Temperatursteuerung mit Freon-Betrieb, Isoplus-Isolierung und mittigem, langsam laufendem Scrapemix-Rührer, Rotojet-Reinigungsanlage **F** Réservoir entièrement réfrigérant thermoconditionné Termotig fonctionnant au fréon isolé avec Isoplus et agitateur central lent Scrapemix, installation de lavage Rotojet **E** Tanque totalmente refrigerador termocondicionado Termotig, funcionando con freón, aislado por Isoplus y agitador central lento Scrapemix y sistema de lavado Rotojet

Decanter tank

pag. 21



I Serbatoio in acciaio inox AISI 304 L o 316 L, a fondo conico per lo stoccaggio o la decantazione di prodotti. Può essere nudo, isolato o termocondizionato **3E** AISI 304 L or 316 L stainless steel tanks, designed with a tapered bottom, for the storage or decanting of cosmetics products. These tanks may be bare, insulated or thermally conditioned **D** Tank aus AISI 304 L- oder 316 L-Edelstahl, ausgestattet mit konischem Behälterboden für die Lagerung und die Dekantierung von zu dekantierenden Produkten. Der Tank ist in einfacher, isolierter oder temperaturgesteuerter Ausführung erhältlich **F** Cuves en acier inox AISI 304 L ou 316 L, avec un fond conique pour le stockage ou la décantation de produits cosmétiques. Cuves en acier inox AISI 304 L ou 316 L, avec un fond conique pour le stockage ou la décantation de produits à décanter. **E** Depósitos en acero inox AISI 304 L ó 316 L, con fondo cónico para almacenar o decantar productos cosméticos. Depósitos en acero inox AISI 304 L ó 316 L, con fondo cónico para almacenar o decantar productos

Depurtank



I Serbatoio in acciaio inox AISI 304 L o 316 L per lo stoccaggio e la depurazione di acque **3E** AISI 304 L or 316 L stainless steel tank designed for the storage and purification of water **D** Tank aus AISI 304 L- oder 316 L-Edelstahl, bestimmt für die Lagerung und die Reinigung von Klärwasser **F** Cuve en acier inox AISI 304 L ou 316 L, prévue pour le stockage et la dépuración d'eau **E** Depósito en acero inox AISI 304 L ó 316 L, predisposto para el almacenamiento y la depuración de aguas

Ecotank



I Contenitore scarrabile o fisso in acciaio inox AISI 304 L o 316 L per il trasporto di prodotti di scarto o riciclabili **3E** Unloadable or fixed container in AISI 304L or 316 L stainless steel, for the transportation of discards or recyclable products **D** Austauschbarer oder fester Behälter aus AISI 304 L- oder 316 L-Edelstahl für den Transport von Abfallprodukten oder recycelbaren Produkten **F** Réservoir interchangeable ou fixe en acier inox AISI 304 L ou 316 L pour le transport de déchets ou de produits recyclables **E** Contenedor transportable o fijo en AISI 304 L ó 316 L, para transportar desechos o productos reciclables

Eurotank

pag. 47



I Gamma completa di piccoli serbatoi di tutte le forme e di tutti modelli (da litri 75 a litri 5000) per lo stoccaggio, il trasporto e la miscelazione di vari liquidi **GB** Eurotanks include a complete range of small tanks of all shapes, including 75 to 5000-litre models, for the storage, transportation and mixing of various liquids **D** Serie kleiner Behälter unterschiedlichster Ausführung, mit Fassungsvermögen von 75 bis 5000 Liter für die Lagerung, den Transport und das Mischen von Flüssigkeiten **F** Gamme complète de petites cuves de toutes les formes et de différents modèles de 75 à 5.000 litres pour le stockage, le transport, le mélange de différents liquides **E** Gama completa de pequeños depósitos de todas las formas y de todos los modelos de 75 a 5.000 litros para almacenamiento, transporte y mezcla de varios líquidos

Export

pag. 23, 50, 66, 86



I Piccolo serbatoio di servizio per prodotti cosmetici **GB** Small service tank for cosmetics **D** Kleiner Kosmetiktank **F** Petit réservoir de service pour produits cosmétiques **E** Pequeño tanque de servicio para productos cosméticos

Farmatank



I Serbatoio in acciaio inox AISI 304 L o 316 L, per lo stoccaggio di materie prime. Può essere isolato e termocondizionato **GB** AISI 304 L or 316 L stainless steel tanks for the storage of raw materials. This type of tank can be insulated and

thermally conditioned **D** Tanks aus AISI 304 L- oder 316 L-Edelstahl für die Lagerung von Rohstoffen, auch in isolierter und temperaturgesteuerter Ausführung erhältlich **F** Cuves en acier inox AISI 304 L ou 316 L, pour le stockage de matières premières. Elles peuvent être isolées et thermorégulées **E** Depósitos en acero inox AISI 304 L ó 316 L, para el almacenamiento de materias primas. Se pueden aislar y termocondicionar

Frigomix



I Serbatoio refrigerante termocondizionato **Termostar** isolato con **Isotank** e agitatore **Speedmix** **GB** **Termostar** temperature-controlled refrigeration tank, **Isotank** insulation and **Speedmix** stirrer **D** Kühltank mit **Termostar**-Temperatursteuerung, **Isotank**-Isolierung und **Speedmix**-Rührer **F** Réservoir réfrigérant thermoconditionné **Termostar** isolé avec **Isotank** et agitateur **Speedmix** **E** Tanque refrigerador termocondicionado **Termostar** aislado por **Isotank** y agitador **Speedmix**

Frigotank



I Serbatoio refrigerante isolato e termocondizionato **Termostar** **GB** **Termostar** temperature-controlled insulated refrigeration tank **D** Spezieller isoliert Kühltank mit **Termostar**-Temperatursteuerung **F** Réservoir réfrigérant isolée thermoconditionné **Termostar** **E** Tanque refrigerador aislado termocondicionado **Termostar**.

Fusto

pag.35, 60, 111



I Serbatoio aperto con maniglie, completo di chiusura ermetica superiore a sgancio rapido e valvola di scarico **GB** Open tank with handles, quick-release sealed upper closure and drain valve **D** Offener Tank mit Griffen, mit dichtem Verschluss oben mit Schnellverschluss und Auslaufventil **F** Réservoir ouvert avec poignées, équipé d'une fermeture étanche supérieure à déclenchement rapide et soupape de vidange **E** Tanque abierto con asas, equipado de cierre hermético superior con desenganche rápido y válvula de descarga

Gigatank



I Serbatoio in acciaio inox per lo stoccaggio (oltre i 100.000 litri) a parete semplice con fondo piano, inclinato in avanti, o fondo conico, poggia su base in cemento; a richiesta può essere termocondizionato e isolato **GB** Single-wall stainless steel storage tank greater than 100,000 liters in capacity with forward-sloped flat bottom or tapered bottom, always on a concrete base; temperature-controlled and insulated on request **D** Lagertank aus Edelstahl mit über 100.000 Litern Fassungsvermögen, mit Einfachwandung, geradem Boden in Schrägstellung nach vorn oder kegelförmigem Boden, in jeder Ausführung auf Zementsockel; Temperatursteuerung und Isolierung auf Anfrage **F** Réservoir de stockage en acier inoxydable de plus de 100.000 litres, à paroi simple et fond plat incliné en avant ou fond conique, toujours sur une embase en béton; thermoconditionné et isolé sur demande **E** Tanque en acero inoxidable para almacenamiento de cantidades de producto que sobrepasan los 100.000 litros, con pared simple, fondo plano inclinado hacia adelante o fondo cónico, siempre montado sobre base en hormigón; termocondicionado y aislado a petición

Hottank



I Serbatoio in acciaio inox AISI 304 L o 316 L per lo stoccaggio di acqua surriscaldata completamente isolato; a pressione atmosferica **GB** AISI 304 L or 316 L stainless steel tank for the storage of hot water, completely insulated at atmospheric pressure **D** Tanks aus AISI 304L- oder 316 L-Edelstahl für die Lagerung von überhitztem Wasser, vollständig unter Umgebungsdruck isoliert **F** Cuve en acier inox AISI 304L ou 316 L pour le stockage d'eau surchauffée, complètement isolée à pression atmosphérique **E** Depósito AISI 304 L ó 316 L para almacenar agua calentada, completamente aislado a presión atmosférica

Lineartank

pag. 51

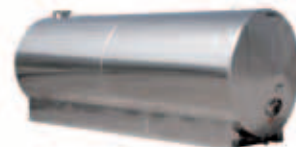

I Serbatoio di piccole e/o grandi dimensioni, di forma cilindrica ad asse orizzontale; poggia su base o su piedi **GB** Small or large horizontal axis cylindrical tanks on base or on feet **D** Klein- und großformatige Tanks, zylinderförmig mit waagrechter Achse, auf Sockel oder Standfüßen **F** Réservoirs aux petites et grandes dimensions, cylindrique, axe horizontal, sur embase ou sur pieds **E** Tanques de tamaño pequeño y grande, con forma cilíndrica de eje horizontal, sobre base o sobre pies

Maturtank



I Serbatoio maturatori **GB** Maturing tanks **D** Reifetanks **F** Réservoirs maturateurs **E** Tanques de maduración

Megatank



I Serbatoio in acciaio inox per lo stoccaggio (da 60.000 litri a 100.000 litri) a parete semplice con fondo piano, inclinato in avanti, o fondo conico, poggiato su base in cemento; a richiesta può essere termocondizionato e isolato **SE** Single-wall stainless steel storage tank from 60,000 to 100,000 liter capacities, forward-sloped flat bottom on a concrete base or tapered bottom on a stainless steel base; temperature-controlled and insulated on request **D** Lagertank aus Edelstahl mit 60.000 bis 100.000 Litern Fassungsvermögen, Einfachwandung, geradem, nach vorn abgeschrägtem Boden auf Zementsockel oder kegelförmigem Boden auf Edelstahlsockel, auf Anfrage mit Temperatursteuerung und Isolierung **F** Réservoir de stockage en acier inoxydable de 60.000 à 100.000 litres avec paroi simple et fond plat incliné en avant sur une embase en béton ou fond conique sur embase en acier inoxydable; sur demande, thermoconditionné et isolé **E** Tanque de almacenamiento en acero inoxidable desde 60.000 hasta 100.000 litros, con pared simple, fondo plano inclinado hacia adelante, montado sobre base en hormigón o con fondo cónico sobre base en acero inoxidable; a petición, termocondicionado y aislado

Milktank



I Serbatoio in acciaio inox per lo stoccaggio; a richiesta può essere termocondizionato con intercapedine **Termotig**, isolato con **Isowool**, con agitatore, predisposto per sterilizzazione a vapore **SE** Stainless steel storage tank, temperature-controlled on request with **Termotig**, totally insulated with **Isowool**, with stirrer designed for steam sterilization **D** Lagertank aus Edelstahl, auf Anfrage mit **Termotig**-Temperatursteuerung, komplett isoliert mit **Isowool**, mit Rührer, vorgerüstet für Dampfsterilisierung **F** Réservoir de stockage en acier inoxydable, thermoconditionné, sur demande, avec **Termotig** entièrement isolé avec **Isowool**, avec agitateur prévu pour la stérilisation par vapeur **E** Tanque en acero inox de almacenamiento, a petición termocondicionado **Termotig**, totalmente aislado por **Isowool**, con agitador predispuerto para la esterilización por vapor

Minimixer

pag. 22, 53



I Piccolo miscelatore su ruote **SE** Small wheel-mounted mixer **D** Kleiner Mischer auf Rädern **F** Petit mélangeur sur roues **E** Pequeño mezclador sobre ruedas

Mixtank

pag. 4, 6, 12, 14, 20, 25, 29, 33, 34, 37, 38, 43, 45, 46, 48, 55, 56, 61, 62, 69, 71, 73, 87, 90, 92, 99, 105, 112



I Serbatoio miscelatore (da 50 litri in su) **SE** Mixing tanks from 50 lt. and up in capacity **D** Misch tanks ab 50 lt. aufwärts **F** Réservoirs mélangeurs à partir de 50 lt. **E** Tanques mezcladores desde 50 lt. en adelante

Multitank

pag. 30, 94, 95



I Serbatoi per lo stoccaggio, in acciaio inox AISI 304 L o 316 L, (da litri 250, 500, 750, 1000, 1250 o 1500), **componibili e sovrapponibili**, fissati tra loro, per stoccare più prodotti liquidi nello stesso spazio, completi di tutti gli accessori d'uso **SE** AISI 304 L or 316 L Multitank tanks, in 250, 600, 750, 1000, 1250 or 1500 litre models, **modular, stackable and attachable** to each other, for the storage of various liquid products in the same space, complete with all accessories for use **D** Lagertanks aus AISI 304 L- oder 316 L-Edelstahl mit Fassungsvermögen von 250, 500, 750, 1000, 1250 oder 1500

Litern, nach Belieben **nebeneinander und übereinander** zusammenfügbar für die Lagerung von mehreren Flüssigkeiten in demselben Raum, mit allem Gebrauchszubehör **F** Cuves de stockage en acier AISI 304 L ou 316 L Multitank de 250, 500, 750, 1.000, 1.250 ou 1.500 litres, **composables et superposables** de manière fixe entre elles, pour le stockage de produits liquides dans un même espace, dotées de tous les accessoires nécessaires **E** Depósito para almacenar en AISI 304 L ó 316 L Multitank de 250, 500, 750, 1.000, 1.250 ó 1.500 litros, **componibles y superponibles** fijados entre ellos, para almacenar varios productos líquidos en el mismo espacio; se incluyen todos los accesorios

Oliotank

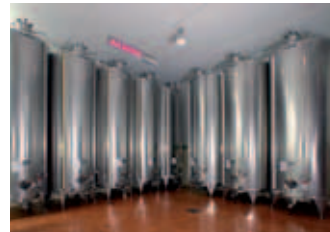

I Serbatoio per lo stoccaggio di olio di oliva **SE** Olive oil storage tank **D** Lagertank für Olivenöl **F** Réservoir de stockage de l'huile d'olive **E** Tanque de almacenamiento de aceite de oliva

Opentank



I Serbatoio cilindrico, rettangolare o quadrato verticale, a cielo aperto **SE** Open cylindrical, rectangular or square vertical tank **D** Zylinderförmiger, rechteckiger oder quadratischer, senkrecht ausgerichteter Tank mit offener Behälterdecke **F** Cuve horizontale à dôme ouvert, qui peut être cylindrique, rectangulaire ou carrée **E** Depósito cilíndrico, rectangular o cuadrado, vertical con la parte superior abierta

Osmotank



I Serbatoio in acciaio inox per la raccolta di acqua osmotizzata **SE** Stainless steel osmotic water collection tank **D** Edelstahltank für die Aufnahme osmotisierten Wassers **F** Réservoir en acier inoxydable de récolte de l'eau osmotisée **E** Tanque en acero inoxidable para recoger agua

osmotizada

Politank

pag. 17



I Serbatoi a doppio scomparto **SE** Double-compartment tanks **D** Tanks mit zwei Bereichen **F** Réservoirs à double compartiment **E** Tanques con compartimento doble

Pressuretank

pag. 6, 55, 78



I Serbatoi autoclave a pressione condizionati con **Termotig** e isolati con **Isotherm**, **collaudati PED** da 1 a 10 bar e completi di tutti gli accessori **SE** Autoclave pressure tanks with **Termotig** conditioning and **Isotherm** insulation, **PED tested** from 1 to 10 bar, complete with all accessories **D** Gasdicht verschließbarer Druckbehälter mit **Termotig**-Doppelwandung und **Isotherm**-Isolierung, **PED geprüft** auf 1 bis 10 bar, mit allem Zubehör **F** Cuves autoclaves à pression, thermorégulées avec **Termotig**, isolées avec **Isotherm**, avec contrôle **final PED** de 1 à 10 bars et dotées de tous les accessoires **E** Depósitos autoclave a presión, acondicionados con **Termotig** y aislados con **Isotherm**, con control **PED** de 1 a 10 bar, y con todos los accesorios incluidos.

Reactortank

pag. 32, 101, 109



I Serbatoio in acciaio inox speciale per fare reazioni chimiche con pressioni e temperature regolate; termocondizionato con intercapedine **Termosteam** o **Termoil** **GB** Special stainless steel tank for chemical reactions at controlled pressures and temperatures, temperature-controlled, generally with **Termosteam** or **Termoil** jacket **D** Spezieller Edelstahltank für chemische Reaktionen, bei eingestelltem Druck und Temperatur, übliche Temperatursteuerung mit **Termosteam**- oder **Termoil**-Doppelwandung **F** Réservoir spécial en acier inoxydable pour des réactions chimiques à des pressions et des températures réglables, thermoconditionné, d'habitude avec chemise **Termosteam** ou **Termoil** **E** Tanque en acero inoxidable especial para llevar a cabo reacciones químicas bajo presiones y temperaturas regulables, termocondicionado, por lo general, con faja **Termosteam** o **Termoil**

Silostank



I Serbatoio per stoccaggio di polimeri **GB** Polymer storage tank **D** Tank für die Lagerung von Polymeren **F** Cuves de stockage des polymères **E** Depósitos para almacenar a polímeros

Speedytank

pag. 92, 98



I Serbatoio semplice da trasporto **GB** Simple transport tank **D** Einfacher Transporttank **F** Réservoir simple de transport **E** Tanque sencillo de transporte

Startank



I Serbatoio (da lt 300 a lt.30.000), termocondizionato con intercapedine **Termostar** **GB** 300 to 30,000 liter tank, temperature-controlled with **Termostar** jacket **D** tank mit 300 bis 30.000 Litern Fassungsvermögen, Temperatursteuerung mit **Termostar**-Doppelwandung **F** Réservoir de 300 à 30.000 litres, thermoconditionné avec chemise **Termostar** **E** Tanque desde 300 hasta 30.000 litros, termocondicionado con faja **Termostar**

Steriltank

pag. 10, 59, 82



I Serbatoio inox per lo stoccaggio di prodotti sterili deperibili, sterilizzabile internamente a vapore, nudo o isolato, con o senza intercapedine di condizionamento, con o senza sistema di agitazione. **GB** Stainless steel tank for storing sterile perishable, inside steam sterilizable, bare or insulated with or without conditioning jacket and with or without stirring system **D** Lagertank aus Edelstahl für sterile, verderbliche, intern dampfsterilisierbar, unverkleidet oder isoliert, mit oder ohne Kühldoppelwandung, mit oder ohne Rührsystem **F** Réservoir de stockage des produits stériles périssables en acier inoxydable, pouvant être stérilisé à l'intérieur par vapeur, nu ou isolé avec ou sans chemise de conditionnement, avec ou sans système d'agitation **E** Tanque en acero inoxidable para almacenamiento de productos estériles, corruptibles, esterilizable a su interior por vapor, desnudo o aislado con o sin camisa de acondicionamiento, con o sin sistema agitador

Stocktank

pag. 14



I Serbatoio per lo stoccaggio di materie prime deperibili, in acciaio inox AISI 304 L o 316 L, nudo, a pressione e temperature atmosferiche **GB** AISI 304 L or 316 L bare stainless steel storage tank, for the storage of perishable raw materials under pressure and at atmospheric temperature **D** Lagerbehälter aus AISI 304 L- oder 316 L-Edelstahl, in einfacher Ausführung, für die Lagerung von leicht verderblichen Rohstoffen bei Umgebungsdruck und -temperatur **F** Cuve de stockage en acier inox AISI 304 L ou 316 L, nue, pour le stockage de matières premières détériorables, à pression et à température atmosphérique **E** Depósito de almacenamiento en acero inox AISI 304 L ó 316 L, desnudos, para almacenar, a presión y a

temperaturas atmosféricas, materias primas perecederas

Strongtank



I Serbatoio per lo stoccaggio a fondo molto bombato **GB** Extremely robust tank with very convex bottom for storage **D** Sehr kräftiger Lagertank mit stark gewölbtem Boden **F** Cuve particulièrement robuste pour le stockage à fond très bombé **E** Tanque de almacenamiento sumamente sólido, con fondo muy bombeado

Superspeedytank



I Serbatoio semplice da trasporto a più scomparti **GB** Simple multi-compartment transport tank **D** Einfacher Transporttank mit mehreren Bereichen **F** Réservoir simple de transport à plusieurs compartiments **E** Tanque sencillo de transporte con varios compartimiento

Termomix

pag. 9



I Serbatoio termocondizionato con **Termotig**, isolato con **Isofix** e con agitatore **Slowmix** **GB** **Termotig** temperature-controlled tank, heated, insulated with **Isofix** and with **Slowmix** stirrer **D** Tank mit **Termotig**-Temperatursteuerung, zur Erhitzung, **Isofix**-Isolierung mit **Slowmix**-Rührer **F** Réservoir thermoconditionné **Termotig**, chauffant, isolé avec **Isofix** avec agitateur **Slowmix** **E** Tanque termocondicionado **Termotig** calefactor, aislado por **Isofix** con agitador **Slowmix**

Termotank



I Serbatoio termocondizionato **GB** Temperature-controlled tank
D Tank mit Temperatursteuerung **F** Réservoir thermoconditionné
E Tanque termocondicionado

Transback



I Serbatoi orizzontali nudi o isolati scaricabili da camion **GB** Horizontal tanks, bare or insulated, roll-off from the truck **D** Horizontale, unverkleidete oder isolierte Tanks, vom LKW absetzbar **F** Réservoirs horizontaux nus ou isolés pouvant être déchargés des camions **E** Tanques horizontales desnudos o aislados que pueden des-cargarse desde camión

Transpotank



I Serbatoio per il trasporto **GB** Tank for transporting **D** Tankwagen **F** Réservoir de transport **E** tanque para el transporte

Watertank



I Serbatoio in acciaio inox per la raccolta e lo stoccaggio di acqua **GB** Stainless steel water collection or storage tank **D** Sammel- und Lagertank für in der Nahrungsmittelindustrie **F** Cuve en acier inox pour la récolte et le stockage **E** Depósito inox para la recogida y el almacenamiento de agua

Wheeltank

pag. 12



I Piccolo serbatoio carrellato in acciaio inox AISI 304 L o 316 L, può essere a fondo piano per lo scarico laterale o a fondo conico per lo scarico totale centrale **GB** Small trolley mounted AISI 304 L or 316 L tank, which may have a flat bottom for lateral loading or a tapered bottom, with total central drainage **D** Kleiner Tank mit Fahrgestell aus AISI 304L- oder 316 L-Edelstahl, mit ebenem Tankboden für den seitlichen Ausfluss oder mit konischem Boden für den komplett zentral erfolgenden Ausfluss erhältlich **F** Petite cuve sur roues en acier inox AISI 304L ou 316 L, soit à fond plat pour la vidange latérale, soit à fond conique pour la vidange totale centrale **E** Pequeño depósito con carro, AISI 304 L ó 316 L; el fondo puede ser plano para la descarga lateral o fondo cónico para la descarga completa central

Wheelmix

pag. 19, 22, 28, 50, 102



I Mixtank da litri 300, carrellato, completo di agitatore centrale Speedmix, quadro elettrico di comando, impianto di stop, valvola di scarico totale (50 din sfera piena), caperchio antispruzzo apribile per un terzo **GB** 300 litre Mixtank on trolley, complete with central Speedmix stirring unit, electric control panel, stop unit, total 50 din full sphere drainage valve, anti-spray cover that can be opened by one third **D** Mixtank mit 300 Litern Fassungsvermögen, mit Rädern, zentral angebrachtem Rührer Speedmix, Elektroschalttafel, Anhaltevorrichtung, 50 din Kugelhahnventil und bis zu einem Drittel zu öffnendem Deckel mit Spritzschutzvorrichtung **F** Mixtank de 300 litres sur roues, doté d'un agitateur central Speedmix, d'un tableau de commande électrique, système d'arrêt, soupape de vidange totale 50 din à boule pleine, couvercle anti-éclaboussures ouvrable de 1/3 **E** Mixtank de 300 litros, con carro, con agitador central Speedmix, cuadro eléctrico de mando, sistema de stop, válvula de descarga total de bola llena 50 din, tapa antisalpicadura que se abre un tercio

Tipi di serbatoi pallettizzabili • Types of palletizable tanks • Typen von stapelbaren Tanks
• Types de cuves palletisables • Tipos de depósitos paletizables

Isolpallet

pag. 72, 88



I Serbatoio pallettizzabile **Paletank** isolato non sterilizzabile a vapore **SE** Insulated palletizable **Paletank**, steam sterilizable **D** Stapelbarer, isolierter, nicht dampfsterilisierbarer **Paletank** **F** Cuve palletissable **Paletank**, isolée, non stérilisable à la vapeur **E** Depósito paletizable **Paletank** aislado no esterilizable a vapor

Linearpallet

pag.39



I Serbatoio pallettizzabile e impilabile orizzontale **SE** Palletizable and stackable horizontal tank **D** Stapelbarer und schachtelbarer Tank **F** Cuve palletissable et empilable horizontalement **E** Depósito paletizable y apilable horizontal

Movitank



I Serbatoio pallettizzabile e impilabile in acciaio inox AISI 304 L. Il più economico e robusto della categoria **SE** AISI 304 L stainless steel palletizable and stackable tank The sturdiest and most economical in its category **D** Palettierbarer, stapelbarer Tank aus Edelstahl AISI 304 L. Kostengünstigstes, stabilstes Modell dieser Kategorie **F** Réservoir palletissable et empilable en acier inoxydable AISI 304 L, le plus économique et robuste de la catégorie **E** Tanque paletizable y apilable en acero inoxidable AISI 304 L. El más barato y robusto de su categoría

Palecosma



I Serbatoio pallettizzabile e impilabile in acciaio inox AISI 304 L o 316 L, con finitura interna lucida a specchio, sterilizzabile, per prodotti cosmetici **SE** Palletizable and stackable AISI 304L or 316 L stainless steel tank with mirror polished interior finishing, designed for sterilisation for cosmetic products **D** Stapelbarer, schachtelbarer Tank aus AISI 304L- oder 316 L-Edelstahl mit hochglanzpolierten Innenwänden, sterilisierbar, für kosmetische Produkte **F** Cuve palletissable empilable en acier inox AISI 304L ou 316 L, finition interne polie miroir, stérilisable, conçue pour les produits cosmétiques **E** Depósito paletizable y apilable AISI 304 L ó 316L, con acabado interno pulido espejo y esterilizable, para productos cosméticos

Palefarma



I Serbatoio pallettizzabile e impilabile in acciaio inox AISI 304 L o 316 L, con finitura interna lucida a specchio sterilizzabile, per prodotti farmaceutici **SE** Palletizable and stackable AISI 304 L or 316 L stainless steel sanitary tank with mirror polished interior, which can be sterilised, for pharmaceutical products **D** Stapelbarer und schachtelbarer Tank aus AISI 304L- oder 316 L-Edelstahl mit hochglanzpolierter Innenfläche für pharmazeutische Produkte **F** Cuve palletissable empilable en acier inox AISI 304 L ou 316 L, finition interne polie miroir, stérilisable, conçue pour les produits pharmaceutiques **E** Depósito paletizable y apilable AISI 304 L ó 316L, con acabado externo pulido espejo, esterilizable para productos farmacéuticos

Palefood



I Serbatoio pallettizzabile non impilabile in acciaio inox AISI 304L o 316 L per lo stoccaggio di liquidi **SE** Palletizable and non-stackable AISI 304 L or 316 L stainless steel tank for the storage of liquids **D** Stapelbarer, nicht schachtelbarer Tank aus AISI 304L- oder 316 L-Edelstahl für die Lagerung von flüssigen **F** Cuve palletissable non empilable en acier inox AISI 304L ou 316 L pour le stockage de liquides **E** Depósito paletizable no apilable AISI 304L ó 316L para el almacenamiento de líquidos

Palemixer

pag. 29, 34, 47, 48, 86



I Serbatoio pallettizzabile non impilabile in acciaio inox AISI 304 L o 316 L, completo di agitatore veloce **Speedmix** o lento **Slowmix** **SE** Palletizable but not stackable AISI 304 L 316 L tank, supplied with a rapid **Speedmix** or slow **Slowmix** stirring unit. **D** Stapelbarer nicht schachtelbarer Tank aus AISI 304 L- o 316 L-Edelstahl, ausgerüstet mit schnell laufendem Rührer **Speedmix** oder langsam laufendem Rührer **Slowmix** **F** Cuve palletissable non empilable en acier inox AISI 304 L ou 316 L, dotée d'un agitateur rapide **Speedmix** ou lent **Slowmix** **E** Depósito paletizable no apilable AISI 304 L ó 316 L con agitador rápido **Speedmix** o lento **Slowmix**

Paleoil



I Serbatoio pallettizzabili non impilabili in acciaio inox AISI 304 L o 316 L per lo stoccaggio di olio **SE** Palletizable and no-stackable AISI 304 L or 316 L stainless steel tank for the storage of oil **D** Stapelbarer, nicht schachtelbarer Tank aus AISI 304L- oder 316 L-Edelstahl für die Lagerung von Ölen **F** Cuve pallettisable non empilable en acier inox AISI 304L ou 316 L pour le stockage d'huile **E** Tanque paletizable non apilable en acero inoxidable AISI 304L o 316 L, para el almacenamiento de aceite

Palestatic



I Serbatoio pallettizzabile AISI 304 L o 316 L isolato e sterilizzabile a vapore **SE** Palletizable AISI 304 L or 316 L tank, insulated and designed for sterilisation with steam **D** Stapelbarer Tank aus AISI 304 L- oder 316 L-Edelstahl, isoliert und dampfsterilisierbar **F** Cuve pallettisable en acier inox AISI 304 L ou 316 L, isolée et stérilisable à la vapeur **E** Depósito paletizable AISI 304 L ó 316 L, aislado y esterilizable a vapor

Termopallet

pag.95



I Serbatoio pallettizzabile con intercapedine di condizionamento **SE** Palletizable tank with thermally conditioned jacket **D** Stapelbarer Tank mit Doppelwandung für die Temperatursteuerung **F** Cuve pallettisable avec chemise de thermorégulation **E** Depósito paletizable con camisa de climatización

Palespecial

pag. 13, 15, 41, 51, 52, 60, 85, 88, 91, 96, 97



I Serbatoi pallettizzabili speciali per esigenze particolari **SE** Special palletizable tank for specific requirements **D** Palettierbare Spezialtanks für besondere Anforderungen **F** Réservoir pallettisable spécial pour des exigences spéciales **E** Tanques paletizables especiales para exigencias específicas

Paletank

pag. 4, 11, 27, 28, 36, 40, 57, 59, 71, 75, 76, 79, 80, 83, 84, 96, 97, 98



I Serbatoi pallettizzabili **SE** Palletizable tanks **D** Palettierbare Tanks **F** Réservoirs pallettisables **E** Tanques paletizables

Variopallet



I Serbatoio pallettizzabile, impilabile, sovrapponibile o non, con capacità variabile, con coperchio inox mobile per chiusura ermetica pneumatica **SE** Palletizable, stackable tank or non-stackable tanks with varying capacities, with mobile stainless steel cover for hermetic pneumatic closure **D** Stapelbarer, schachtelbarer und übereinander zusammenfügbarer oder nicht zusammenfügbarer Tank, mit unterschiedlichem Fassungsvermögen, mit entfernbarer Deckel für den hermetischen Verschluss **F** Cuve pallettisable, empilable, superposable ou non, d'une contenance variable, dotée d'un couvercle inox mobile avec fermeture hermétique pneumatique **E** Depósito paletizable, apilable, superponible o no, con capacidad variable, con tapa inox móvil para cierre hermético neumático

Presspallet

pag. 44



I Serbatoio pallettizzabile e impilabile in acciaio inox AISI 304 L o 316 L (da litri 300 a 1.500), collaudato PED da 1 a 10 bar **SE** Palletizable and stackable AISI 304 L or 316 L stainless steel tank in 300-litre or 1,500-litre models, PED tested at pressures from 1 to 10 bar **D** Stapelbarer und schachtelbarer AISI 304L oder 316 L-Tank mit Fassungsvermögen von 300 bis 1.500 Liter, PED-druckgeprüft 1 - 10 bar **F** Cuve pallettisable empilable en acier inox AISI 304L ou 316 L de 300 à 1.500 litres, testée à pression PED de 1 à 10 bars **E** Depósito paletizable y apilable AISI 304 L ó 316 L de 300 a 1.500 litros, comprobado a presión PED de 1 a 10 bar.

Tramogge • Types of hoppers • Trichterarten • Types de trémies • Tipos de tolvas

Doublescrew



I Tramoggia con doppia vite senza fine **GE**
Hopper equipped with double worm screw **D**
Trichter mit doppelter Endlosschraube **F** Trémie
munie d'une double vis sans fin **E** Tolva equipa-
da de doble tornillo sinfin

Flexipipe



I Tubi flessibili per il trasporto delle polveri **GE**
Flexible powder transport tubes **D** Schläuche
für den Pulvertransport **F** Tuyaux souples de
transport des poudres **E** Tubos flexibles para
transportar polvos

Hopper



I Lamiera sagomata a forma specifica per con-
vogliare il prodotto durante la fase di scarico **GE**
Shaped plate with a specific form for conveying
the product during the unloading stage **D** Spe-
ziell geformtes Blech, das ein Produkt bei dessen
Abführung in eine bestimmte Richtung leitet **F**
Tôle profilée de forme spécifique pour acheminer
un produit dans la phase de déchargement **E**
Chapa perfilada en forma específica para transpor-
tar un producto durante la descarga

Inserttank pag. 105



I Tramoggia di scarico polvere, a pressione **GE**
Pressurised powder unloading hopper **D** Druc-
ktrichter für das Abfüllen von Pulver **F** Trémie
d'évacuation des poudres à pression **E** Tolva a
presión para descargar polvos

Spiralscrew pag. 112



I Tramoggia con vite senza fine per caricare pol-
veri all'interno di serbatoi **GE** Hopper equipped
with worm screw for loading powders into tanks
D Trichter mit Endlosschraube zum Einfüllen von
Pulver in Tanks **F** Trémie munie d'une vis sans
fin pour charger les poudres à l'intérieur des ré-
servoirs **E** Tolva equipada de tornillo sinfin para
cargar polvos al interior de tanques

Tipi di tubi

Cosmapipe pag.18, 77, 106



I Tubi in acciaio inox con interno ed esterno lu-
cidati a specchio e saldature rasate; ideali per l'in-
dustria cosmetica **GE** Stainless steel tubes with
mirror polished interior and exterior, with milled
welding, ideal for the cosmetics industry **D** Roh-
re aus Edelstahl mit hochglanzpolierter Innen- und
Außenseite und satinieren Verschweißungen ideal
für die Kosmetikindustrie **F** Tubes en acier inox
avec l'intérieur et l'extérieur polis finition miroir et
soudures arasées idéales pour l'industrie cosméti-
que **E** Tubos en acero inox con interior y exterior
pulido espejo y soldaduras alisadas ideales para la
industria cosmética

Farmapipe



I Tubi in acciaio inox con interno ed esterno lu-
cidi a specchio e saldature rasate ideali per l'in-
dustria farmaceutica **GE** Stainless steel tubes with
mirror polished interior and exterior, with milled
welding, ideal for the pharmaceuticals industry **D**
Rohre aus Edelstahl mit hochglanzpolierter Innen-
und Außenseite und satinieren Verschweißungen
ideal für die Pharmaindustrie **F** Tubes en acier
inox avec l'intérieur et l'extérieur polis finition
miroir et soudures arasées idéales pour l'industrie
pharmaceutiques **E** Tubos en acero inox con
interior y exterior pulido espejo y soldaduras ali-
sadas ideales para la industria farmacéutica

Freonpipe

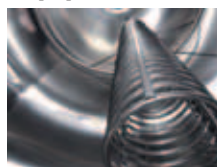

I Scambiatore di calore tubo in tubo a spirale;
funziona a freon in controcorrente **GE** Tube-in-
tube spiral heat exchanger operating with counter-
current Freon **D** Wärmetauscher Rohr-in-Rohr,
Spiralform, mit Freon-Versorgung, Gegenstrombe-
trieb **F** Echangeur de chaleur tube/tube avec
spirale fonctionnant au fréon à contre-courant **E**
Intercambiador de calor "tubo en tubo" de espiral
funcionando con freón por contracorriente

Glicolpipe

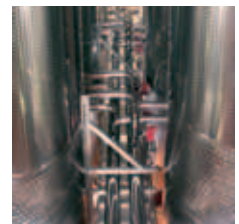

I Tubazioni inox isolate per il trasferimento
di soluzioni glicolate **GE** Insulated stainless
steel piping for conveying glycol solutions **D**
Isolierte Edelstahlrohre für die Übertragung von
Glykol-Lösungen **F** Tuyaux en acier inoxydable
isolés pour le transfert de solutions glycolées **E**
Tuberías inoxidables aisladas para el traslado de
soluciones de glicol

Halfpipe



I Tubi da applicare alla parete esterna di ser-
batoi per creare intercapedini a vapore o a olio
diatermico **GE** Pipes installed to the outer wall
of tanks to create steam or diathermic oil jackets
D An der Außentankwand angebrachte Rohre,
um Zwischenräume für Dampf oder diathermische
Öl zu erzeugen **F** Tuyaux adaptés à la
paroi extérieure de réservoirs pour créer des che-
mises à vapeur ou bien à huile diathermique **E**
Tubos aplicados en la pared exterior de tanques
para crear fajas por vapor o aceite diatérmico

Interchange



I Piastra inox di interscambio per tubi inox
di carico e scarico liquidi con micro di sicurezza
magnetico **GE** Stainless steel interchange plate
for stainless steel liquid fill and drain pipes with
magnetic safety microswitch **D** Austauschplat-
te aus Edelstahl für Edelstahlrohre für Ein- und
Auslauf von Flüssigkeiten, mit magnetischem Si-
cherheitsmikroschalter **F** Plaque d'échange en
acier inoxydable pour tuyaux inox de chargement
et de déchargement avec microinterrupteur de sé-
curité magnétique **E** Placa en acero inoxidable
de intercambio para tubos en acero inoxidable de
carga y descarga de líquidos con microinterruptor
de seguridad magnético

Types of pipe • Rohrarten • Types de tuyau • Tipos de tubo

sol Tubopack

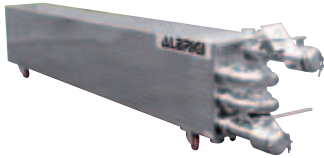

I Scambiatore tubo in tubo, funziona in controcorrente, con superficie esterna isolata **Climastar** **GB** Tube-in-tube heat exchanger, countercurrent operation with **Climastar** insulated outer surface **D** Wärmetauscher Rohr-in-Rohr, Gegenstrombetrieb, Außenfläche mit **Climastar**-Isolierung **F** Echangeur tube/tube, fonctionnant à contre-courant avec surface extérieure isolée **Climastar** **E** Intercambiador "tubo en tubo", funcionando por contracorriente con superficie exterior aislada **Climastar**

Nacked Tubopack



I Scambiatore tubo in tubo, funziona in controcorrente con entrambe le superfici spirali per aumentare la resa **GB** Tube-in-tube heat exchanger, countercurrent operation with both surfaces spiraled to increase efficiency **D** Wärmetauscher Rohr-in-Rohr, Gegenstrombetrieb, beide Flächen mit Spiralwindungen für höhere Leistung **F** Echangeur tube/tube, fonctionnant à contre-courant dont les deux surfaces sont en spirale pour accroître le rendement **E** Intercambiador "tubo en tubo", funcionando por contracorriente con ambas superficies provistas de espirales para aumentar su rendimiento

Nackedpipe



I Tubo inox non isolato **GB** Bare stainless steel pipe **D** Nicht isoliertes Edelstahlrohr **F** Tuyau en acier inoxydable non isolé **E** Tubo en acero inoxidable no aislado

Pipesystem



I Sistema di tubazioni per impianto di condizionamento **GB** Pipeline system for conditioning system **D** Leitungssystem für Kühlanlage **F** Système de tuyaux pour installation de conditionnement **E** Sistema de tuberías para instalación de acondicionamiento

Servicepipe



I Tubo nudo o isolato; convoglia i liquidi di servizio agli scambiatori di calore o alle intercapedini **GB** Bare or insulated pipe that supplies service fluids to heat exchangers or jackets **D** Nicht verkleidetes oder isoliertes Rohr, das die Brauchflüssigkeiten zu den Wärmetauschern oder in die Doppelwandung leitet **F** Tuyau nu ou isolé qui canalise les liquides de service aux échangeurs de chaleur ou aux chemises **E** Tubo desnudo o aislado que traslada los líquidos de servicio a los intercambiadores de calor o a las fajas

Spiralpipe

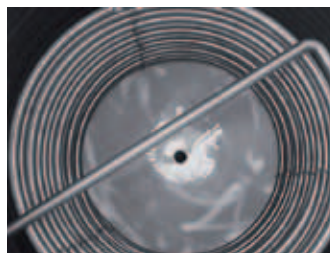

I Scambiatore di calore tubo in tubo a spirale funziona a glicole in controcorrente **GB** Tube-in-tube spiral heat exchanger operating with glycol in countercurrent **D** Wärmetauscher Rohr-in-Rohr, Spiralform, Glykolverorgung, Gegenstrombetrieb **F** Echangeur de chaleur tube/tube en spirale, fonctionnant par glycol à contre-courant **E** Intercambiador de calor "tubo en tubo" de espiral funcionando con glicol por contracorriente

Steampipe pag. 18, 106



I Tubi sterilizzabili a vapore **GB** Steam sterilizable pipes **D** Dampfsterilisierbare Rohrleitungen **F** Tuyaux stérilisables par vapeur **E** Tubos esterilizables por vapor

Termopipe



I Tubo inox per condizionamento **GB** Stainless steel conditioning pipe **D** Kühlrohr aus Edelstahl **F** Tuyau de conditionnement en acier inoxydable **E** Tubo en acero inoxidable para acondicionamiento

Tipi di valvola • Types of valve • Ventilarten • Types de soupape • Tipos de válvula

Airvalve

pag. 35, 108



I Valvola di sfogo aria a doppio effetto in PVC **GB** Double effect PVC air bleed off valve **D** Doppellentlüftungssystem aus PVC **F** Soupape de purge d'air double effet en PVC **E** Válvula de purga del aire de doble efecto en PVC

Ballvalve

pag 16, 23, 70, 94

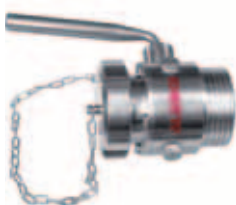

I Valvola a sfera **GB** Ball valve **D** Kugelventil **F** Clapet à bille **E** Válvula de bola

Breathevalve

I Valvola di sfogo **GB** Vent valve **D** Entlüftungsventil **F** Purgeur **E** Válvula de purga

Doublevalve

pag.90



I Valvola a doppio effetto **GB** Double-acting valve **D** Ventil mit Zweifachwirkung **F** Soupape à double effet **E** Válvula de doble efecto

Gascontrol

pag.17, 84

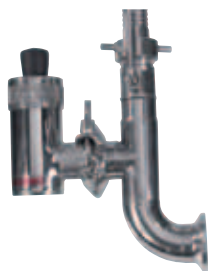

I Valvola di sicurezza inox a doppio effetto; controlla gli eccessi di pressione di gas ed evita esplosioni e/o implosioni di serbatoi **GB** Stainless steel double acting pressure/vacuum safety valve to control excess gas pressure & prevent tank explosions/implosions **D** Sicherheitsventil aus Edelstahl mit Zweifachwirkung zur Überdruckkontrolle von Gas und Vermeidung von Tankexplosionen und -implosionen **F** Soupape de sécurité en acier inoxydable à double effet pour contrôler les excès de pression de gaz et empêcher toute explosion et implosion des réservoirs **E** Válvula de seguridad en acero inoxidable de doble efecto para controlar los excesos de presión de gas y evitar explosiones e implosiones de tanques

Motorvalve

I Valvole in acciaio inox a sfera, a farfalla o a tampone, con motore elettrico standard (12/24 V), corrente continua o alternata, anche con sistema Profibus **GB** Stainless steel ball, butterfly or plug valves equipped with standard 12/24V AC/DC electric motor, also with Profibus system **D** Kugel-, Scheiben- oder Pufferventile aus Edelstahl, mit Standardelektromotor 12/24 V, Gleich- oder Wechselstrom, auch mit Profibus-System **F** clapets à bille, papillons ou soupapes à tampon, en acier inoxydable, équipés d'un moteur électrique standard de 12/24 volts, de courant continu ou alternatif, même avec système Profibus **E** Válvulas de bola, de mariposa o de tapón, en acero inoxidable, equipadas de motor eléctrico estándar de 12/24 voltios, de corriente continua o alterna, hasta con sistema Profibus

Pneumvalve pag. 11

I Valvole in acciaio inox a sfera, a farfalla o a tampone, con attuatore pneumatico comandato da elettrovalvola (12/24 V), anche con sistema Profibus **GB** Stainless steel ball, butterfly or plug valves equipped with pneumatic actuator controlled by a 12/24V solenoid valve, also with Profibus system **D** Kugel-, Scheiben- oder Pufferventile aus Edelstahl, mit pneumatischem Stellantrieb, gesteuert durch Magnetventil 12/24 V, auch mit Profibus-System **F** Clapets à bille, papillons ou soupapes à tampon, en acier inoxydable, équipés d'un actionneur pneumatique commandé par électrovalve de 12/24 volts, même avec système

me Profibus **E** Válvulas de bola, de mariposa o de tapón, en acero inoxidable, equipadas de dispositivo de accionamiento neumático mandado por electroválvula de 12/24 voltios, hasta con sistema Profibus

Securevalve

pag. 9, 25, 44, 106



I Valvola di sicurezza montata sul chiuso **GB** Manhole cover-mounted safety valve **D** Am Mannloch montiertes Sicherheitsventil **F** Soupape de sécurité montée sur le couvercle **E** Válvula de seguridad montada en la tapa

Takevalve

pag. 16, 63



I Preleva campioni **GB** Sampling unit **D** Probenentnahmeverrichtung **F** Dispositif de prélèvement des échantillons **E** Aparato de toma de muestras

Wingvalve

pag. 5, 16, 85, 98, 112, 113



I Valvola a farfalla **GB** Butterfly valve **D** Scheibenventil **F** Valve à papillon **E** Válvula de mariposa

Finiture • Finishing • Finish • Finitions • Acabados

FINITURA ESTERNA A SCELTA • YOUR CHOICE OF EXTERNAL FINISHING • AUßENFINISH NACH WAHL • FINITION EXTERNE AU CHOIX • ACABADOS EXTERIORES A ELEGIR



I Fiorettatura verticale a passo corto ben marcato **GB** Close and well accentuated vertical marbling **D** Längs verlaufender, enger Zapfenschliff **F** bouchonnée verticale à pas court bien marqué **E** Damasquinado vertical de paso corto bien marcado



I Superficie satinata verticale grana 180-220-320-400 verticale **GB** Satin finish - 180-220-320-400 grain vertical surface finishing **D** Satinierte Oberfläche, Körnung 180-220-320-400, längs verlaufend **F** Surface satinée grain 180 vertical **E** Superficie satinada granulicidad 180-220-320-400 vertical



I Finitura interna e esterna lucida a specchio 2R naturale, con rugosità 0,06 Micron **GB** Mirror polished interior and exterior 2R natural finish with 0.06 Micron roughness **D** 2R Natur-Hochglanzfinish der Innen- und Außenflächen mit 0,06 micron Rauheit **F** Finition interne et externe polie miroir 2R naturelle avec une rugosité de 0,06 Micron **E** Acabado interior y exterior pulido espejo 2R natural con rugosidad 0,06 micron



I Finitura satinata Scotch Brite circolare **GB** Circular Scotch Brite satin finish **D** Satiniertes Außenfinish Scotch Brite, kreisförmig verlaufend **F** Finition satinée Scotch Brite circulaire **E** Acabado satinado Scotch Brite circular



I Finitura 2B naturale da acciaieria **GB** 2B natural steel works finish **D** 2B-Natur-Edelstahlblechfinish **F** Finition 2B naturelle d'aciérie **E** Acabado 2B natural de acerería



I Rinforzi antisismici **GB** Anti-seismic reinforcement **D** Erdbebenschutz-Verstärkungen **F** Renforts anti-sismiques **E** Refuerzos antisísmicos

FINITURE DELLE SALDATURE • WELDING FINISHES • FINISH DER SCHWEIßNÄHTE • FINITIONS DES SOUDURES • ACABADOS DE LAS SOLDADURAS



I Saldatura esterna verticale laminata e satinata gr 60 **GB** External vertical laminate and satin finish welding 60 gr **D** Längs verlaufende laminierte und satinierte Schweißnaht auf Außenfläche, Außenkörnung 60 **F** Soudure externe verticale laminée et satinée gr 60 **E** Soldadura exterior vertical laminada y satinada gr.60



I Saldatura a Tig/plasma interna rullata e lucidata a specchio, eseguita su lamiera lucidata a specchio con finitura 2R e rugosità 0,06 Micron **GB** Rolled and mirror polished interior Tig/plasma welding on mirror polished sheet metal 2R finish 0.06 Micron roughness **D** Im Wig/Plasma-Verfahren gefertigte, glattgewalzte und hochglanzpolierte Schweißnaht auf mit 2R-Hochglanzfinish behandeltem Blech, 0,06 micron Rauheit **F** Soudure Tig/plasma interne roulée et polie miroir sur tôle polie miroir finition 2R rugosité de 0,06 Micron **E** Soldadura interior Tig/ por plasma, acabado apisonado y pulido espejo en chapa pulida espejo acabado 2R rugosidad 0,06 micron

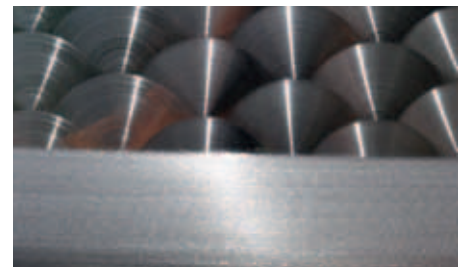

I Saldatura esterna a Tig/plasma rullata e satinata gr. 60 **GB** 60 gr. Rolled satin Tig/plasma external welding. **D** Im Wig/Plasma-Verfahren gefertigte, glattgewalzte und satinierte Schweißnaht auf Außenfläche, Körnung 60 **F** Soudure externe Tig/plasma roulée et satinée gr. 60 **E** Soldadura exterior Tig/ por plasma, acabado apisonado y satinado gr. 60



I Saldatura Tig/plasma circolare interna, rullata e lucidata a specchio, del bordo del fondo **GB** Circular interior Tig/plasma welding of bottom border, rolled and mirror polished **D** Im Wig/Plasma-Verfahren gefertigte, kreisförmig auf Innenfläche verlaufende Schweißnaht des Abschlusses des Behälterbodens, glattgewalzt und hochglanzpoliert **F** Soudure Tig/plasma circulaire interne du bord du fond roulée et polie miroir **E** Soldadura interior Tig/ por plasma circular del borde del fondo, acabado apisonado y pulido espejo



I Saldatura a Tig, esterna, rullata e satinata, del chiusino **GB** 60 gr. Rolled satin Tig/plasma external welding. **D** Im Wig/Plasma-Verfahren auf Außenfläche gefertigte Schweißnaht des Verschlusses, glattgewalzt und satiniert **F** Soudure Tig externe roulée et satinée de la cheminée **E** Soldadura exterior Tig, acabado apisonado y satinado de la tapa



I Saldatura a Tig e satinata, del bordo dell'intercapedine **GB** Satin finish Tig welding of the double wall border. **D** Im Wig-Verfahren gefertigte, satinierte Schweißnaht des Abschlusses der Doppelwandung **F** Soudure Tig satinée du bord de l'interstice **E** Soldadura Tig satinada del borde de la camisa

Finiture • Finishing • Finish • Finitions • Acabados

FINITURA DELLE SALDATURE INTERNE DEGLI ACCESSORI • FINISHING OF INTERIOR WELDINGS OF ACCESSORIES • FINISH DER SCHWEIßNÄHTE AN DEN INNENFLÄCHEN DER ZUBEHÖRTEILE • FINITION DES SOUDURES INTERNES DES ACCESSOIRES • ACABADO DE LAS SOLDADURAS INTERNAS DE LOS ACCESORIOS

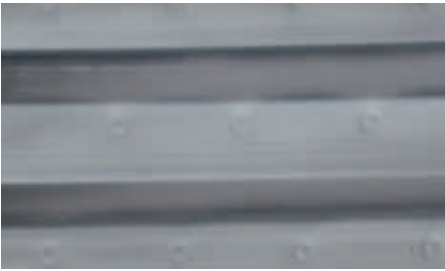

I Interno lucido di intercapedine **Termostar**; nella zona della trappuntatura la lamiera viene rilucidata **SE** **Termostar** polished interior double wall, with repeated polishing of the sheet metal in the area of the studded seam. **D** Polierte Innenfläche der **Termostar**-Doppelwandung, im Bereich der Nietung wird das Blech nachpoliert **F** Intérieur poli d'interstice **Termostar**, la tôle est repolie dans la zone piquée **E** Interior pulido de camisa **Termostar**; en la zona del acolchado la chapa se vuelve a pulir



I Saldatura interna rasata e lucidata a specchio, del portello **SE** Trimmed and mirror polished interior welding of door. **D** Auf der Innenfläche verlaufende, flache und polierte Schweißnaht der Luke **F** Soudure interne de porte, rasée et polie miroir **E** Soldadura interna de la tapa alisada y pulido espejo



I Saldatura interna, lucida, a bocca di flauto, dello scarico totale **SE** Interior welding of total drain, flute mouth polish **D** Auf der Innenfläche verlaufende, polierte und gewellte Schweißnaht der Komplettausöffnung **F** Soudure interne de vidange totale, polie en bec de flûte **E** Soldadura interior de descarga total, pulido pico de flauta

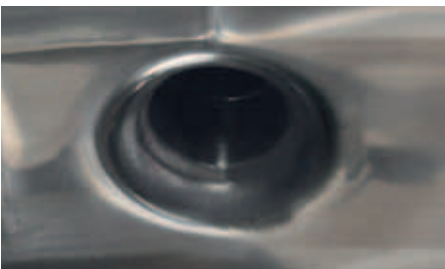

I Saldatura interna, rasata e lucidata a specchio, di manicotto din **SE** Din welding on inside of sleeve, trimmed and mirror polished. **D** Auf der Innenfläche verlaufende, flache und polierte Schweißnaht der DIN-Muffe **F** Soudure din interne de manchon, rasée et polie miroir **E** Soldadura din interna del manguito, alisada y pulido espejo



I Saldatura interna, rasata e lucidata, della portella tonda **SE** Trimmed and polished interior welding of round hatch **D** Auf der Innenfläche verlaufende, flache und polierte Schweißnaht der runden Luke **F** Soudure interne rasée et polie de la porte ronde **E** Soldadura interna, alisada y pulida de la tapa redonda



I Saldatura interna, rasata e lucidata, del collo del chiusura **SE** Trimmed and polished interior welding of manhole neck. **D** Auf der Innenfläche verlaufende, flache und polierte Schweißnaht des Aufsatzstückes des Verschlusses **F** Soudure interne, rasée et polie, du col de la cheminée **E** Soldadura interna, alisada y pulida del cuello de la tapa

FINITURA DELLE SALDATURE ESTERNE DEGLI ACCESSORI • FINISHING OF EXTERIOR WELDINGS OF ACCESSORIES • FINISH DER SCHWEIßNÄHTE AN DEN AUßENFLÄCHEN DER ZUBEHÖRTEILE • FINITION DES SOUDURES EXTERNES DES ACCESSOIRES • ACABADO DE LAS SOLDADURAS EXTERNAS DE LOS ACCESORIOS



I Saldatura esterna a Tig, manuale, del portello **SE** External manual Tig welding of hatch **D** Auf der Außenfläche im Wig-Verfahren manuell gefertigte Schweißnaht der Luke **F** Soudure externe Tig manuelle de porte **E** Soldadura exterior Tig manual de la tapa



I Saldatura a Tig del piede sul fondo **SE** Tig welding of foot to bottom of tank **D** Im Wig-Verfahren gefertigte Schweißnaht des Fußes am Behälterboden **F** Soudure Tig de pied sur le fond **E** Soldadura Tig del pie en el fondo



I Saldatura a Tig manuale sul portello ovale all'esterno **SE** External oval manual Tig welding of hatch **D** Im Wig-Verfahren manuell gefertigte Schweißnaht an der ovalen Luke im Außenbereich **F** Soudure Tig manuelle sur une porte ovale à l'extérieur **E** Soldadura Tig manual en tapa ovalada exterior



I Saldatura a Tig trapassata di due tubi **SE** Tig welding passed through by two tubes **D** Im Wig-Verfahren gefertigte Schweißnaht von zwei genieteten Rohren **F** Soudure Tig percée de deux tubes **E** Soldadura Tig traspasada por dos tubos



I Saldatura a Tig, spazzolata, esterna, del manicotto din **SE** Brushed Tig exterior welding of din sleeve coupling **D** Auf der Außenfläche im Wig-Verfahren gefertigte, gebürstete Schweißnaht der DIN-Muffe **F** Soudure Tig brossée extérieur d'un manchon din **E** Soldadura Tig cepillado exterior del manguito din



I Saldatura a Tig, spazzolata, del manicotto del preleva campioni **SE** Brushed Tig welding of sleeve coupling on sampler **D** Im Wig-Verfahren gefertigte, gebürstete Schweißnaht der Muffe für die Probenentnahme **F** Soudure Tig brossée d'un manchon du dégustateur **E** Soldadura Tig cepillado del manguito toma de pruebas

Tutto sotto controllo
Everything under control
Alles unter Kontrolle
Tout est sous contrôle
Todo bajo control



MOBILCONTROL



I Archimede è un sistema esclusivo di controllo e gestione totale degli impianti: mediante una console elettronica, collegata a ogni singola apparecchiatura, sia essa gruppo frigo, caldaia, pompa, miscelatore, reattore o scambiatore di calore, imposta programmi di lavorazione indipendenti per ciascuna fase di lavoro richiesta ed esegue in autonomia operazioni automatiche. Ogni unità è dotata di display grafico e tastiera multifunzionale. Nel pacchetto può essere inclusa una pratica teleassistenza tramite SMS.

Essendo aperto, il sistema può essere in futuro espanso con nuove funzionalità con l'aggiunta di quanto necessario, senza ulteriori sostituzioni.

L'automazione è una tappa fondamentale in direzione del raggiungimento della massima qualità nella lavorazione. Grazie alla rilevazione, in tempo reale, dei parametri di processo è infatti possibile ottimizzare gli impianti in funzione, adattandoli al prodotto, intervenire su ciascun contenitore direttamente da console, creare raccolte di dati e controllare i parametri ambientali nei locali di stoccaggio e lavorazione di prodotti cosmetici.

E Archimede is an exclusive invention for total control and management of systems:

It works by an electronic console, connected with each single apparatus, such as refrigeration groups, heating systems, pumps, mixers, reactors or heat exchangers. Albrigi creates programs for the necessary independent working phases, such that various operations are automatically and independently executed. Each unit is supplied with a graphic display and multifunctional keyboard. The package may also include practical assistance by means of SMS communication.

Since the system is open, in the future it can be expanded to apply new functions when necessary, without having to invest in additional technology. Automation is a fundamental step towards reaching maximum quality in elaboration. Thanks to real time data transfer, which keeps the user updated on running parameters, it is possible to optimize the functioning of the system by adapting the parameters to a specific working procedure, and by changing the conditions of each container. And these changes are all made from the console. Furthermore, the computer can both create a data bank, and control the parameters of the environment in the storerooms and/or working areas of cosmetics products.

D Archimede ist ein exklusives Kontroll- und komplettes Verwaltungssystem der Anlagen:

über ein elektronisches Steuergerät, welches mit jedem einzelnen Gerät, sei es ein Kühlgerät, ein Heizkessel, eine Pumpe, ein Mischgerät, ein Reaktor oder ein Wärmeaustauscher, verbunden ist, stellt man die Bearbeitungsprogramme unabhängig für jede Arbeitsphase ein und diese werden eigenständig automatisch ausgeführt. Jede Einheit ist mit einem grafischen Display und einer multifunktionalen Tastatur ausgestattet. Es ist möglich, im Paket eine praktische Teleassistenz per SMS zu inkludieren.

Da das System offen ist, kann man später neue Funktionen, die benötigt werden, hinzufügen, ohne weitere Teile austauschen zu müssen.

Die Automation ist ein grundlegender Schritt in Richtung maximale Verarbeitungsqualität.

Dank dem Einsehen der Prozessparameter in Realzeit kann man die Funktionsgeräte optimieren indem man die Parameter auf einen bestimmten Arbeitsschritt einstellt und indem man die Bedingungen eines jeden Containers abändert. Alle Einstellungen laufen dabei über ein Steuergerät. Zudem kann der Computer eine Datenbank schaffen und die Bedingungen der Lager- und Bearbeitungsräume kontrollieren von Kosmetikprodukten.

F Archimède est un système exclusif de contrôle et de gestion totale des équipements.

À l'aide d'une console électronique reliée à chaque appareil, comme un groupe de réfrigération, une chaudière, une pompe, un mélangeur, un réacteur ou un échangeur de chaleur, ce système établit des programmes d'usage indépendants pour chaque phase de tra-

vail requise et réalise en toute autonomie des opérations automatiques.

Chaque unité est dotée d'écran graphique et de clavier multifonctions. Dans le paquet il est possible d'inclure une pratique téléassistance via SMS.

Ce système perfectionné peut également être complété dans le futur avec de nouvelles fonctions, sans aucun remplacement nécessaire.

L'automatisation est une étape fondamentale pour atteindre la qualité maximum dans les usinages.

Grâce aux relevés en temps réel des paramètres de processus, il est possible d'optimiser les équipements utilisés, en les adaptant au produit, d'intervenir sur chaque conteneur directement à partir des consoles, de créer des ensembles de données et de contrôler les paramètres environnementaux dans les lieux de stockage et d'usage de produits cosmétiques.

E Archimede es un sistema exclusivo de control y gestión total de las instalaciones: a través de una consola

electrónica conectada a cada aparato, ya sea grupo frío, caldera, bomba, mezclador, reactor o intercambiador de calor, aplica programas de elaboración independientes para cada fase de trabajo requerida y realiza en autonomía operaciones automáticas.

Cada unidad está dotada de pantalla gráfica y teclado multifuncional. En el paquete se puede incluir una práctica teleasistencia a través de SMS.

Siendo abierto, al sistema se le puede añadir nuevas funciones con todo lo indispensable, sin necesidad de hacer sustituciones.

La automatización es una etapa fundamental para alcanzar la máxima calidad en la elaboración.

Gracias a la localización, en tiempo real, de los parámetros de proceso, es posible optimizar las instalaciones en funcionamiento, adaptándolas al producto, intervenir en cada contenedor directamente desde la consola, crear recogidas de datos y controlar los parámetros ambientales en los locales de almacenamiento y elaboración de productos cosméticos.



ALBRIGI
TECNOLOGIE

Un terzo di secolo di evoluzione

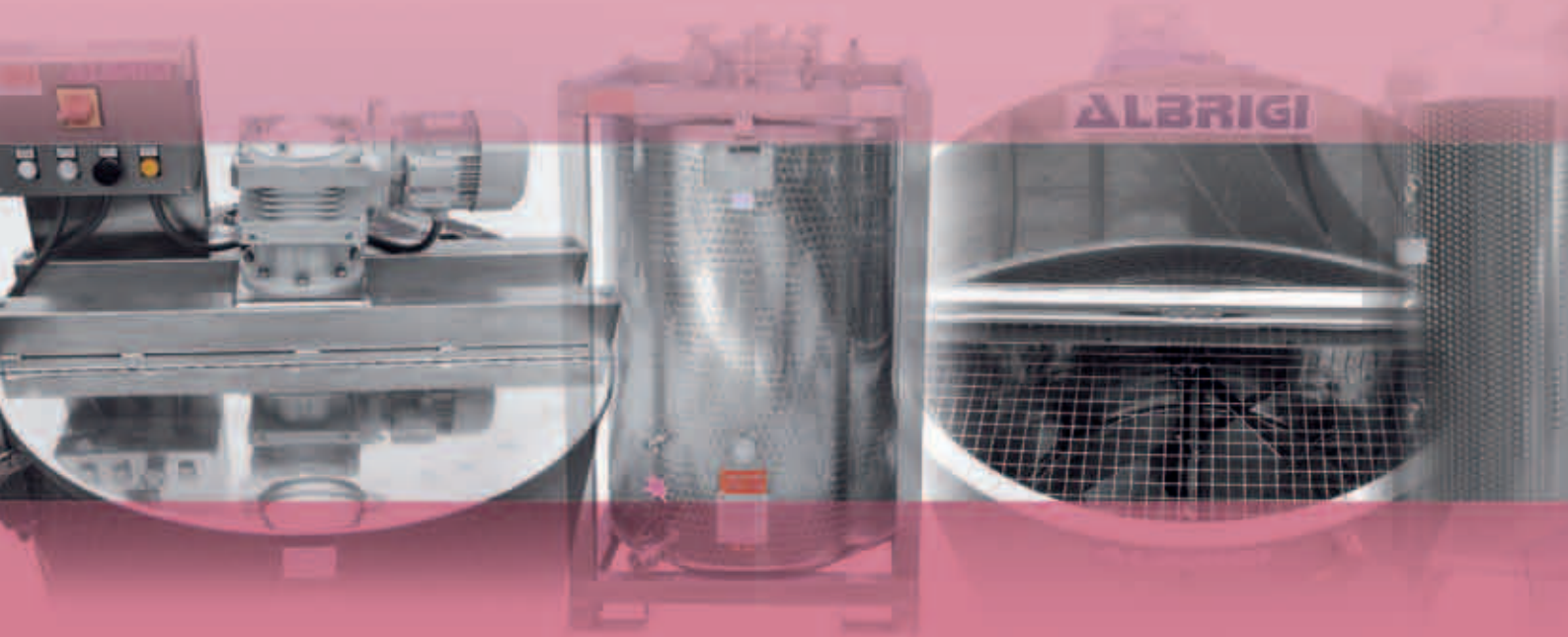

ALBRIGI TECNOLOGIE

Un terzo di secolo di evoluzione

Via Tessare, 6/A • 37023
loc. Stallavena di Grezzana (Verona) • Italy
Tel.: + 39 045 907411
Fax: + 39 045 907427
e-mail: info@albrigi.it • <http://www.albrigi.it>

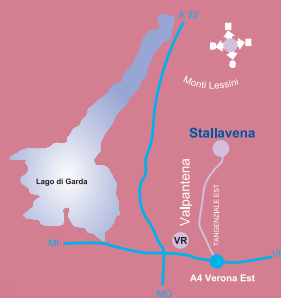

Uscita A4 Verona Est - Tangenziale Est dir. M.ti Lessini
Superstrada per la Valpantena - (Km 15 ca.)

